

YAKIMA KayakStackers

US

MINIMUM CROSSBAR SPREAD 30"

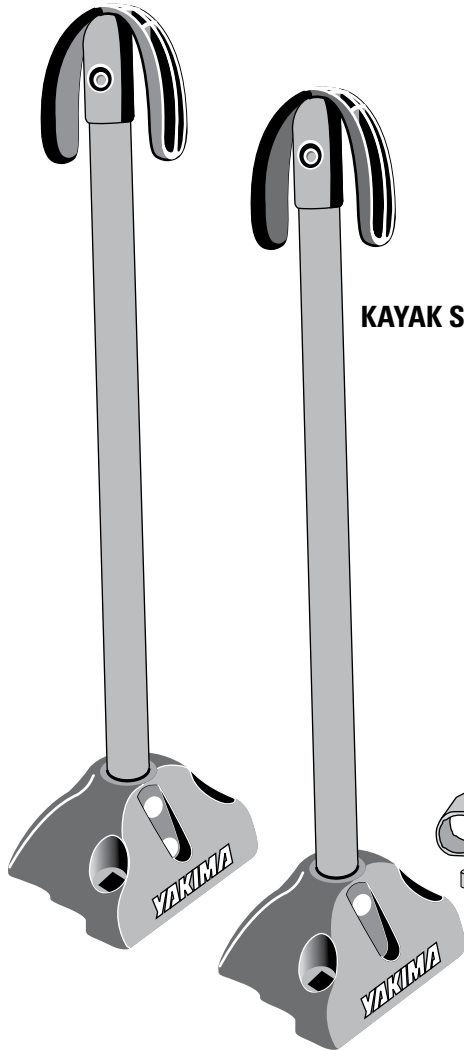
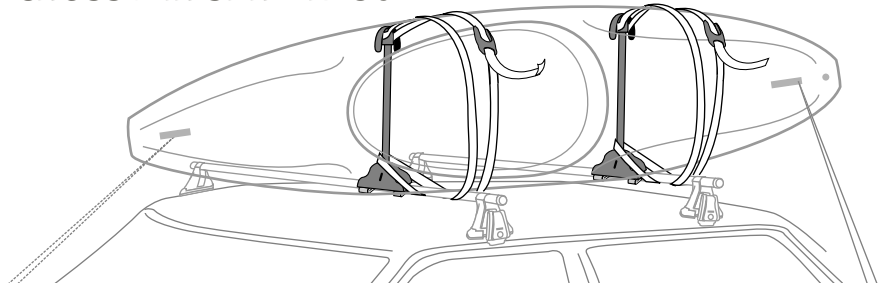

KAYAK STACKER (2X)

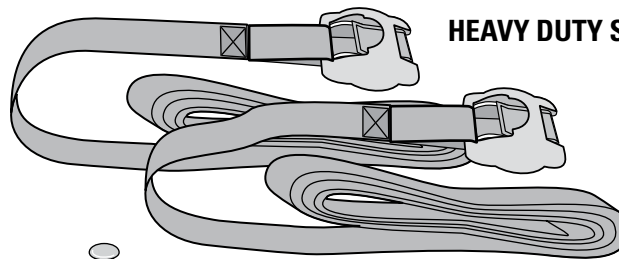

HEAVY DUTY STRAPS (2X)

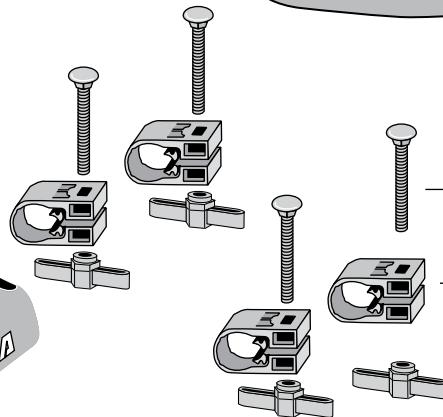

CARRIAGE BOLTS (4X)

SNAP AROUNDS (4X)

HEX KEYS (4X)

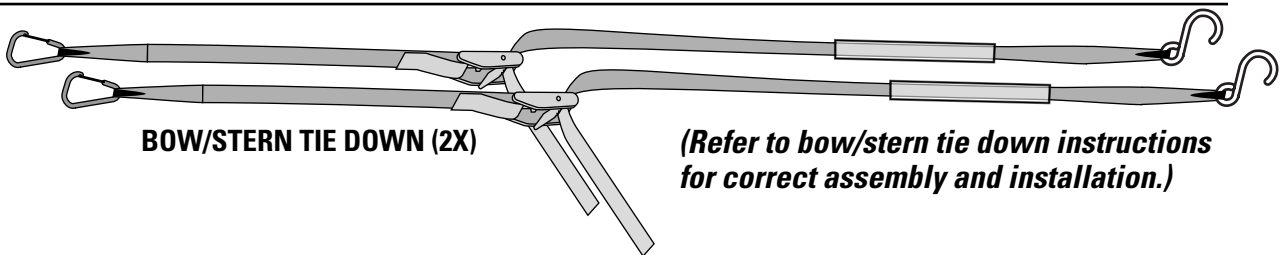

BOW/STERN TIE DOWN (2X)

(Refer to bow/stern tie down instructions for correct assembly and installation.)







IMPORTANT WARNING

IT IS CRITICAL THAT ALL YAKIMA RACKS AND ACCESSORIES BE PROPERLY AND SECURELY ATTACHED TO YOUR VEHICLE. IMPROPER ATTACHMENT COULD RESULT IN AN AUTOMOBILE ACCIDENT, AND COULD CAUSE SERIOUS BODILY INJURY OR DEATH TO YOU OR TO OTHERS. YOU ARE RESPONSIBLE FOR SECURING THE RACKS AND ACCESSORIES TO YOUR CAR, CHECKING THE ATTACHMENTS PRIOR TO USE, AND PERIODICALLY INSPECTING THE PRODUCTS FOR ADJUSTMENT, WEAR, AND DAMAGE. THEREFORE, YOU MUST READ AND UNDERSTAND ALL OF THE INSTRUCTIONS AND CAUTIONS SUPPLIED WITH YOUR YAKIMA PRODUCT PRIOR TO INSTALLATION OR USE. IF YOU DO NOT UNDERSTAND ALL OF THE INSTRUCTIONS AND CAUTIONS, OR IF YOU HAVE NO MECHANICAL EXPERIENCE AND ARE NOT THOROUGHLY FAMILIAR WITH THE INSTALLATION PROCEDURES, YOU SHOULD HAVE THE PRODUCT INSTALLED BY A PROFESSIONAL INSTALLER SUCH AS A QUALIFIED GARAGE OR AUTO BODY SHOP.

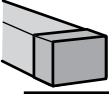
Part #1033394 Rev.A

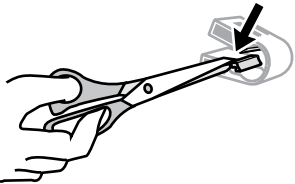
DO YOU HAVE - SQUARE - ROUND - OR FACTORY CROSSBARS?

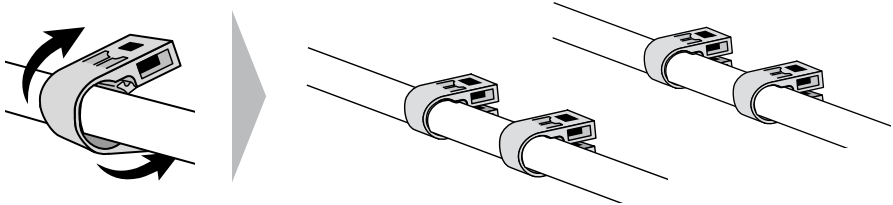
<p>1 SQUARE</p> 	<p>Loosen the tabs in the SnapArounds by bending them repeatedly.</p> 	<p>Remove the tabs with scissors or pliers.</p> 
<p>1 ROUND</p> 	<p><i>(SQUARE continued)</i></p> <p>Attach two SnapArounds per bar.</p> 	

2

Insert bolts through base and into SnapArounds.

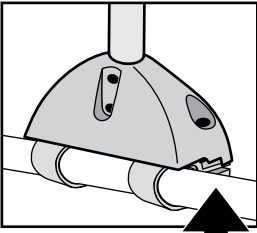

Align SnapAround with fitted slots in the Stacker base.

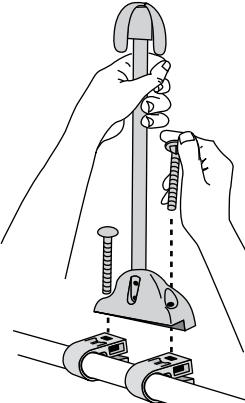

3

- Attach hex keys onto bolts.
- Do not tighten yet.

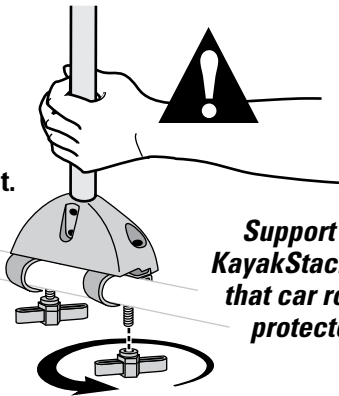

Support the KayakStacker so that car roof is protected.

1
FACTORY BARS

Attach two MightyMounts per bar.

If your MightyMounts require bar caps, install them now.

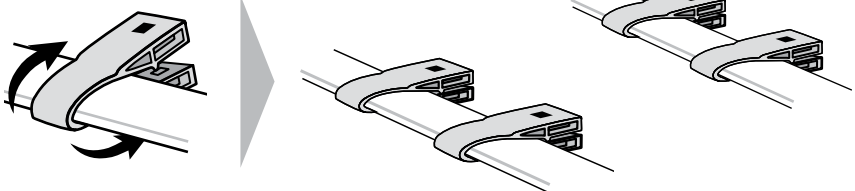

2

Insert bolts through base and into MightyMounts.

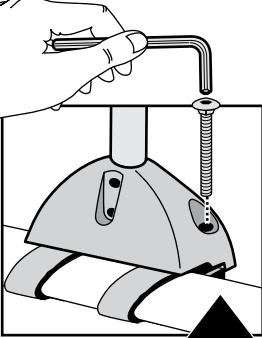

Align MightyMounts with fitted slots in the Stacker base.

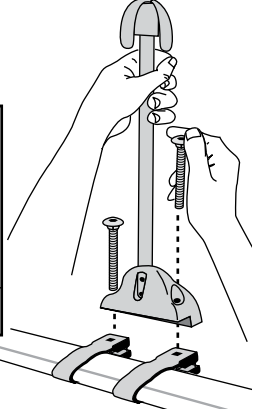

3 Do not tighten yet.

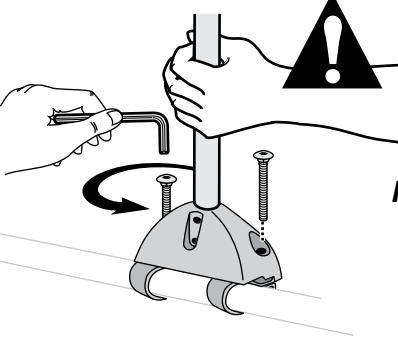

Support the KayakStacker so that car roof is protected.

4**POSITION THE STACKERS ON THE CROSSBARS**

Distance from the stacker to the tower should equal the width of your kayak (or kayaks) on edge.

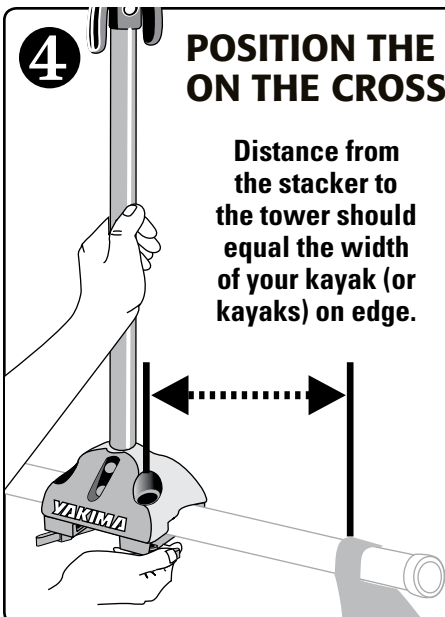
**5****COMPLETELY TIGHTEN THE STACKERS NOW.**

- Tighten hex keys on SnapArounds.
- Tighten MightyMount bolts with wrench.

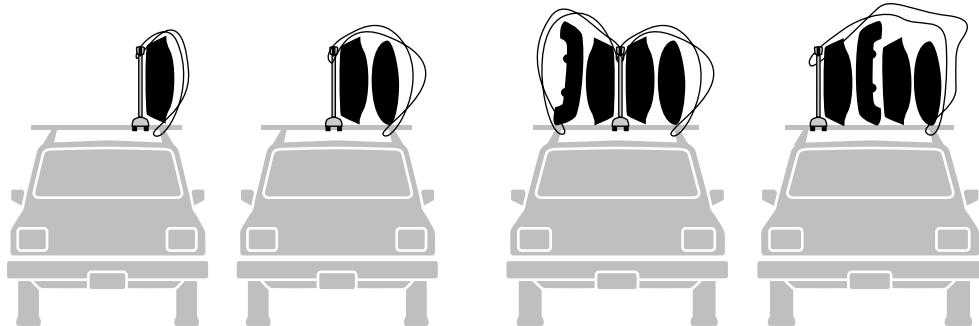

Additional straps may be required for more than 2 kayakers.

FOLLOW THESE THREE RULES WHEN STRAPPING KAYAK(S):**1**

Distance of Stacker from crossbar tower is exactly the width of kayak(s) on edge.

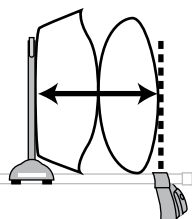
**2**

Loop strap under crossbar at least once.

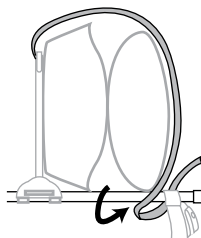
**3**

Loop strap inboard of crossbar tower.

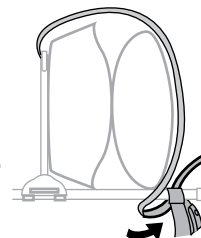
**6 LOAD THE BOAT— TIE IT DOWN WITH STRAPS****LOOP STRAP AROUND STACKER POST.**

Cross lines and set aside.

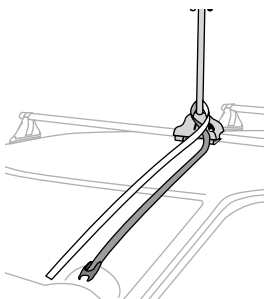
**LOAD BOAT.**

- Bring straps up and over boat.
- Hang to the side.

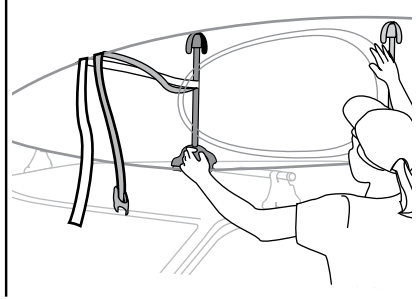

- Hook the strap at the top of the stacker.
- Slide buckle up so that it hangs at top edge of boat.

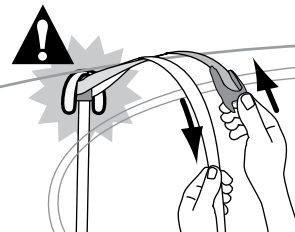
**ADDED SECURITY:**

- Pass strap inboard under crossbar.
- Pass strap under boat around base of stacker.
- Pass under crossbar again and attach to buckle.

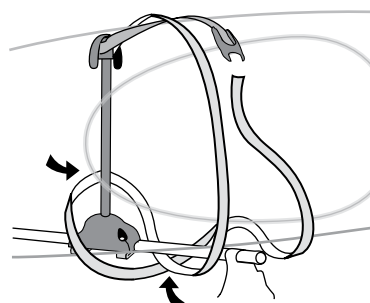
**7****CONNECT AND TIGHTEN**

- Insert end of strap into buckle as shown.
- Slide rubber cover back into place.

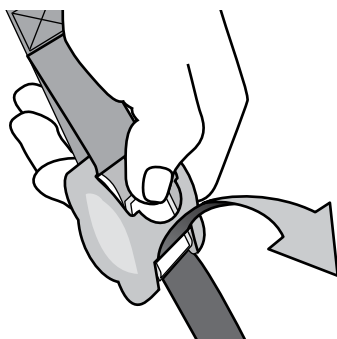
**TIGHTEN STRAPS:**

- To tighten straps, hold and pull.
- Secure extra strap.

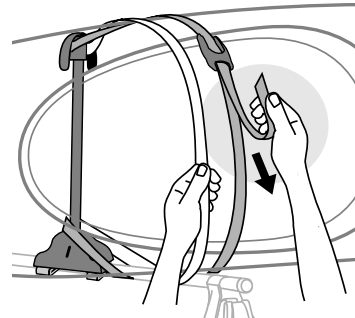

8 Secure front and rear of boat to vehicle with bow/stern tie downs.

Refer to bow/stern tie down instructions for correct the assembly and installation.

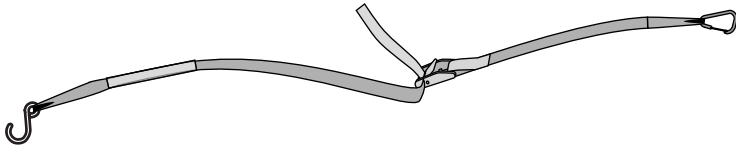

Failure to secure front and rear of long loads to ends of vehicle can result in property damage, personal injury, or death.

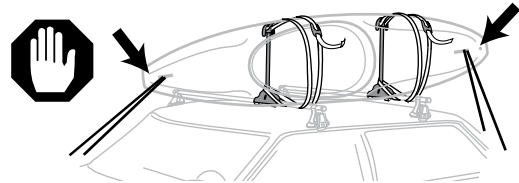

9 BEFORE DRIVING AWAY

- Test movement by rocking boat.
- Tighten again if there is movement.



WEIGHT LIMITS

Follow the YAKIMA Fit List for your rack's weight limit. Do not exceed the weight limit of your vehicle's racks.

Maximum weight is 165 lbs. (75 kg) unless otherwise noted.

IF YOU REMOVE YOUR CARRIER, FOLLOW INSTRUCTIONS TO INSTALL AGAIN.

Follow safety checks in accessory instructions before every installation.

REAR HATCH

Some longer loads may prevent the rear hatch from fully opening.

ALWAYS USE CAUTION WHEN OPENING YOUR HATCH.

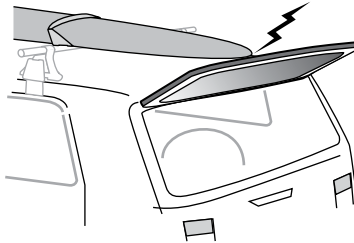

ANTENNA

Antenna on the roof may need to be removed to prevent interference with long loads.

WARNING: BE SURE ALL HARDWARE IS SECURED ACCORDING TO INSTRUCTIONS. ATTACHMENT HARDWARE CAN LOOSEN OVER TIME. CHECK BEFORE EACH USE, AND TIGHTEN IF NECESSARY.

MAINTENANCE: Use non-water soluble lubricant on screws. Use a soft cloth with water and mild detergent to clean plastic parts.

REMOVE ACCESSORY BEFORE ENTERING AN AUTOMATIC CAR WASH.

TECHNICAL ASSISTANCE OR REPLACEMENT PARTS
Contact your dealer or call
(888)925-4621

Monday through Friday,
7:00 AM to 5:00 PM, PST



This product is covered by YAKIMA's "Love It Till You Leave It" Limited Lifetime Warranty
To obtain a copy of this warranty, go online to www.yakima.com or email us at yakwarranty@yakima.com or call (888) 925-4621

KEEP THESE INSTRUCTIONS!

**DISTANCE MINIMALE ENTRE LES BARRES
TRANSVERSALES : 76 CM (30 PO)**

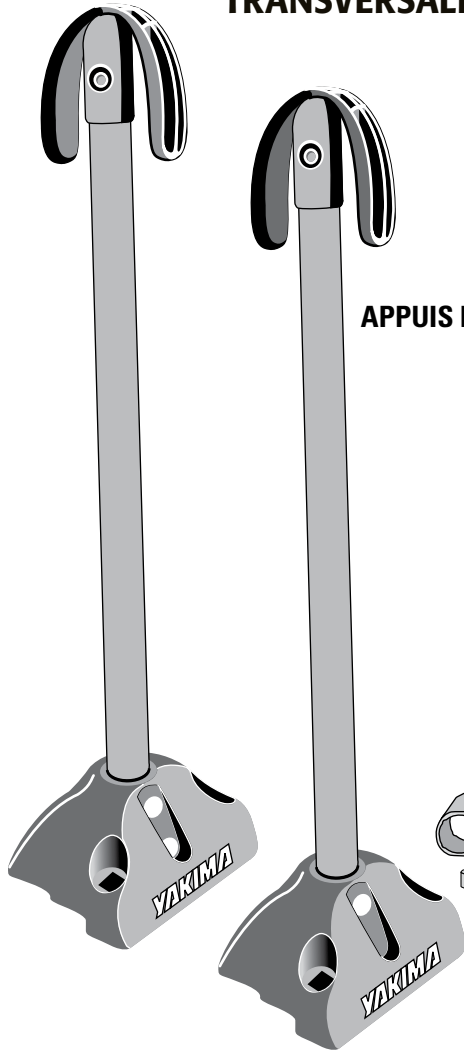
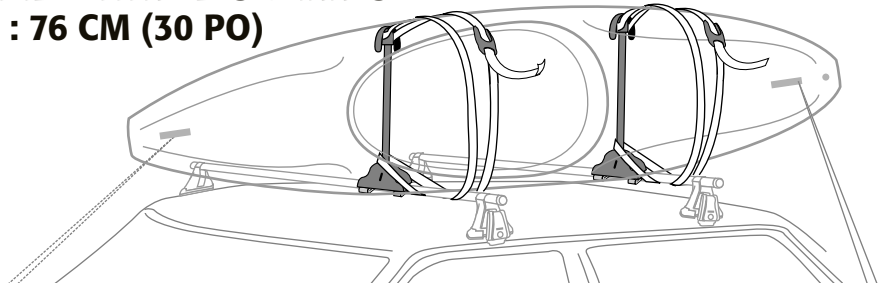

APPUIS KAYAK STACKER (X 2)

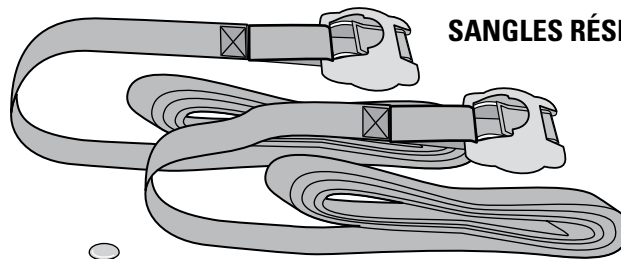

SANGLES RÉSISTANTES (X 2)

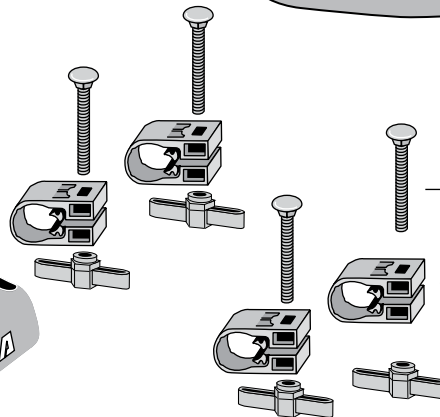

BOULONS À TÊTE BOMBÉE (X 4)

COLLIERS SNAPAROUND (X 4)

ÉCROUS À AILETTES (X 4)

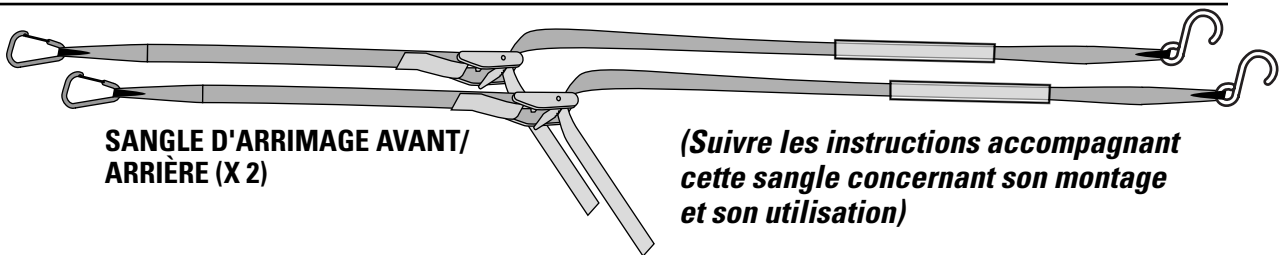

**SANGLE D'ARRIMAGE AVANT/
ARRIÈRE (X 2)**



*(Suivre les instructions accompagnant
cette sangle concernant son montage
et son utilisation)*



AVERTISSEMENT IMPORTANT

IL EST IMPÉRATIF QUE LES PORTE-BAGAGES ET LES ACCESSOIRES YAKIMA SOIENT CORRECTEMENT ET SOLIDEMENT FIXÉS AU VÉHICULE. UN MONTAGE MAL RÉALISÉ POURRAIT PROVOQUER UN ACCIDENT D'AUTOMOBILE, QUI POURRAIT ENTRAÎNER DES BLESSURES GRAVES OU MÊME LA MORT, À VOUS OU À D'AUTRES PERSONNES. VOUS ÊTES RESPONSABLE DE L'INSTALLATION DU PORTE-BAGAGES ET DES ACCESSOIRES SUR VOTRE VÉHICULE, D'EN VÉRIFIER LA SOLIDITÉ AVANT DE PRENDRE LA ROUTE ET DE LES INSPECTER RÉGULIÈREMENT POUR EN CONTRÔLER L'ÉTAT, L'AJUSTEMENT ET L'USURE. VOUS DEVEZ DONC LIRE ATTENTIVEMENT TOUTES LES INSTRUCTIONS ET TOUS LES AVERTISSEMENTS ACCOMPAGNANT VOTRE PRODUIT YAKIMA AVANT DE L'INSTALLER ET DE L'UTILISER. SI VOUS NE COMPRENEZ PAS TOUTES LES INSTRUCTIONS ET TOUS LES AVERTISSEMENTS, OU SI VOUS N'AVEZ PAS DE COMPÉTENCES EN MÉCANIQUE ET NE COMPRENEZ PAS PARFAITEMENT LA MÉTHODE DE MONTAGE, VOUS DEVRIEZ FAIRE INSTALLER LE PRODUIT PAR UN PROFESSIONNEL, COMME UN MÉCANICIEN OU UN CARROSSIER COMPÉTENT.

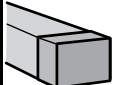
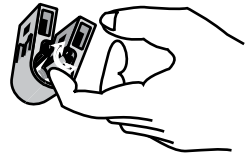
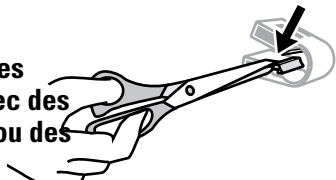
LES BARRES TRANSVERSALES SONT-ELLES CARRÉES, RONDES OU BARRES D'ORIGINE ?

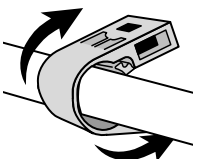
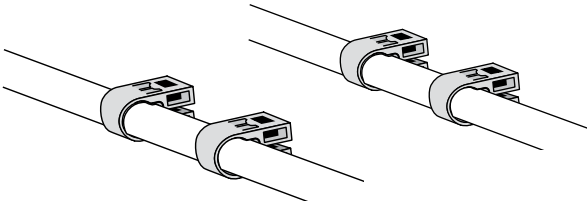
1 CARRÉES 	<p>Assouplir les cales des colliers SnapAround en les pliant plusieurs fois.</p> 	<p>Enlever les cales avec des ciseaux ou des pinces.</p> 
1 RONDES 	<p>(suite des CARRÉES)</p> <p>Enfiler 2 colliers SnapAround sur chaque barre.</p> 	

2

Enfiler les boulons à travers la base de l'appui et ensuite dans les colliers.

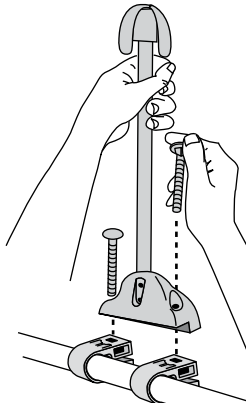
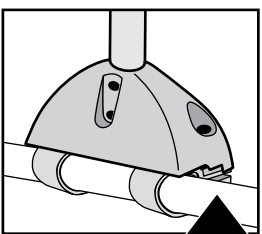

Aligner les colliers avec la découpe dans la base de l'appui.

3

- Visser les écrous à ailettes sur les boulons.
- Ne pas les serrer pour le moment.

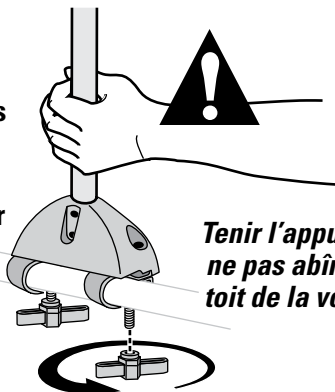

Tenir l'appui pour ne pas abîmer le toit de la voiture.

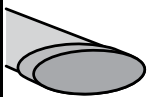
1
BARRES D'ORIGINE

Enfiler 2 colliers MightyMount sur chaque barre.

S'il faut des cales pour les colliers MightyMount, les poser maintenant.

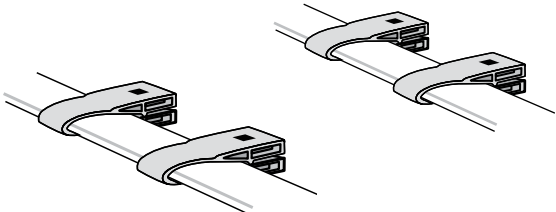
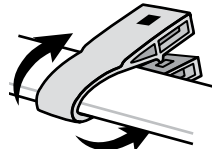

2

Enfiler les boulons à travers la base de l'appui et ensuite dans les colliers.

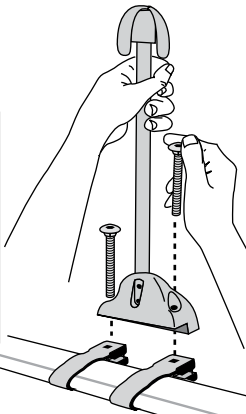
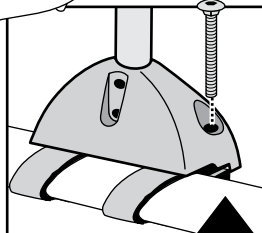

Aligner les colliers avec la découpe dans la base de l'appui.

3 Ne pas les serrer pour le moment.

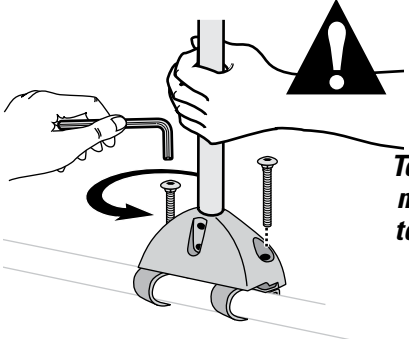

Tenir l'appui pour ne pas abîmer le toit de la voiture.

4**POSITIONNER LES APPUIS SUR LES BARRES TRANSVERSALES**

La distance entre l'appui et le pied doit correspondre environ à l'épaisseur du (des) kayak(s) à transporter sur la tranche.

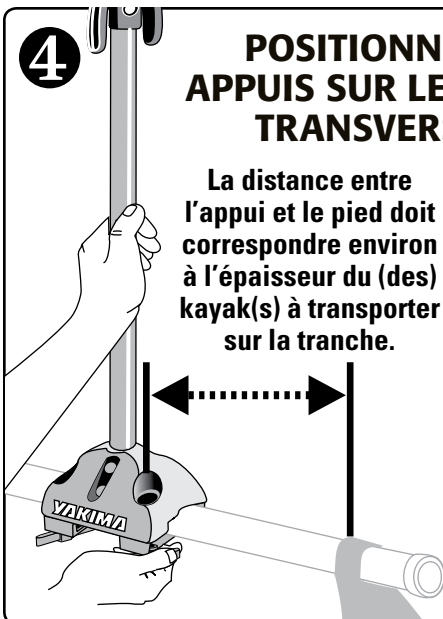
**5****BLOQUER MAINTENANT LES APPUIS EN PLACE**

- Serrer les écrous à ailettes sur les colliers SnapAround.
- Serrer les boulons des colliers MightyMount avec la clé hexagonale.

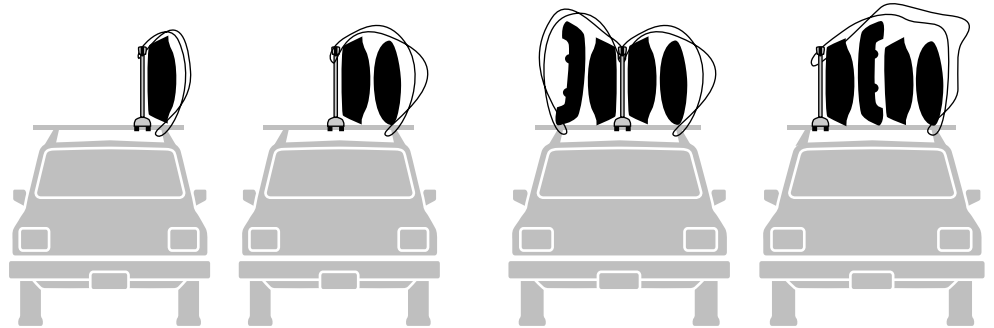

Il faudra peut-être des sangles supplémentaires si l'on transporte plus de 2 kayaks.

POUR ARRIMER LES KAYAKS, SUIVRE CES TROIS RÈGLES :**1**

La distance entre l'appui et le pied des barres doit correspondre à l'épaisseur du (des) kayak(s) à transporter sur la tranche.

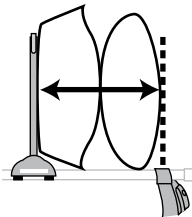
**2**

Faire passer la sangle sous la barre transversale au moins une fois.

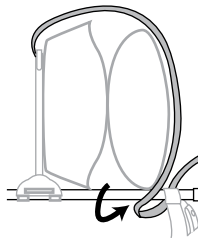
**3**

Passer les sangles à l'intérieur des pieds.

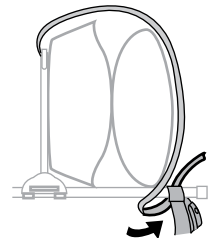
**6****CHARGER L'EMBARCATION ET L'ARRIMER AVEC LES SANGLES**

PASSER LA SANGLE AUTOUR DE L'APPUI.

Croiser les deux brins et les mettre sur le côté.

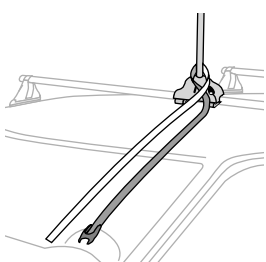

CHARGER L'EMBARCATION

- Ramener les deux brins par-dessus l'embarcation.
- Les mettre sur le côté.

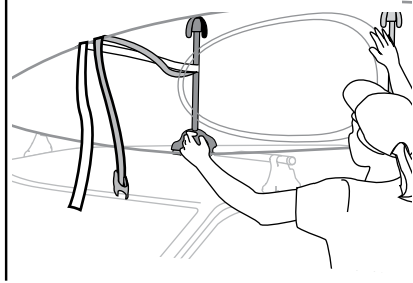

- Faire glisser la sangle pour qu'elle soit accrochée au sommet de l'appui.
- Tirer sur la sangle pour que la boucle se retrouve près du haut du kayak.

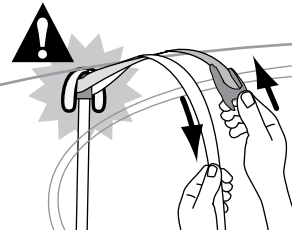
**POUR PLUS DE SÛRETÉ :**

- Passer la sangle vers l'intérieur sous la barre transversale.
- Passer la sangle sous l'embarcation autour de la base de l'appui.
- Passer de nouveau sous la barre et ensuite dans la boucle.

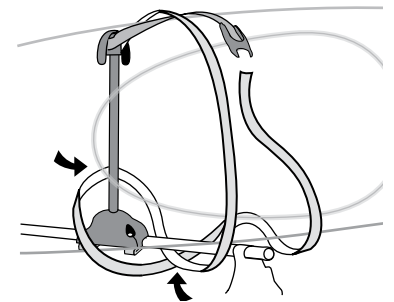
**7****RÉUNIR LES DEUX BOUTS DE LA SANGLE ET SERRER**

- Enfiler le bout de la sangle dans la boucle tel qu'illustré.
- Ramener la garniture en caoutchouc à sa place.

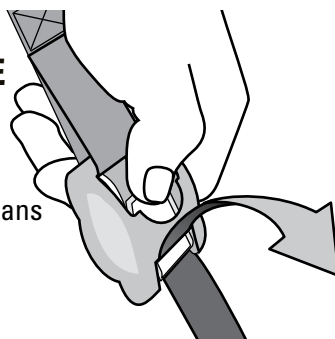
**SERRER LES SANGLES :**

- Pour serrer les sangles, tirer vers le bas en retenant l'autre brin.
- Attacher l'excédent.

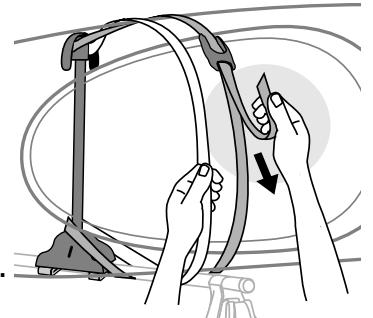

8 Attacher l'avant et l'arrière de l'embarcation au véhicule à l'aide des sangles d'arrimage spéciales.

Suivre les instructions accompagnant ces sangles concernant leur montage et leur utilisation.

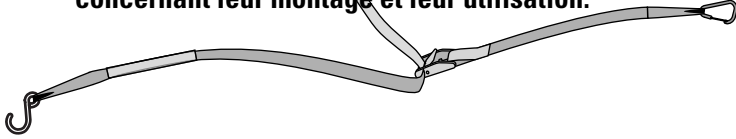

Toujours attacher le bout des charges longues à l'avant et à l'arrière du véhicule, sous peine de risquer de provoquer des dommages, des blessures ou même la mort.

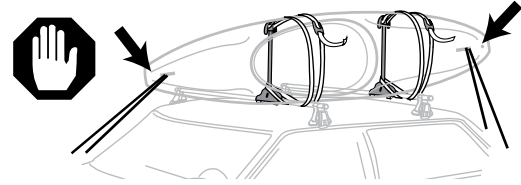

9 AVANT DE PRENDRE LA ROUTE

- Vérifier la solidité du montage en balançant l'embarcation.
- Serrer les sangles ou les boulons un peu plus s'il y a du jeu.



LIMITE DE CHARGEMENT

Consulter la liste de compatibilité YAKIMA ("Fit list") pour connaître la limite de chargement. Ne pas dépasser la limite de chargement fixée pour le porte-bagages d'origine.

La charge maximale est de 75 kg (165 lb) à moins d'indication contraire.

SI L'ON ENLÈVE LE PORTE-EMBARCATION, SUIVRE LES INSTRUCTIONS POUR LE REMETTRE EN PLACE.

Respecter les consignes de sécurité figurant dans les instructions avant chaque montage.

HAYON

Certaines charges particulièrement longues pourraient empêcher d'ouvrir complètement le hayon.

TOUJOURS OUVRIR LE HAYON AVEC PRUDENCE.

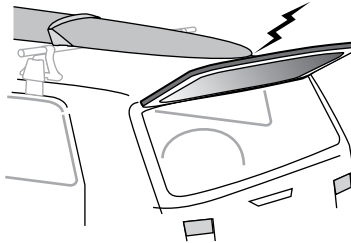

ANTENNE

Il faudra peut-être enlever l'antenne du toit si elle gêne les charges longues.

ATTENTION : S'ASSURER QUE LE MONTAGE EST SOLIDE ET CONFORME AUX INSTRUCTIONS. LES DISPOSITIFS DE FIXATION PEUVENT SE DESSERRER À LA LONGUE. LES INSPECTER AVANT CHAQUE UTILISATION ET LES RESSERRER AU BESOIN.

ENTRETIEN : lubrifier les boulons avec un lubrifiant non soluble à l'eau. Nettoyer les pièces en plastique avec un chiffon, de l'eau et un savon doux.

ENLEVER L'ACCESSOIRE AVANT DE PASSER DANS UN LAVE-AUTO AUTOMATIQUE.

RENSEIGNEMENTS TECHNIQUES OU PIÈCES DE RECHANGE, prière de contacter votre dépositaire ou appeler au (888) 925-4621, du lundi au vendredi entre 7h et 17h, heure du Pacifique.



Ce produit est couvert par la garantie limitée « Tant que durera notre histoire d'amour » YAKIMA. Pour se procurer une copie de cette garantie, aller en ligne à www.yakima.com ou nous envoyer un courriel à yakwarranty@yakima.com ou appeler au (888) 925-4621.

CONSERVER CES INSTRUCTIONS !

YAKIMA **KayakStackers**

ES

SEPARACIÓN MÍNIMA ENTRE LAS BARRAS
TRANSVERSALES 30" (76 CM)

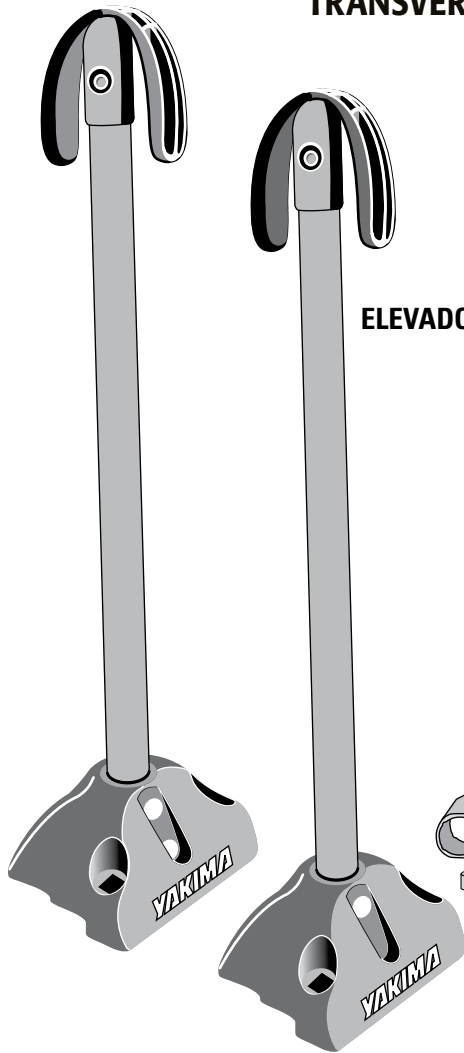
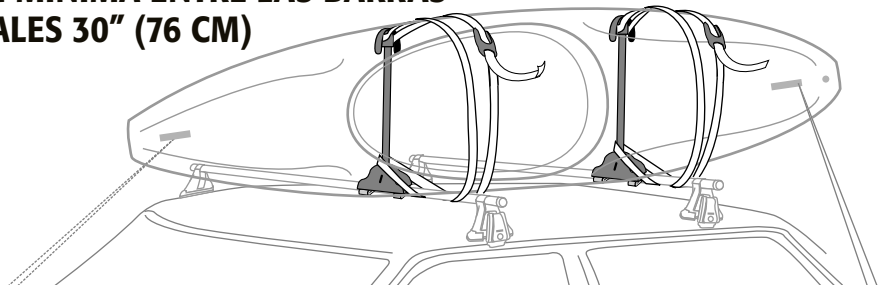

ELEVADORES PARA KAYAK (2)

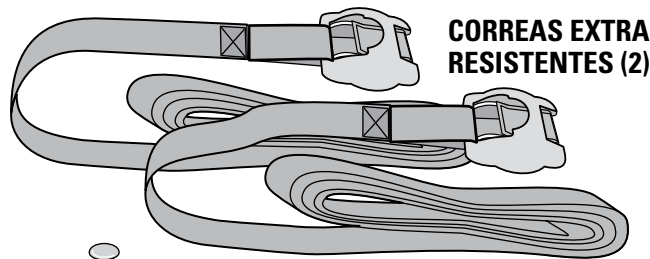

CORREAS EXTRA
RESISTENTES (2)

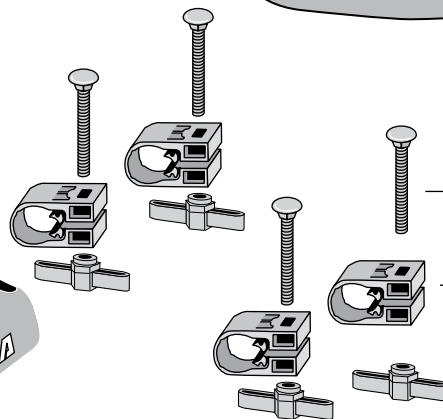

BULONES PERNO (4)

BROCHES
SNAPAROUND (4)

TUERCAS
MARIPOSA (4)

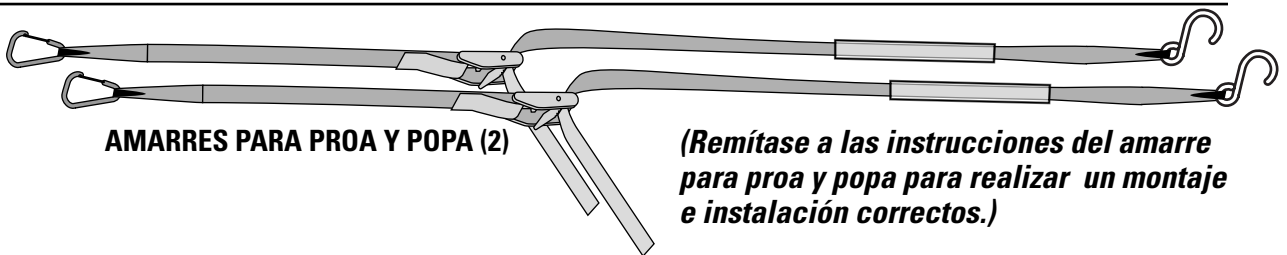

AMARRES PARA PROA Y POPA (2)

*(Remítase a las instrucciones del amarre
para proa y popa para realizar un montaje
e instalación correctos.)*



¡ADVERTENCIA IMPORTANTE!

ES FUNDAMENTAL QUE TODAS LAS PARRILLAS Y ACCESORIOS YAKIMA ESTÉN BIEN COLOCADOS Y ASEGURADOS AL VEHÍCULO. UNA INSTALACIÓN DEFICIENTE PODRÍA RESULTAR EN ACCIDENTE AUTOMOVILÍSTICO Y PROVOCAR HERIDAS GRAVES O MUERTE A USTED O A TERCEROS. USTED ES RESPONSABLE DE ASEGURAR LAS PARRILLAS Y ACCESORIOS AL VEHÍCULO, VERIFICANDO UNIONES Y AMARRES ANTES DE USAR E INSPECCIONANDO EL AJUSTE DE LOS PRODUCTOS, SU DESGASTE Y POSIBLES DAÑOS. POR ELLO DEBE LEER Y COMPRENDER TODAS LAS INSTRUCCIONES Y ADVERTENCIAS QUE VIENEN CON LOS PRODUCTOS YAKIMA ANTES DE INSTALARLOS O USARLOS. SI NO ENTIENDE TODAS LAS INSTRUCCIONES Y ADVERTENCIAS, O NO TIENE EXPERIENCIA EN MECÁNICA O NO ESTÁ FAMILIARIZADO CON LOS PROCEDIMIENTOS DE INSTALACIÓN, HAGA INSTALAR EL PRODUCTO POR UN PROFESIONAL EN UN GARAGE CONOCIDO O EN UN TALLER DE CARROCERÍA.

¿TIENE SU VEHÍCULO BARRAS CUADRADAS, REDONDAS O BARRAS DE FÁBRICA?

1
CUADRADAS



Desajuste las lengüetas en los broches SnapAround, doblándolas repetidas veces.

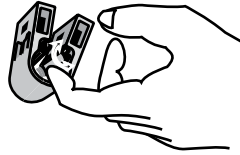

Retire las lengüetas con tijeras o alicates.

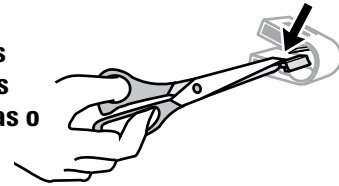

1
REDONDAS



(BARRAS CUADRADAS continúa)

Sujete dos broches SnapAround por barra.

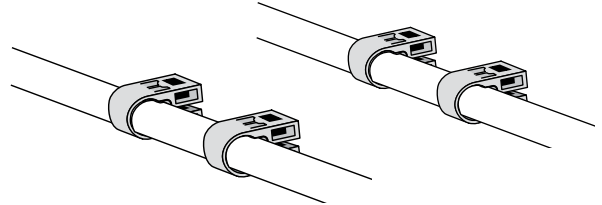
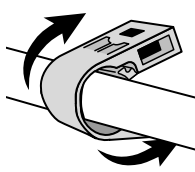

2

Inserte los bulones perno por la base y luego por los broches SnapAround.

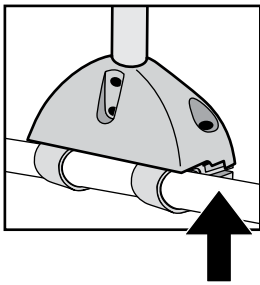

Alinee los broches SnapAround con las ranuras a medida en la base del elevador.

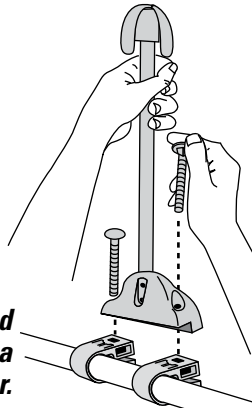

3

- Coloque las tuercas mariposa en los bulones.
- No ajuste todavía.

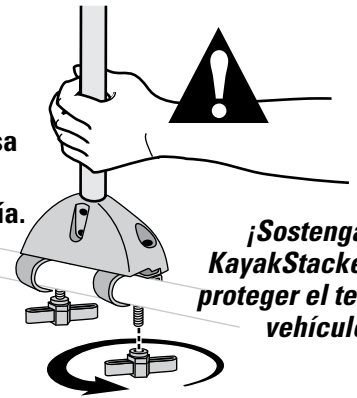

¡Sostenga el KayakStacker para proteger el techo del vehículo!

1
BARRAS DE FÁBRICA



Sujete dos broches MightyMount por barra.

Si sus broches MightyMount necesitan tapones para barras, instálelos ahora.

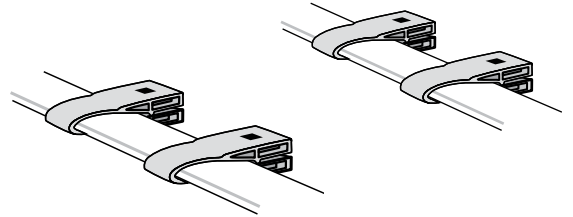
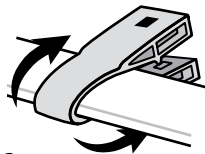

2

Inserte los tornillos por la base y luego por los broches MightyMount.

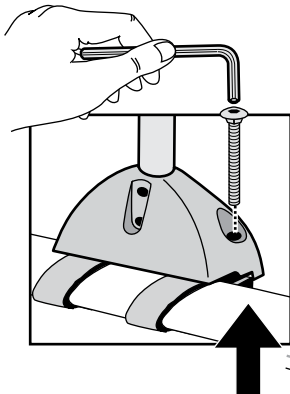

Alinee los broches MightyMount con las ranuras a medida en la base del elevador.

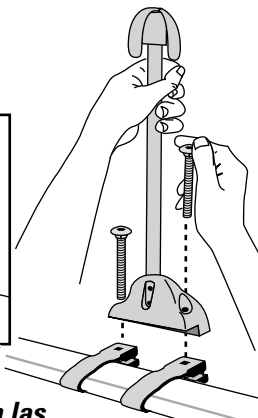

3

No ajuste todavía.

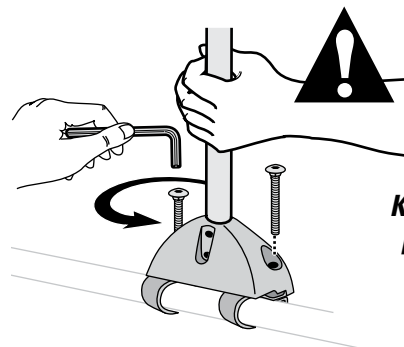

¡Sostenga el KayakStacker para proteger el techo del vehículo!

4**COLOQUE LOS ELEVADORES EN LAS BARRAS TRANSVERSALES**

La distancia del elevador a la torre debe ser igual al ancho de su(s) kayak(s) de costado.

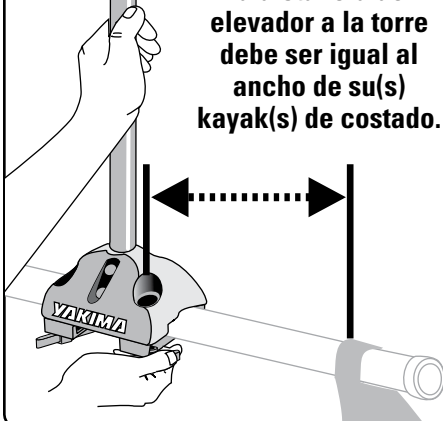
**5****AHORA AJUSTE COMPLETAMENTE LOS ELEVADORES.**

- Ajuste las tuercas mariposa en los broches SnapAround.
- Ajuste los tornillos MightyMount con la llave hexagonal.

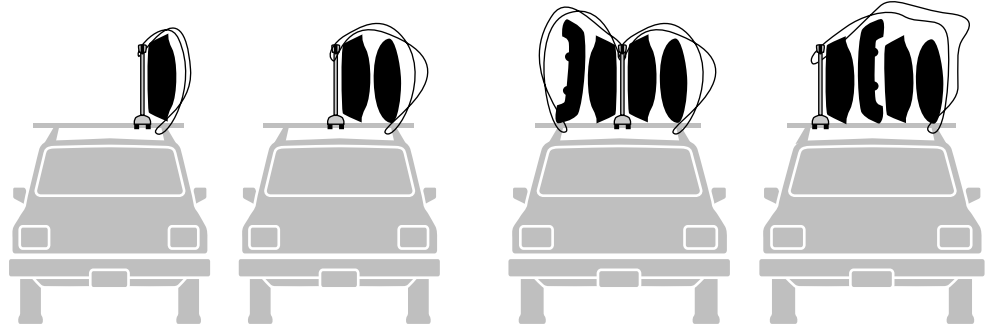

Podría necesitar correas adicionales si desea cargar más de 2 kayaks.

RESPETE ESTAS TRES REGLAS CUANDO AMARRE EL(LOS) KAYAK(S) CON LAS CORREAS:**1**

La distancia del elevador con respecto a la torre de la barra transversal es exactamente igual al ancho del(de los) kayak(s) de costado.

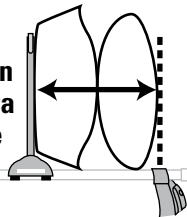
**2**

Pase la correa por debajo de la barra transversal por lo menos una vez.

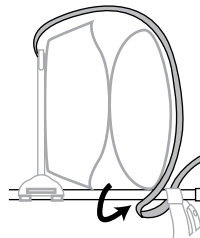
**3**

Pase la correa hacia adentro de la torre de la barra transversal.

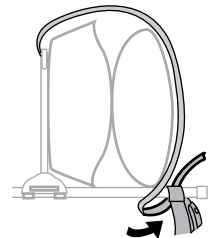
**6 CARGUE EL BOTE – SUJETE CON LAS CORREAS**

PASE LA CORREA ALREDEDOR DEL POSTE DEL ELEVADOR.
Cruce las dos partes y déjelas así.

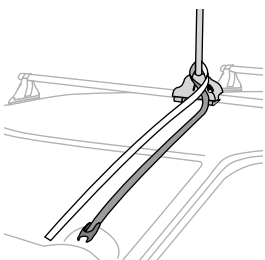

CARGUE EL BOTE.

- Levante las correas por encima del bote.
- Cuélguelas a un lado.

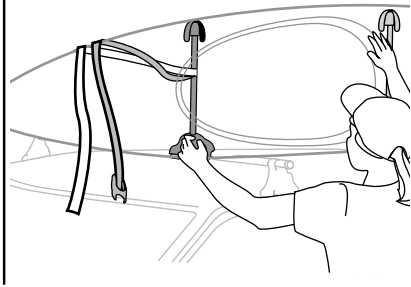

- Enganche la correa a la parte superior del elevador.
- Deslice el extremo con hebilla por encima, de manera que cuelgue por el borde superior del bote.

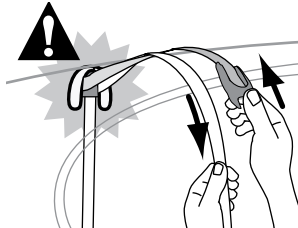
**SEGURIDAD ADICIONAL:**

- Pase la correa hacia dentro, por debajo de la barra transversal.
- Pase la correa por debajo del bote, alrededor de la base del elevador.
- Pase nuevamente la correa por debajo de la barra transversal y sujétela a la hebilla.

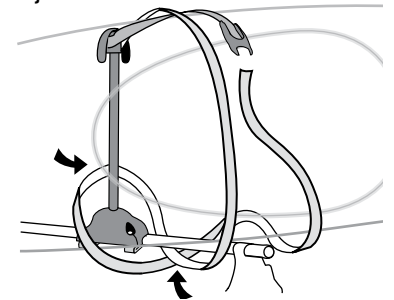
**7****UNA Y AJUSTE**

- Inserte el extremo de la correa en la hebilla como se muestra.
- Deslice el protector de caucho nuevamente a su lugar.

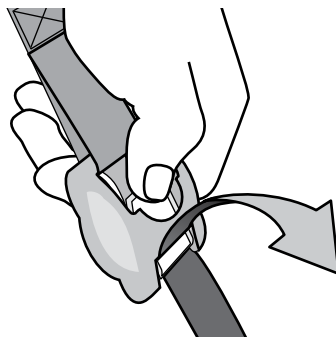
**AJUSTE LAS CORREAS:**

- Para asegurar las correas, sostenga y tire de ellas.
- Ajuste la correa adicional.

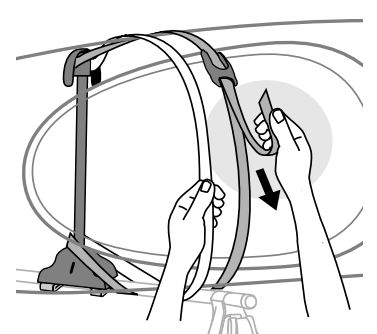

8 ASEGURE LA PARTE DELANTERA Y TRASERA DEL BOTE AL VEHÍCULO CON EL AMARRE PARA PROA Y POPA

Remítase a las instrucciones del amarre para proa y popa para realizar un montaje e instalación correctos.

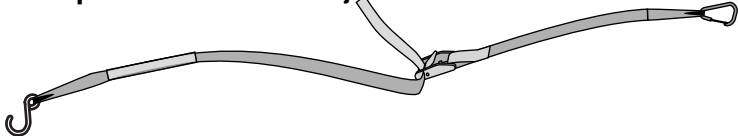

No asegurar la parte delantera y trasera de cargas largas a los extremos del vehículo, puede resultar en daños a la propiedad, lesiones o incluso la muerte.

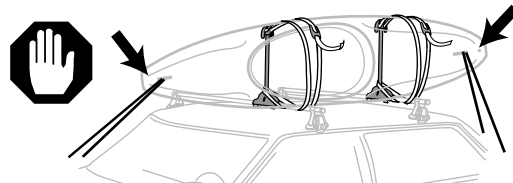

9 ANTES DE SALIR DE VIAJE

- Revise el movimiento, meciendo el bote.
- Ajuste nuevamente si hay indicios de movimiento.



LÍMITES DE PESO

Siga la guía de uso de YAKIMA para informarse sobre el límite de peso de los rieles. No exceda el límite de peso de los rieles de su vehículo.

El peso máximo es de 165 libras (75 kg), a menos que se indique lo contrario.

SI USTED RETIRA SU PORTAEQUIPAJES, SIGA NUEVAMENTE LAS INSTRUCCIONES PARA INSTALARLO.

Antes de cada instalación, siga las revisiones de seguridad que se indican en las instrucciones de los accesorios.

PUERTA TRASERA

Algunas cargas largas podrían impedir la abertura completa de la puerta trasera.

SIEMPRE TOMA TODAS LAS PRECAUCIONES NECESARIAS AL ABRIR LA PUERTA TRASERA.

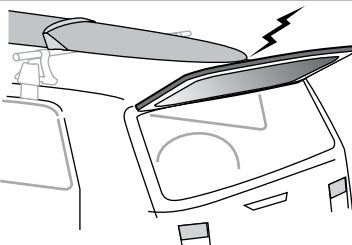

ANTENA

Podría necesitar sacar la antena del techo, para evitar interferencia con las cargas largas.

ADVERTENCIA: CERCÍOARSE DE QUE TODO EL HERRAJE ESTÉ ASEGURADO SEGÚN LAS INSTRUCCIONES INDICADAS. EL HERRAJE AJUSTADO PUEDE AFLOJARSE CON EL TIEMPO. VERIFIQUELO ANTES DE CADA USO Y AJÚSTELO SI ES NECESARIO.

MANTENIMIENTO: Use lubricante no soluble en agua para los tornillos. Use un paño suave y humedecido con agua y detergente suave para limpiar las piezas de plástico.

RETIRE LOS ACCESORIOS ANTES DE ENTRAR A UN ESTABLECIMIENTO PARA LAVADO AUTOMÁTICO DE VEHÍCULOS

ASISTENCIA TÉCNICA O PIEZAS DE REPUESTO
Comuníquese con su concesionario o llame al (888) 925-4621, de lunes a viernes, de 7.00 a 17.00 horas, hora estándar del Pacífico.



Garantía Limitada a Vida "Mientras Dure El Romance"
Este producto está cubierto por la garantía limitada a vida "mientras dure el romance" de YAKIMA. Para obtener una copia de esta garantía, visítenos en www.yakima.com, envíenos un correo electrónico a yakwarranty@yakima.com o llámenos al (888) 925-4621.

CONSERVE ESTAS INSTRUCCIONES