



magnifi mini™

回音壁家庭影院系统

快速操作指南

感谢您购买 Polk。如有任何疑问或者评论，
请随时致电或者发邮件给我们。

技术援助：

4009 210 881

工作日周一至周五 8:00-18:00

（国定假日及休息日请电话留言）

请登录 www.pokaudio.com.cn 在线获取完整的用户手册。

“普乐之声”（Polk Audio）由DEI集团控股，Polk Audio
和 Polk, 是“普乐之声”（Polk Audio）有限公司的注册
商标。

所有其他商标、产品名称、标志和品牌都归其对应的所有者，
与Polk无关。

装箱内容:

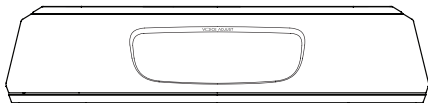

回音壁



遥控器



电池



说明书

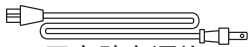

回音壁电源线

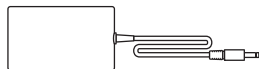

回音壁电源适配器

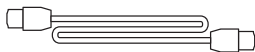

2米HDMI线

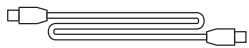

1.8米光纤线

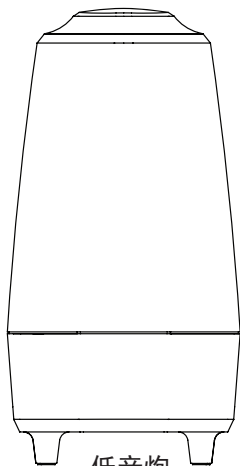

低音炮



低音炮电源线



1.8米AUX线

安装步骤: 连接您的电视机

1a. 您的电视机上HDMI输入一是否有“ARC”标识?

是

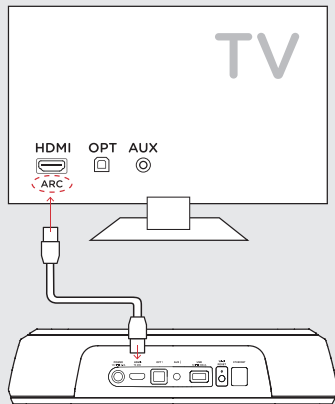

请用提供的HDMI线将电视回音壁音箱连接至电视

否

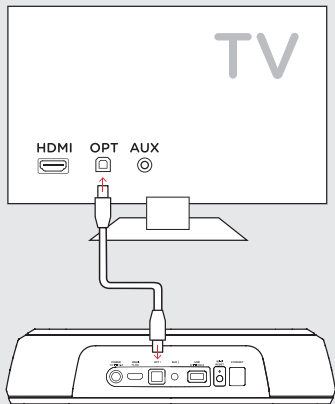

使用提供的光纤线将回音壁音箱连接到电视机。

* 当您使用HDMI连接时, 请务必确保您的电视带有“HDMI ARC”输入接口。

- 1b. 您的电视没有HDMI或光纤输入么？

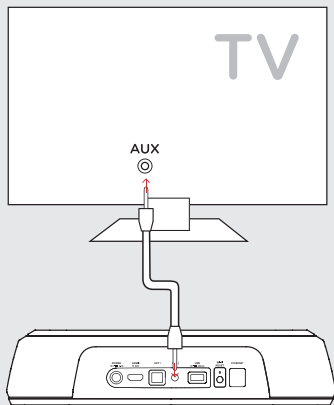

如果您的电视机没有HDMI ARC或光纤输入，请用AUX线连接回音壁和电视机。
(注意：仅HDMI和光纤支持杜比5.1解码。)

2. 遥控器电池安装：
装入所提供的AAA电池。

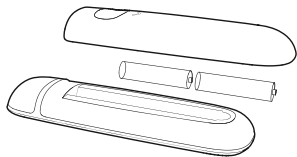

3. 将回音壁音箱电源线连接至电源插座

回音壁的前面会有一个红色LED指示灯亮起。

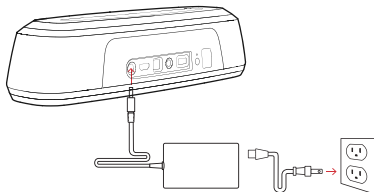



4.

放置好低音炮并连接至电源插座

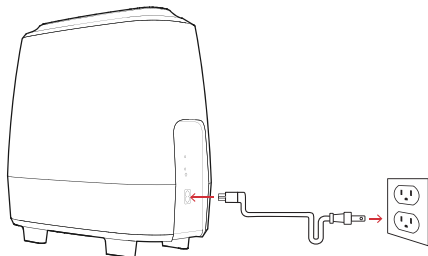
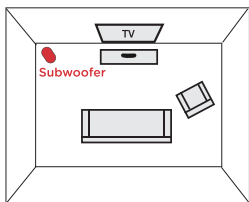
(为了达到最佳效果, 放置在与电视相同的墙边.)



注: MagniFi Mini电视回音壁音箱和无线低音炮在工厂预设为两者共同使用。若您的无线低音炮不再接收音频信号, 请遵循这些指示重新创建连接:

1. 打开回音壁, 同时长按电视回音壁音箱上的蓝牙按键  和输入源按钮  5秒钟。
2. 按住低音炮背面的Link 按钮 3秒。
3. 如低音炮背面的LED快速闪烁绿灯, 表示回音壁和低音炮正在连接, 连接成功后LED将显示绿色, 且不再闪烁。

5.

打开回音壁

按回音壁或遥控器的电源键  。

(注: 请确认在使用光纤和AUX输入时, 电视内部扬声器已经关闭。)

遥控器

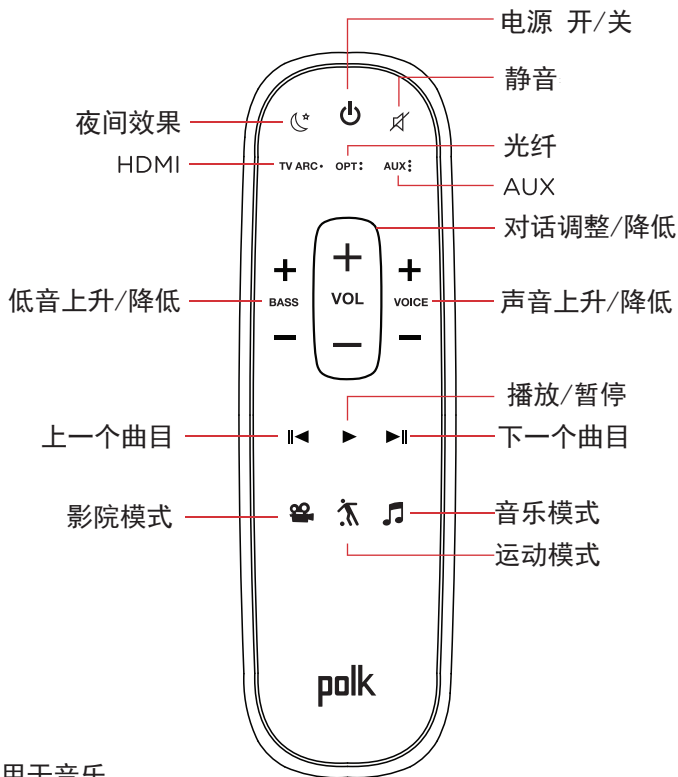

* 仅用于音乐

回音壁音箱顶部面板

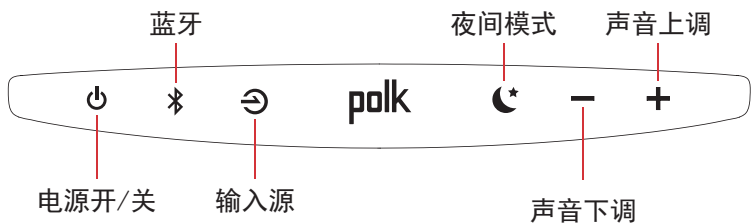

回音壁背面示意图

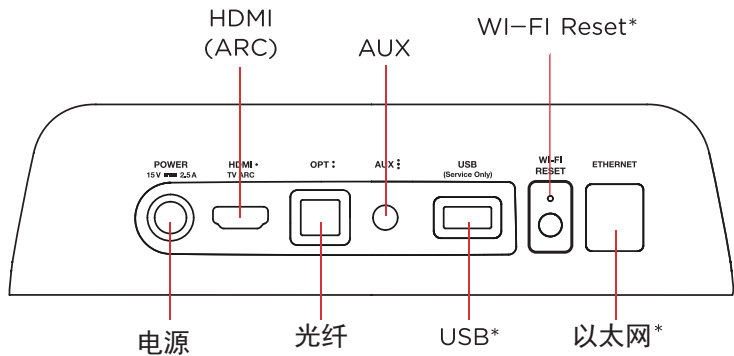

* 仅工厂使用

回音壁音箱LED指示灯

ManFi Mini拥有一行垂直LED灯，提供诸如输入源、音量和聆听模式等的状态指示。

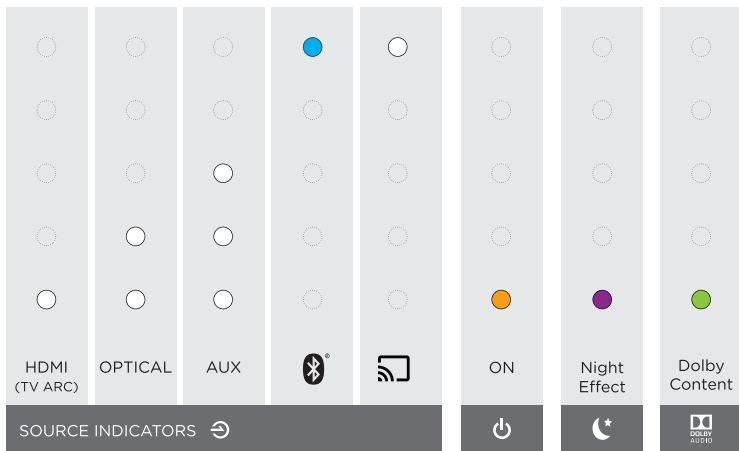
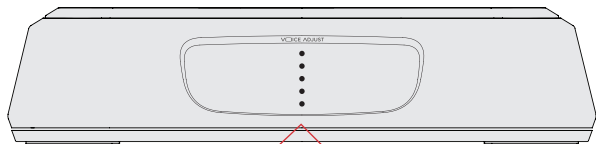

输入源指示灯

开启

夜间模式

杜比

使用电视或有线电视 / 遥控器来控制MagniFi Mini

使用遥控器操作Magnifi Mini体验会更好，您可以按照以下步骤，挑选和观看您喜欢的电视节目。

重要提示：当您操作遥控器时，请将遥控器与MagniFi Mini保持约30厘米距离，按下按钮后保持一秒的等待，在此之前请确保遥控器中的电池有电。

- 1、长按回音壁音箱上的 \ominus Source 按键，直到有声音响起，同时回音壁正面的灯开始闪烁，即进入学习模式
- 2、按下 MagniFi Mini 遥控器上您想要学习的按钮，例如：上调声音
- 3、重复按遥控器上的相应按钮，直到听到两个音调上升。
注：确保按下两个按钮之间至少停顿1秒
- 4、重复2、3步骤，学习减小音量、静音和电源按钮的使用。
- 5、按下回音壁上的 \ominus Source 按键，直到声音响起，回音壁前面的灯光停止跳动，即退出学习模式。
- 6、确认您的遥控器按钮都能依照您的指示正常工作，例如：上调声音。

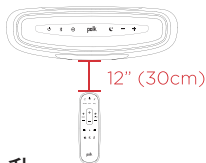

(注：如学习指令失败，您将会听到与之前不一样（呈降序）的声音，请您再试一次。)

1分钟之后，MagniFi Min将退出学习模式，并且自动保存所有已经学过的代码。

优化您的听力体验

低音控制
控制低音音量

轻松调节低音音量

VOICE ADJUST™

控制对话
音量
调整对话声道
使其变得更清晰

○ + 低音加强

○ — 默认值

○ - 低音减弱

Sound Bar
LEDs

回音壁LED灯

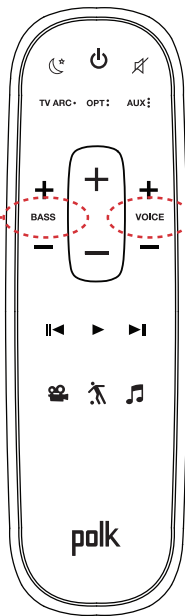

○ + 音量增大

○ — 默认值

○ - 音量减小

Sound Bar
LEDs



电影模式

声学优化电影和电视内容。它还提供了低音增强，增强的空间感和增强对话电平调整，以提高对话清晰度。这是HDMI和光纤输入源的默认声音模式。



音乐模式

为您提供平衡的声音和平滑的低音，最大限度减少空间化效果，以确保更自然的声音再现。所有立体声模式通过将左声道和右声道镜像到左右环绕音箱来让声音充满房间。听两声道音频时按音乐模式按键可在音乐模式和全立体声模式之间切换。



运动模式

增强丰富的对话内容，如体育赛事、新闻广播和脱口秀。



夜间效果

降低低音和对话动态，同时提高语音清晰度，适合低音量聆听。

如何设置蓝牙

1. 要启动蓝牙，请按下回音壁上的蓝牙按钮 。
蓝色LED亮起。

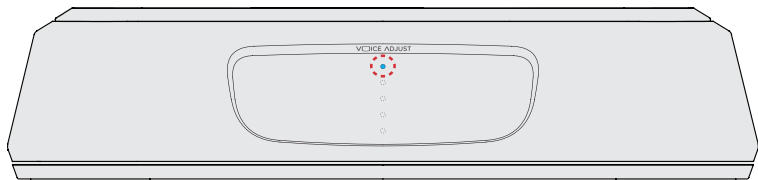

2. 在您的手机、平板或电脑上使用蓝牙设备，选择Polk MagniFi Mini。
当蓝牙连接时，LED显示蓝色。

注意:当另一个设备连接时要按下蓝牙按钮。

如何再次切回电视：当您使用完蓝牙，请在回音壁或遥控器上按下TV、HDMI（ARC），OPTICAL，AUX按钮即可



上海电音马兰士电子有限公司
上海市南京西路1600号城市航站楼808室
4009 210 881
www.polkaudio.com