

 brondell™  
a better bathroom experience

# FreshSpa

easy bidet



**Owner's Manual** FS-10/FreshSpa





## Table of Contents

|                       |         |
|-----------------------|---------|
| Product Features..... | Page 2  |
| Parts List.....       | Page 3  |
| Configuration.....    | Page 4  |
| Installation .....    | Page 5  |
| Operation .....       | Page 9  |
| Maintenance.....      | Page 10 |
| Warranty .....        | Page 11 |
| Contact.....          | Page 13 |

# FreshSpa

## easy bidet

### **FreshSpa Feature List:**

- Hygienic retractable nozzle
- Self cleaning nozzle feature
- Ambient temperature bidet wash
- Nozzle positioning (3 settings)
- Adjustable water pressure
- All brass internal valve
- High quality metal 7/8" T-valve
- High quality braided PVC hose
- Anti-bacterial ABS material with full body panel
- Backflow prevention valve
- No electricity or batteries required
- Easy installation and adjustable toilet fit
- All accessories included for standard installation
- 1 year warranty

# FreshSpa

easy bidet

## Parts List



• Bidet attachment with turn dial control

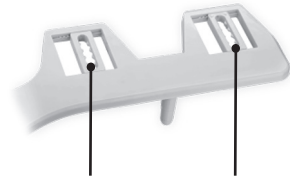

• Adjustable brackets

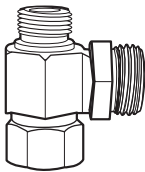

• T-valve connector

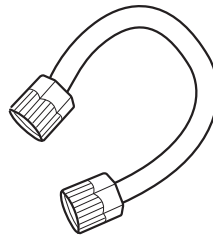

• Bidet hose



• 2 ea large rubber washer



• 2 ea small rubber washer

# FreshSpa

easy bidet

## Configuration

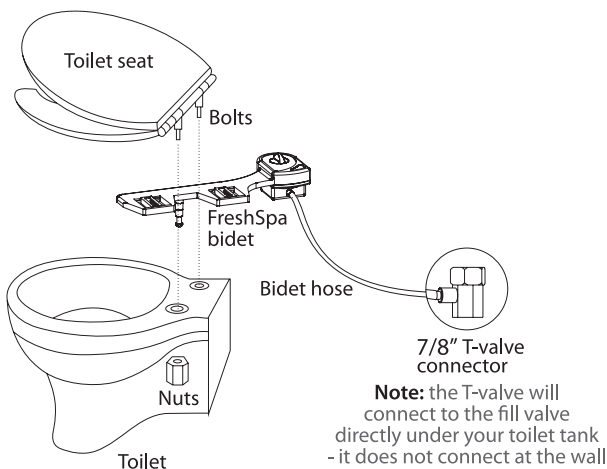
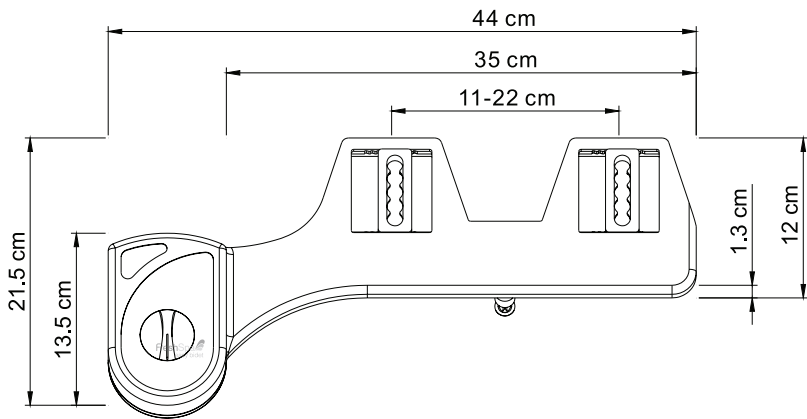



## Installation

### **Before Installation:**

**Check Water Supply Line:** Check the water supply line that connects the toilet tank fill valve to the water shutoff valve at the wall. If it is a rigid pipe, you will need to purchase a flexible water supply hose to replace it before installing the FreshSpa. The length of the hose may vary and the top connection size should be 7/8" Ballcock to connect to the T-valve that you will install under the toilet tank and the bottom connection will vary (most common are 3/8" and 1/2" female compression).

### **1) Remove existing toilet seat**

- a.** Lift hinge covers and use flathead or Phillips head screwdriver to remove the mounting bolts. Alternatively, you may need to loosen mounting bolts underneath the seat.
  
- b.** Remove the toilet seat and set the seat, mounting bolts and hardware aside.

# FreshSpa

## easy bidet

## Installation

### 2) Turn off water supply valve and flush toilet

a. Turn off water supply at the wall to stop flow of water.

b. Flush toilet and hold down handle to completely empty toilet tank.

c. Disconnect water supply hose from the fill valve under the toilet tank.

### 3) Connect 7/8" T-Valve to Water Supply Line and Fill Valve Under Toilet Tank.

a. Install the 7/8" T-valve with the rubber washer to the incoming water connection on the bottom of your toilet tank.

b. Connect the cold water supply line coming from the wall to the bottom of the T-valve.

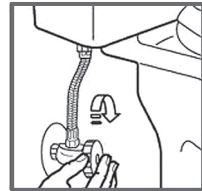

Step 2a

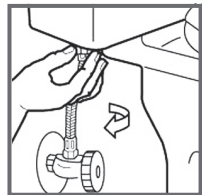

Step 2c

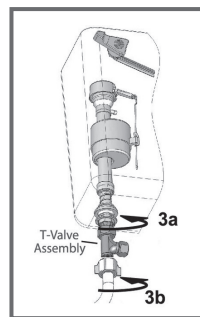

Step 3a & 3b



# FreshSpa

## easy bidet

## Installation

### 4) Connect Bidet Hose to T-Valve

- a. Connect one end of the white PVC Bidet Hose to the remaining open side

### 5) Install Bidet Attachment on Toilet

- a. Place large rubber washers over the open bolt holes in the toilet fixture.

b. Place bidet attachment over washers so the nozzle is as close to the back of the toilet bowl as it will go. This will vary by toilet.

c. Make sure the adjustable brackets line up with the holes in the toilet fixture. You may need to move the adjustable brackets accordingly to line up properly.

d. Replace the toilet seat on top of bidet attachment and secure using original toilet seat hardware. Make sure to tighten so that the bidet attachment and seat do not move.

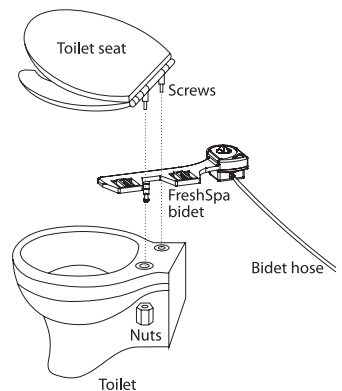

Step 5

# FreshSpa

## easy bidet

## Installation

### 6) Connect Bidet Hose to Bidet Attachment

- a. Connect open end of bidet hose to the brass connection on the bottom side of the bidet attachment.



Step 6a

### 7) Turn on Water Supply & Check for Leaks

- a. Open the main water supply valve slowly and check for leaks.
- b. Wait 5-10 minutes, check again and if there are no leaks continue.

*Note: if there is any leaking, check all rubber washers and make sure all water connections are tight and secure. If necessary, you can use plumbers tape for any leaking connections.*

# FreshSpa

## easy bidet

## Operation

### Using the FreshSpa

To clean the bidet nozzle, turn the control dial towards the “Nozzle Cleaning” position and water should wash over the nozzle.

For the general bidet wash function, turn the dial towards the “Wash” position.

- The further the dial is turned, the higher the water pressure will be.
- To lower the water pressure, turn the nozzle back towards the center.

For a front wash function, women may need to tilt & bend forward slightly in order for the spray to hit the appropriate areas.

### Nozzle positioning

There are 3 different nozzle positions that you can easily adjust by gently pulling the end of the nozzle forward or backwards. Once desired position is set, the nozzle will remain in that position until manually moved.

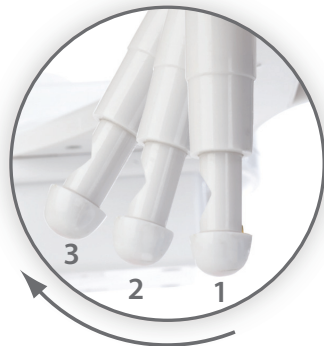



## Maintenance

To clean the nozzle, gently pull down on the head of the nozzle, and use a toothbrush or soft cloth and mild detergent (such as dish soap) to clean the nozzles. You may also unscrew the nozzle tip cap for a more thorough cleaning or use a toothpick if any nozzle holes are plugged with hard water buildup.

To clean the bidet, use a mild cleaner such as Simple Green or Windex spray to clean the FreshSpa. Do not scrub or use harsh, abrasive products to clean the FreshSpa, which may scratch the product.



## Warranty

**Brondell products are backed by some of the most comprehensive warranties in the industry. Brondell warrants that the FreshSpa shall be free from defects in material and workmanship under normal use and service.**

### **FreshSpa One-Year Limited Warranty**

100% Coverage of all parts and labor for the entire product for the first year from original date of purchase

### **Exclusions and Limitations**

1. BRONDELL warrants its products to be free from manufacturing defects under normal use and service. This warranty is extended only to the ORIGINAL PURCHASER.
2. BRONDELL's obligations under this warranty are limited to repairs or replacement, at BRONDELL's option, of products or parts found to be defective, provided that such products were properly installed and used in accordance with instructions. BRONDELL reserves the right to make such inspections as may be necessary in order to determine the cause of the defect. BRONDELL will not charge for labor or parts in connection with warranty repairs for the first full year from date of purchase on all products except those that may be subject to commercial use limitations.
3. BRONDELL is not responsible for the cost of removal, return (shipping) and/or reinstallation of products. This warranty does NOT apply to:
  - Damage or loss which occurs during shipment.
  - Damage or loss sustained through any natural or manmade causes beyond the control of BRONDELL, including but not limited to fire, earthquake, floods, etc.
  - Damage or loss resulting from sediments or foreign matter contained in a water system.
  - Damage or loss resulting from negligent or improper installation including installation of a unit in a harsh or hazardous environment.
  - Damage or loss resulting from removal, improper repair, modification of the product, or improper maintenance including damage caused by chlorine or chlorine related products.
  - Damage or loss resulting from acts which are not the fault of Brondell or which the Product is not specified to tolerate.



## Warranty

4. This warranty gives you specific legal rights. You may have other rights which vary from state to state.

THIS WRITTEN WARRANTY IS THE ONLY WARRANTY MADE BY BRONDELL. REPAIR OR REPLACEMENT AS PROVIDED UNDER THIS WARRANTY SHALL BE THE EXCLUSIVE REMEDY AVAILABLE TO THE PURCHASER. BRONDELL SHALL NOT BE RESPONSIBLE FOR LOSS OF USE OF THE PRODUCT OR FOR OTHER INCIDENTAL, SPECIAL, FOR CONSEQUENTIAL DAMAGES OR EXPENSES INCURRED BY THE PURCHASER OR FOR LABOR OR OTHER COSTS DUE TO INSTALLATION OR REMOVAL OR COSTS OF REPAIRS BY OTHERS, OR FOR ANY OTHER EXPENSE NOT SPECIFICALLY STATED ABOVE. EXCEPT TO THE EXTENT PROHIBITED BY APPLICABLE LAW, ANY IMPLIED WARRANTIES, INCLUDING THAT OF MERCHANTABILITY, ARE EXPRESSLY LIMITED TO THE DURATION OF THIS WARRANTY. SOME STATES DO NOT ALLOW LIMITATIONS, SO THE ABOVE LIMITATION AND EXCLUSION MAY NOT APPLY TO YOU.

### How to Obtain Service

To obtain repair service under this warranty, you must contact an authorized BRONDELL Service Center to obtain an RMA (Return Merchandise Authorization) number. Proof of purchase in the form of a copy of your original receipt must accompany the returned unit for the warranty to be valid. Take or ship the unit pre-paid to the closest Brondell authorized service center along with your RMA number and proof of purchase.

To obtain your RMA number and locate the BRONDELL Service Center location nearest you, call 1-888-542-3355.



## Contact

**Brondell, Inc.**

PO Box 470085

San Francisco, CA 94147-0085

**Phone:** 1-888-542-3355

**Email:** [support@brondell.com](mailto:support@brondell.com)

**Web:** [www.brondell.com](http://www.brondell.com)

For questions, contact  
Brondell Customer Service:

**1-888-542-3355**









## **Manual del propietario**

|                                   |           |
|-----------------------------------|-----------|
| Características del producto..... | Página 2  |
| Lista de piezas .....             | Página 3  |
| Configuración .....               | Página 4  |
| Instalación.....                  | Página 5  |
| Funcionamiento .....              | Página 9  |
| Mantenimiento .....               | Página 10 |
| Garantía .....                    | Página 11 |
| Contacto.....                     | Página 13 |

# FreshSpa

## easy bidet

### **Lista de características:**

- Boquilla higiénica retráctil
- Función de autolimpieza de la boquilla
- Lavado de bidé a temperatura ambiente
- Posicionamiento de la boquilla (3 posiciones)
- Presión de agua adaptable
- Válvula interna toda realizada en bronce
- Válvula T de 7/8 in toda realizada en bronce
- Manguera de PVC trenzado de alta calidad
- Material ABS antibacterial con panel completo
- Válvula de no retorno
- No requiere energía eléctrica ni baterías
- Fácil instalación y ajustable al inodoro
- Todos los accesorios para una instalación estándar incluidos
- 1 año de garantía

# FreshSpa

easy bidet

## Lista de piezas



Accesorio para el bidé con perilla de control

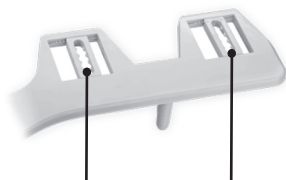

Soportes ajustables

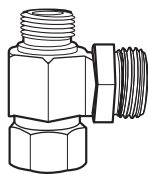

Conector de válvula T

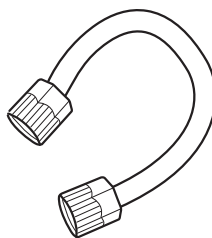

Manguera de bidé



Unión de goma grande de 2 ea



Unión de goma pequeña de 2 ea

# FreshSpa

easy bidet

## Configuration

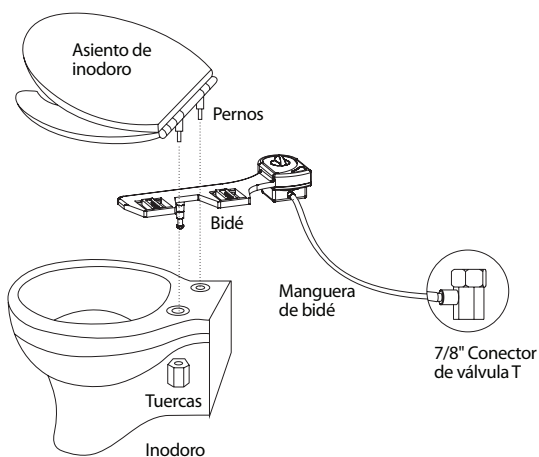
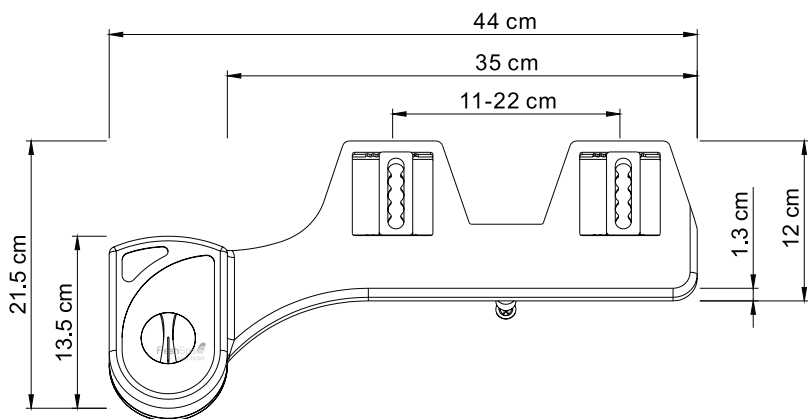



## Instalación

Verifique la línea de suministro de agua que conecta el tanque del inodoro a la válvula de corte de agua en la pared. Si es una cañería rígida, deberá reemplazarla por una manguera flexible para suministro de agua antes de instalar el FreshSpa. La extensión de la manguera varía, la conexión superior debe ser un flotador de 7/8 in para conectarse a su válvula de llenado debajo del tanque del inodoro.

### 1) Etirar el asiento del inodoro existente

- a. Levante las cubiertas de las bisagras y utilice la cabeza plana de un destornillador de cabeza Phillips para retirar los pernos de montaje. Alternativamente, es posible que deba desajustar los pernos de montaje debajo del asiento.
  
- b. Retire el asiento del inodoro y coloque el asiento, montando los pernos y las piezas originales a un lado.

# FreshSpa

## easy bidet

## Instalación

### 2) Cierre de la válvula de corte de suministro de agua y descargue el inodoro

a. Corte el suministro de agua en la pared para detener el flujo de agua.

b. Descargue el inodoro y mantenga hacia abajo la manivela para vaciar el tanque del inodoro completamente.

c. Desconecte la manguera del suministro de agua.

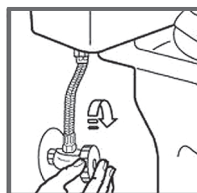

Paso 2a

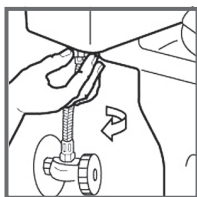

Paso 2c

### 3) Conectar el 7/8" T de la válvula de la línea del suministro de agua y válvula de llenado Bajo tanque del inodoro.

a. Instalar el 7/8 "válvula en T con la arandela de goma para la conexión de agua entrante en la parte inferior de la cisterna del retrete.

b. Conectar la línea de suministro de agua fría procedente de la pared a la parte inferior de la válvula en T.

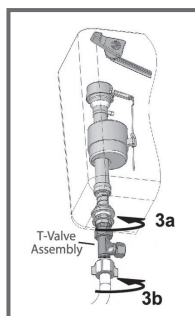

Paso 3a & 3b

# FreshSpa

## easy bidet

## Instalación

### 4) Conexión de la manguera del bidé a la válvula T

a. Conecte uno de los extremos de la manguera del bidé con el extremo abierto restante de la válvula T.

### 5) Instalación del accesorio del bidé sobre el inodoro

a. Coloque las uniones de goma grandes sobre los orificios abiertos los pernos en la estructura del bidé.

b. Coloque el accesorio del bidé sobre las uniones de manera que la boquilla quede tan cerca como sea posible de la parte trasera de la taza del inodoro. Esto varía según el modelo de inodoro.

c. Asegúrese de que los soportes ajustables estén alienados con respecto a los orificios de la estructura del bidé. Es posible que necesite mover los soportes ajustables para que se alineen adecuadamente.

d. Reemplace el asiento del inodoro sobre el accesorio del bidé y asegúrelo con las piezas originales del asiento del inodoro. Asegúrese de ajustar bien de manera que el accesorio y el asiento del bidé no se muevan.

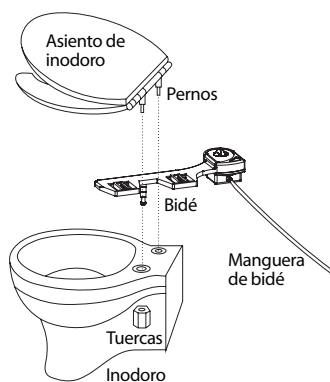

Paso 5

# FreshSpa

## easy bidet

## Instalación

### 6) Conexión de la manguera del bidé al accesorio del bidé

- a. Conecte el extremo abierto de la manguera del bidé a la conexión de bronce sobre el lado inferior del accesorio del bidé.



Paso 6a

### 7) Encendido del suministro de agua y verificación de pérdidas

- a. Abra la válvula de suministro de agua principal lentamente y verifique que no haya pérdidas.
- b. Espere de 5 a 10 minutos, verifique nuevamente y si no encuentra pérdidas, continúe.

*Nota: Si existe alguna pérdida, verifique todas las uniones de goma y asegúrese de que todas las conexiones de agua estén ajustadas y firmes. Si es necesario, puede utilizar cinta de plomero para reparar cualquier tipo de pérdidas en las conexiones.*



# FreshSpa

## easy bidet

## Funcionamiento

### Cómo utilizar el FreshSpa

Para limpiar la boquilla del bidé, gire la perilla de control hasta la posición "Nozzle Cleaning" (Limpieza de boquilla) y el agua debería lavar la boquilla.

Para activar la función de lavado general del bidé, gire la perilla hasta la posición "Wash" (Lavar).

- Mientras más se gire la perilla, más presión de agua habrá
- Para disminuir la presión del agua, gire la boquilla de vuelta hacia el centro.

Para activar la función de lavado frontal, las mujeres quizá necesiten inclinarse y agacharse hacia adelante ligeramente para que la lluvia alcance las áreas adecuadas.

### Posicionamiento de la boquilla

Existen 3 posiciones diferentes para la boquilla para que usted pueda ajustarla de manera sencilla con solo tirar el extremo de la boquilla hacia adelante o hacia atrás. Una vez que se obtiene la posición deseada, la boquilla quedará en esa posición hasta que se la mueva manualmente.

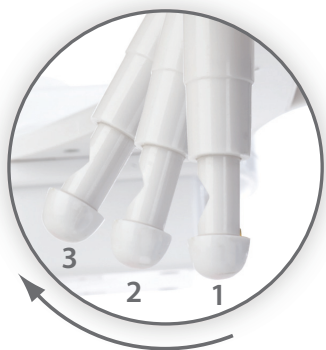



## Mantenimiento

Para limpiar la boquilla, tire hacia abajo la cabeza de la boquilla con cuidado y utilice un cepillo de dientes o un paño suave con detergente suave (como jabón lavavajillas). También puede desatornillar la punta de la tapa de la boquilla para una limpieza más exhaustiva o utilice un mondadientes en caso de que alguno de los orificios estén tapados con acumulación de agua dura.

Para limpiar el bidé FreshSpa, utilice un limpiador suave como Simple Green o Windex. No utilice productos abrasivos ni refriegue el FreshSpa, ya que podría rallarlo.

# FreshSpa

## easy bidet

## Garantie

**La garantie des produits Brondell est une des meilleures de l'industrie. Brondell garantit que le FreshSpa (hors éléments consommables) est exempt de vices de matériaux et de fabrication sous utilisation normale.**

### **Garantie limitée d'un an du FreshSpa**

Couverture totale de toutes pièces et main-d'œuvre pour l'ensemble du produit pour la première année à partir de la date d'achat d'origine.

### **Exclusions et limitations**

1. BRONDELL garantit que ses produits sont exempts de vices de fabrication sous utilisation normale. La présente garantie s'étend uniquement au bénéfice de L'ACHETEUR INITIAL.

2. Les obligations de BRONDELL au titre de la présente garantie sont limitées à la réparation ou au remplacement, à la discrétion de BRONDELL, des produits ou des pièces défectueux, à condition que ces produits aient été correctement posés et utilisés conformément aux instructions. BRONDELL se réserve le droit de faire les inspections pouvant s'avérer nécessaires pour déterminer la cause de la défectuosité. BRONDELL ne facturera ni le travail ni les pièces dans le cadre de réparations sous garantie pour la première année complète suivant la date d'achat sur tous les produits, sauf sur ceux pouvant être soumis à des limitations d'ordre commercial.

3. BRONDELL n'est pas responsable pour le coût de l'enlèvement, du retour (frais de port) et/ou de nouvelle pose des produits. La présente garantie ne s'applique pas:

Aux dommages ou pertes survenant pendant l'expédition.

Aux dommages ou pertes ayant des causes naturelles ou d'origine humaine hors du contrôle de BRONDELL, y compris mais sans toutefois s'y limiter les incendies, séismes, inondations, etc.

Aux dommages ou pertes causés par des sédiments ou des matières étrangères contenues dans les circuits d'eau.

Aux dommages ou pertes résultant d'une mauvaise pose, y compris l'installation d'un appareil dans un environnement rude ou dangereux.

Aux dommages ou pertes résultant de l'enlèvement, d'une réparation incorrecte, d'une modification du produit, ou d'un entretien inadéquat, y compris les Dommages causés par le chlore ou par des produits chlorés.

Aux dommages ou pertes résultant d'actes qui ne sont pas de la faute de Brondell ou qui ne respectent pas les spécifications du produit.



## Garantía

4. Esta garantía le otorga derechos legales específicos. Usted puede ejercer otros derechos, según el estado donde se encuentre.

ESTA GARANTÍA ESCRITA ES LA ÚNICA EMITIDA POR BRONDELL. LA REPARACIÓN O EL REEMPLAZO, SEGÚN LOS TÉRMINOS ESTABLECIDOS POR ESTA GARANTÍA, CONSTITUYEN LA ÚNICA SOLUCIÓN DISPONIBLE PARA EL COMPRADOR. BRONDELL NO SE RESPONSABILIZA POR EL EXTRAVÍO DE USO DEL PRODUCTO U OTROS DAÑOS INCIDENTALES, ESPECIALES, RESULTANTES O POR LOS GASTOS INCURRIDOS POR EL COMPRADOR, GASTOS DE TRABAJO, OTROS COSTOS DERIVADOS DE LA INSTALACIÓN O EXTRACCIÓN DEL PRODUCTO, COSTOS DE REPARACIÓN POR PARTE DE TERCEROS O CUALQUIER OTRO TIPO DE GASTOS NO ESPECIFICADOS ANTERIORMENTE. A EXCEPCIÓN DEL ALCANCE APLICABLE DE LA LEY, CUALQUIER TIPO DE GARANTÍA IMPLÍCITA, INCLUSO LA DE COMERCIABILIDAD, QUEDAN EXPRESAMENTE LIMITADAS A LA DURACIÓN DE ESTA GARANTÍA. ALGUNOS ESTADOS NO PERMITEN LIMITACIONES, POR LO QUE ES POSIBLE QUE LAS LIMITACIONES Y EXCLUSIONES ANTERIORES NO SE APLIQUEN A SU CASO.

### Cómo obtener servicio

Para obtener servicio de reparación de esta garantía, debe comunicarse con un Centro de Servicios BRONDELL autorizado para obtener un número de RMA (Autorización de devolución de mercadería). La unidad devuelta debe estar acompañada de una copia del comprobante de compra original para que la garantía sea válida. Lleve o envíe la unidad prepagada al Centro de Servicios BRONDELL autorizado más cercano, junto con su número de RMA y el comprobante de compra.

Para obtener su número de RMA y para localizar el Centro de Servicios BRONDELL más cercano, llame al 1-888-542-3355.



## Contacto

**Brondell, Inc.**  
PO Box 470085  
San Francisco, CA 94147-0085

**Phone:** 1-888-542-3355

**Email:** [support@brondell.com](mailto:support@brondell.com)

**Web:** [www.brondell.com](http://www.brondell.com)

Para consultas, comuníquese con  
el Centro de Servicios BRONDELL:

**1-888-542-3355**







## **GUIDE D'UTILISATION**

|                                       |         |
|---------------------------------------|---------|
| Caractéristiques du produit . . . . . | Page 2  |
| Liste des pièces . . . . .            | Page 3  |
| Configuration . . . . .               | Page 4  |
| Pose . . . . .                        | Page 5  |
| Fonctionnement . . . . .              | Page 9  |
| Entretien . . . . .                   | Page 10 |
| Garantie . . . . .                    | Page 11 |
| Coordonnées . . . . .                 | Page 13 |

# FreshSpa

## easy bidet

### Liste des caractéristiques:

- Buse rétractable hygiénique
- Buse autonettoyante
- Rinçage à température ambiante
- Buse orientable (trois positions)
- Pression d'eau réglable
- Robinetterie interne en laiton
- Raccord en T en laiton de 7/8 pouce
- Boyau flexible de haute qualité en PVC tressé
- Matériau ABS antibactérien et corps monobloc
- Obturateur de retour d'eau
- Ne nécessite aucune alimentation électrique ou piles
- Se pose facilement, s'ajuste au WC
- Tous les accessoires pour une pose standard sont fournis
- Garantie d'un (1) an



# FreshSpa

## easy bidet

### Liste des pièces



Accessoire bidet avec cadran de commande

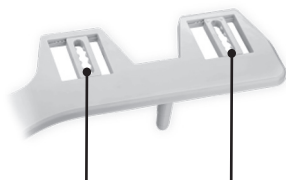

Supports réglables

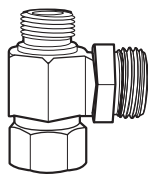

Raccord en T

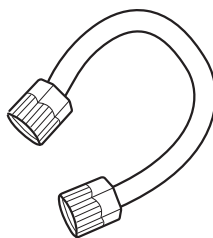

Tuyau du bidet



Grandes rondelles en caoutchouc (2)



Petites rondelles en caoutchouc (2)

# FreshSpa

easy bidet

## Configuration

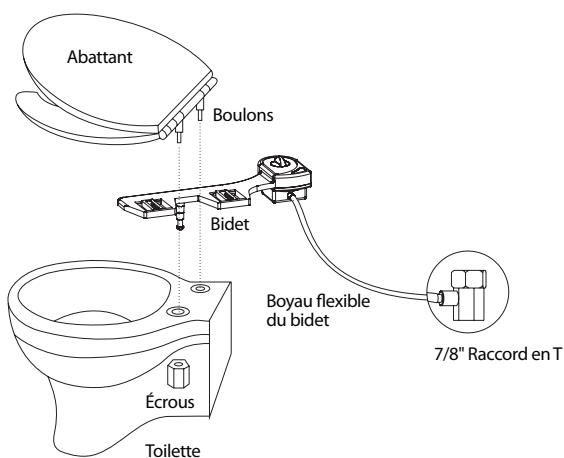
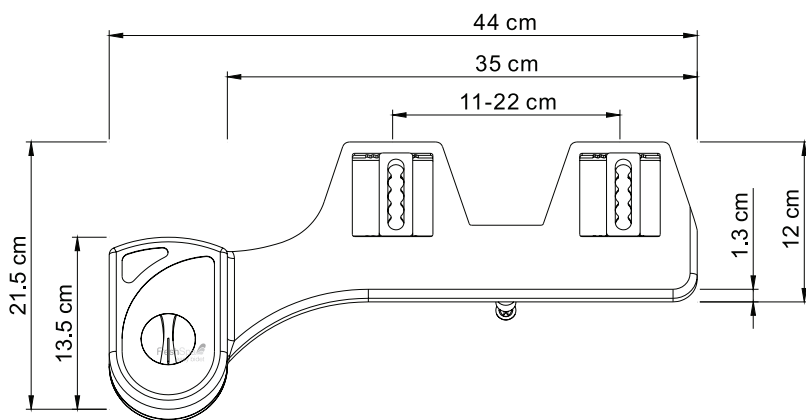

# FreshSpa

## easy bidet

### Pose

Vérifiez la conduite d'arrivée d'eau qui relie le réservoir de la chasse d'eau au robinet de la toilette. S'il s'agit d'un tuyau rigide, vous aurez besoin d'acheter un boyau d'arrivée d'eau flexible pour le remplacer avant de poser le FreshSpa. La longueur du boyau flexible varie. Pour connecter le robinet de la toilette au réservoir de la chasse d'eau, le raccord du haut devrait être conçu pour un robinet à flotteur de 7/8 de pouce.

#### **1) Retirez l'abattant de toilette existant**

- a.** Soulevez les protège-charnières et utilisez un tournevis pour retirer les boulons de montage. Sinon, vous devrez peut-être desserrer les boulons de fixation sous le siège.
  
- b.** Retirez l'abattant de toilette et mettez-le de côté, ainsi que les boulons de fixation et la visserie.

# FreshSpa

## easy bidet

## Pose

### 2) Fermez le robinet d'arrivée d'eau et tirez la chasse

a. Coupez l'arrivée d'eau au niveau du robinet de la toilette pour arrêter l'écoulement de l'eau.

b. Tirez la chasse d'eau et maintenez la poignée vers le bas pour vider complètement le réservoir.

c. Débrancher le tuyau d'alimentation en eau de la valve de remplissage sous le réservoir de la toilette.

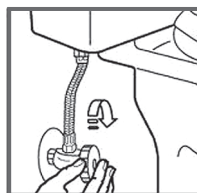

Étape 2a

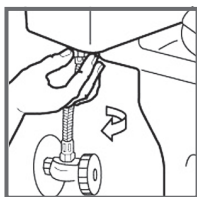

Étape 2c

### 3) Brancher 7/8" T-Vanne à la ligne d'approvisionnement en eau et du robinet à Sous Réservoir de toilette.

a. Installez le 7/8" T-vanne avec la rondelle en caoutchouc à la connexion de l'eau entrant sur le fond de votre réservoir de toilette.

b. Connectez la ligne d'eau froide provenant de la paroi au fond de la T-vanne.

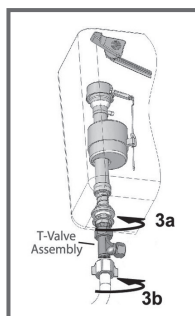

Étape 3a & 3b

# FreshSpa

## easy bidet

## Pose

### 4) Branchez le boyau du bidet sur le raccord en T

a. Branchez une extrémité du boyau de bidet sur l'autre extrémité du raccord en T.

### 5) Posez l'accessoire bidet sur la toilette

a. Placer les grandes rondelles en caoutchouc sur les trous de boulon de la cuvette du WC.

b. Placez l'accessoire bidet sur les rondelles pour que la buse soit aussi près que possible de l'arrière de la cuvette des toilettes. Le placement varie selon le modèle de toilette.

c. Assurez-vous que les supports réglables s'alignent avec les trous de fixation d'abattant sur la toilette. Il se peut que vous deviez déplacer les supports réglables pour qu'ils s'alignent correctement.

d. Remplacez l'abattant au-dessus de l'accessoire bidet et fixez-le à l'aide du matériel de fixation d'origine. Assurez-vous de bien serrer pour que l'accessoire bidet et l'abattant ne bougent pas.

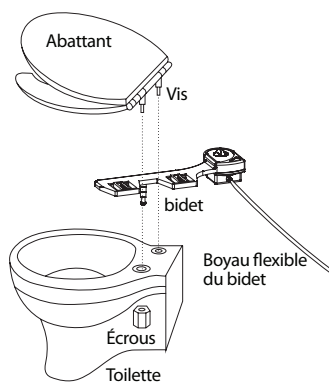

Étape 5

# FreshSpa

## easy bidet

### Pose

#### 6) Branchez le boyau de bidet sur l'accessoire bidet

- a. Branchez une extrémité ouverte du boyau de bidet sur le raccord en laiton sous l'accessoire de bidet.



Étape 6a

#### 7) Ouvrez l'eau et vérifiez qu'il n'y ait pas de fuite

- a. Ouvrez lentement le robinet d'eau principal et inspectez pour déceler d'éventuelles fuites.
- b. Patientez 5 minutes, vérifiez à nouveau et, s'il n'y a pas de fuites, continuez.

*Remarque : s'il y a la moindre fuite, vérifiez toutes les rondelles en caoutchouc et assurez-vous que tous les raccords de plomberie soient bien serrés et sécurisés. Si nécessaire, vous pouvez utiliser du ruban adhésif de plomberie pour les branchements qui fuient.*

# FreshSpa

## easy bidet

## Fonctionnement

### Utilisation du FreshSpa

Pour nettoyer la buse du bidet, tournez le cadran de commande sur la position « Nozzle Cleaning » (Nettoyage buses) et de l'eau devrait couler pour rincer la buse.

Pour la fonction générale de rinçage du bidet, tournez le cadran sur la position « Wash » (Lavage).

- Plus on tourne le cadran, plus la pression d'eau sera élevée.
- Pour abaisser la pression de l'eau, tournez le cadran vers le centre.

Pour une fonction de lavage avant, il se peut que les femmes doivent se pencher légèrement vers l'avant pour que le jet puisse atteindre les zones appropriées.

### Placement de la buse

Il y a 3 positions différentes de buse que vous pouvez facilement régler en tirant délicatement l'extrémité de la buse vers l'avant ou vers l'arrière. Une fois la position souhaitée atteinte, la buse restera dans cette position jusqu'à ce qu'elle soit déplacée manuellement.

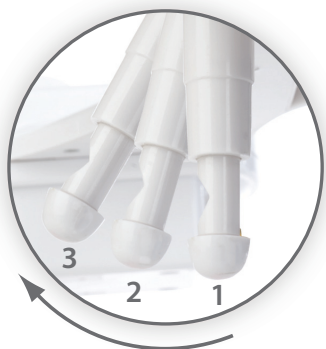

# FreshSpa

## easy bidet

### Entretien

Pour nettoyer la buse, tirez délicatement la tête de la buse vers le bas et utilisez une brosse à dents ou un chiffon doux et un détergent doux (liquide vaisselle par exemple) pour nettoyer les buses. Vous pouvez également dévisser le capuchon de buse pour un nettoyage plus approfondi ou utiliser un cure-dent si des trous de buse sont bouchés par des dépôts calcaires.

Pour nettoyer le bidet, utilisez un détergent doux tel que Simple Green ou Windex pour nettoyer le FreshSpa. Ne récurer pas et n'utilisez pas de produits abrasifs pour nettoyer le FreshSpa, ceci risque de rayer le produit.



# FreshSpa

## easy bidet

## Garantía

**Los productos Brondell se encuentran respaldados por algunas de las garantías más completas de la industria. Brondell garantiza que el FreshSpa está libre de defectos de material y fabricación, en condiciones de uso y servicio normales.**

### **Garantía limitada por año de FreshSpa**

100% de cobertura para todas las piezas y trabajos de reparación para todo el producto durante el primer año, a partir de la fecha original de compra.

### **Exclusiones y limitaciones**

1. BRONDELL garantiza que sus productos están libres de cualquier tipo de defectos de fabricación, en condiciones de uso y servicio normales. Esta garantía se extiende solo al COMPRADOR ORIGINAL.

2. Las obligaciones de BRONDELL, según esta garantía, se limitan a reparaciones o reemplazos, a criterio de BRONDELL, de productos o partes que se encuentren defectuosas, en tanto tales productos hayan sido instalados adecuadamente y utilizados de acuerdo con las instrucciones. BRONDELL se reserva el derecho de realizar tales inspecciones según lo considere necesario, para determinar la causa del defecto. BRONDELL no se responsabiliza por la reparación o reemplazo de partes en relación con reparaciones de garantía durante el primer año, a partir de la fecha de compra de todos los productos, a excepción de aquellos que puedan estar sujetos a limitaciones de uso comercial.

3. BRONDELL no se responsabiliza por los costos de renovación, devolución (envío) o reinstalación de productos. Esta garantía NO aplica en los siguientes casos:

Daño o extravío durante el envío.

Daño o extravío producido por causas naturales o humanas, que exceden a los controles de BRONDELL, incluidos incendios, sismos, inundaciones, etc.

Daño o extravío como resultado de sedimentos o material extraño contenido en el sistema de agua.

Daño o extravío como resultado de negligencia o instalación inadecuada, incluida la instalación de una unidad en un medioambiente hostil o peligroso.

Daño o extravío como resultado de la renovación, reparación inadecuada o modificación del producto, o el mantenimiento inadecuado, incluido el daño causado por el cloro o productos derivados del cloro.

Daño o extravío como resultado de actos que no son responsabilidad de BRONDELL para los cuales el producto no está específicamente preparado.



## Garantie

4. La présente garantie vous donne des droits juridiques spécifiques. Vous pouvez avoir d'autres droits qui varient d'un État à l'autre.

LA PRÉSENTE GARANTIE ÉCRITE EST LA SEULE GARANTIE FAITE PAR BRONDELL. LA RÉPARATION OU LE REMPLACEMENT PRÉVUS DANS CETTE GARANTIE SONT L'UNIQUE RECOURS DE L'ACHETEUR. BRONDELL NE SERA PAS RESPONSABLE DE LA PERTE D'UTILISATION DU PRODUIT, NI D'AUTRES DOMMAGES INDIRECTS, SPÉCIAUX OU CONSÉQUENTS, NI DES FRAIS ENCOURUS PAR L'ACHETEUR, NI DES COÛTS DE MAIN-D'ŒUVRE OU AUTRES COÛTS DUS À LA POSE, À LA DÉPOSE OU À LA RÉPARATION PAR DES TIERS, NI D'AUCUNS AUTRE FRAIS QUI NE SOIENT PAS EXPLICITEMENT INDIQUÉS CI-DESSUS. À L'EXCEPTION DE CE QUI EST INTERDIT PAR LA LOI EN VIGUEUR, TOUTE GARANTIE IMPLICITE, Y COMPRIS CELLE DE QUALITÉ LOYALE ET MARCHANDE, EST FORMELLEMENT LIMITÉE À LA DURÉE DE LA PRÉSENTE GARANTIE. CERTAINS ÉTATS N'AUTORISENT PAS LA LIMITATION CI-DESSUS ET CETTE EXCLUSION PEUT NE PAS VOUS CONCERNER.

### Comment obtenir un service

Pour bénéficier d'un service de réparation au titre de la présente garantie, vous devez contacter un centre de service de BRONDELL pour obtenir un numéro ARM (Autorisation de retour de marchandise). Une preuve d'achat sous la forme d'une copie de votre reçu d'origine doit accompagner l'appareil retourné pour que la garantie soit valide. Veuillez rapporter ou envoyer l'unité en port pré-payé au centre de service agréé BRONDELL le plus proche accompagné de votre numéro ARM et d'une preuve d'achat.

Pour obtenir votre numéro d'ARM et localiser l'emplacement du centre de service BRONDELL le plus proche, appelez le 1-888-542-3355.



## Coordonnées

**Brondell, Inc.**

PO Box 470085

San Francisco, CA 94147-0085

**Phone:** 1-888-542-3355

**Email:** [support@brondell.com](mailto:support@brondell.com)

**Web:** [www.brondell.com](http://www.brondell.com)

Pour toutes questions, contactez  
le Service clientèle Brondell:

**1-888-542-3355**



---

profitez mieux de votre salle de bains

