

MOTOCOASA DE UMĂR RURIS 280C/ 330C / 430C / 520C

Cuprins

Introducere	1
Verificări esențiale înainte de punerea în funcțiune și funcționării	2
Protecția muncii	4
Componența motocoasei portabile Ruris	5
Caracteristici tehnice	6
Montarea motocoasei 280c/330c /430c/520c	7
Punerea în funcțiune	9
Verificări necesare în cazul în care motocoasa portabilă Ruris nu răspunde la comenzi	11
Exploatarea motocoasei	11
Tipuri de cuțite	15
Întreținerea după rodaj	15
Tabel de întreținere	16
Deplasarea	16
Ambalarea	17
Depozitarea	17
Avertizări	17
Declarații de conformitate	19



Introducere

- Vă mulțumim că ați ales produsul RURIS și bine ați venit în grupul nostru de clienți.
- Suntem convinși de faptul că veți fi mulțumit de produsul nostru pentru performanțele sale și modul ușor de lucru.
- Experiența noastră în domeniu și folosind materiale cu o calitate superioară, a condus la obținerea de produse eficiente ce vă oferă satisfacerea cerințelor pentru mulți ani, în condițiile în care respectați recomandările de folosire și întreținere.
- Acest manual de utilizare vă va aduce la cunoștință informațiile necesare despre modul de lucru cu acest produs, construcția sa, caracteristicile tehnice și modul de întreținere.

Motocoasele de umăr marca Ruris sunt proiectate în România, și produse special pentru modul de exploatare și toate tipurile de ierburi și arbuști ce se găsesc pe suprafața României.

Totodată noi am dezvoltat sistemul de control al mânerelor cu dublu reglaj în funcție de modul de cosire al operatorului și de unghiul de înclinare al pantei din diferite zone alpine.

Motocoasele de umăr marca Ruris sunt ușor de utilizat și cu o întreținere ușoară, astfel dumneavoastră bucurându-vă de o exploatare asistată în timpul utilizării.

Discurile tăietoare sunt dotate cu tăişuri duble pentru a asigura o bună cosire, fără pauze pentru reascuțire.

Vă mulțumim că ați ales calitatea și produsele din gama Ruris!

Informații și suport clienți:

Telefon: 0351 820 105

E-mail: info@ruris.ro

1.0 Verificări esențiale înaintea punerii în funcțiune și funcționarii

Asigurați-vă că:

1. Circuitul manetei de oprire de urgență este corect montat.
2. Amestecul carburant respectă proporția indicată de ulei și benzină: 25 ml ulei/1 litru benzină
3. Uleiul utilizat este marca Ruris: Ruris 2 TT Max sau un ulei de clasificare API: TC ori superioara acesteia
4. Rodajul trebuie făcut la ralanti și nu în sarcină. Trei rezervoare de benzină la ralanti, fără sarcină. La interval de 10-15 min se accelerează la maxim, timp de 10-15 sec, pentru evacuarea din toba de eșapament a uleiului ners.
5. Capul reductor este umplut cu vaselină grafitată, nivelul indicat este dat de vaselina situată pe vârful șurubului în zona de alimentare conform modului de instalare prezentat mai jos conform figurii 1. Capacitatea sa este de cca. 20 de grame



Fig. 1

6. Manetele de cuplare, decuplare funcționează și răspund la comenzi, prin tragerea ușoară la sfoara demaror.
7. Montarea discului tăietor sau a auto-cutului este făcută corect conform cap 1.4.2 Montarea-demontarea discului tăietor și a auto-cutului.

Atenție! Atunci când montați discul tăietor, folosiți imbusul-blocator, pentru a desfileta piulița de strângere și siguranță în sensul acelor de ceasornic. După montarea discului tăietor asigurați-vă că piulița este bine strânsă și discul tăietor este bine fixat, ghidat și nu prezintă deformări sau fisuri pe suprafața sa

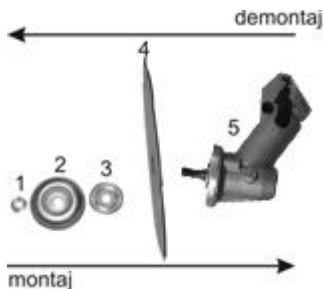

Fig. 1.1



8. Acționarea capului reductor se face prin acționarea manetei de accelerație la maxim.
9. Verificați dacă dispozitivul de protecție al discului tăietor este montat corect.
10. Alimentați cu amestec de carburant motocoasa Ruris.

1.1 Protecția muncii

Atenționări:



Norme europene CE



Pericol !



Citiți manualul de utilizare



Folosiți căști de protecție



Nu utilizați motocoasa la o distanță mai mică de 15 m în apropierea altor persoane



Folosiți mănuși de protecție



Folosiți cizme sau pantofi de protecție



Pericol de vătămare corporală a persoanelor aflate în apropiere de motocoasă

Motocoasa Ruris 280c/330c /430c/520c este compusă din următoarele elemente:

1. Capac filtru aer
2. Coarne
3. Bridă prindere coarne
4. Tijă transmisie
5. Dispozitiv de protecție
6. Cap reductor
7. Disc de tăiat iarba
8. Manetă de accelerație
9. Comutator pornit/oprit
10. Cablaj electric
11. Motor
12. Tobă eșapament
13. Demaror
14. Harnașament dual balance



Fig. 2

1.3 Caracteristici tehnice

Produs	Motocoasă 280 C	Motocoasă 330 C	Motocoasă 430 C	Motocoasă 520 C
Fabricant motor	Khumma	Khumma	Khumma	Khumma
Țară de origine motor	Japonia	Japonia	Japonia	Japonia
Putere netă (CP)	1	1,2	1,7	2
Capacitate cilindrică (cm ³)	26	31	43	52
Ciclu de funcționare a motorului (timp)	2	2	2	2
Bobină aprindere	electronică	electronică	electronică	electronică
Pornire	manuală	manuală	manuală	manuală
Combustibil (amestec carburant)	25 ml ulei/l benzină fără plumb	25 ml ulei/l benzină fără plumb	25 ml ulei/l benzină fără plumb	25 ml ulei/l benzină fără plumb
Capacitate rezervor combustibil (ml)	550	700	900	900
Consum mediu combustibil (l/h)	0,9	0,9	1	1.1
Fabricant transmisie	Ruris	Ruris	Ruris	Ruris
Ecarsarment DualBalance	dublu	dublu	dublu	dublu
Ghidaj șasiu în funcție de dotarea de serie	Aluminiu/ Otel Inoxidabil	Aluminiu/ Otel Inoxidabil	Aluminiu/ Otel Inoxidabil	Aluminiu/ Otel Inoxidabil
Diametru de tăiere (mm) opt.	200-254	200-254	200-254	200-254
Raza medie de tăiere, pentru o singură trecere (mm)	2100	2100	2100	2100
Dotări de serie	auto-cut cuțit 3 dinți	auto-cut cuțit 3 dinți	auto-cut cuțit 3 dinți	auto-cut cuțit 3 dinți
Arbore antrenare	rigid	rigid	rigid	rigid
Greutate	7	7,1	7,5	7,5
Garanție produs (luni)	24	24	24	24

Atenționare!

Motocoasele Ruris nu sunt livrate cu amestec carburant în unitatea motor. Verificați ca punerea în funcțiune să fie făcută conform instrucțiunilor din manual.

1.4 Montarea motocoasei Ruris

280c / 330c / 430c / 520c

Înainte de montarea și punerea în funcțiune, trebuie să vă asigurați că Motocoasa Ruris este corect asamblată conform planului de componentă de la punctul 2 și respectați instrucțiunile din prezentul manual. Numai după aceea puteți trece la punerea în funcțiune propriu-zisă.

Montarea

1.4.1. Montarea mânerelor

Montați brida de prindere a coarzelor și fixați coarzelor prin strângerea șuruburilor conform ghidului de montaj (pasul 2).

1.4.2 Montarea-demontarea discului tăietor și a autocut-ului

Pentru a proceda corespunzător va trebui să aveți la îndemână următoarele scule necesare: blocatorul și cheia cu mâner din dotarea motocoasei.

Ordinea montării-demontării este prezentată în fig. 3

- Poziționați discul de tăiere cu 8, 40 sau 80 de dinți cu marcajul Ruris către capul cositor. Discul de tăiere cu 3 și 4 dinți poate fi montat pe orice parte având ascuțire dublă

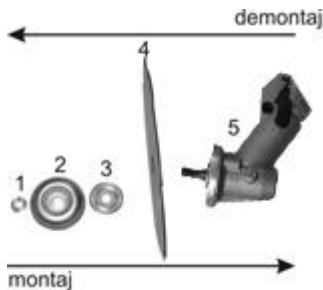

Fig. 3

- Verificați ca tot ansamblul să fie corect montat și discul să fie strâns puternic fără joc axial sau transversal.

La montarea auto-cutului, poz. 1, 2 și 4 din fig. 3 nu se folosesc. Se folosește șaiba distanțier (poz. 3, fig. 3) și auto-cutul se înfiletează apoi, în sens invers acelor de ceasornic, cu mâna, ajutându-ne de imbus-blocator conform pasului 4 din ghidul de montaj.

În cazul în care nu reușiți acest lucru, trebuie să vă prezentați imediat la cel mai apropiat punct service autorizat Ruris pentru remedierea acestei probleme.

1.4.3 Montarea dispozitivului de protecție a capului cositor

Montați dispozitivul de protecție conform pasului 3 din ghidul de montaj.

Atenție! Nu utilizați motocoasa Ruris fără această protecție.

Pentru montarea discului de tăiat iarba asigurați-vă că limitatorul de sarcină este detașat de protecție (pasul 6 din ghidul de montaj).

1.4.5 Montarea harnașamentului

Pentru a monta harnașamentul va trebui să îl poziționați pe umeri, iar după aceea să îl asigurați conform figurii 4

Harnașamentul se poate fixa cu ușurință pe corpul utilizatorului prin intermediul elementelor de reglare tip rapid, fără ca utilizatorul să piardă timp sau să sufere disconfort în timpul exploatării.

Prin ajustarea rapidă, utilizatorul poate începe imediat lucrul.

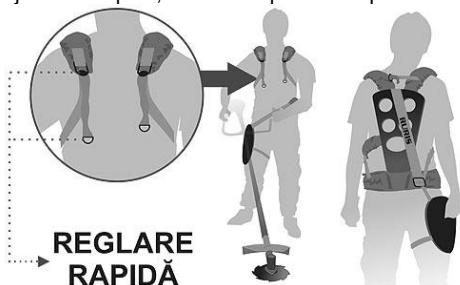

Fig. 4

Pentru a putea poziționa corect motocoasa în harnașament, asigurați-vă că aceasta stă în echilibru și nu atinge solul.

Pentru echilibrarea motocoasei în raport cu harnașamentul și înălțimea utilizatorului, va trebui să efectuați următoarele manevre:

- asigurați-vă că chinga de prindere este situată la un lat de palmă sub șoldul utilizatorului
- poziționați motocoasa în siguranța harnașamentului și lăsați-o liberă
- în cazul în care motocoasa nu stă în echilibru și atinge cu discul tăietor suprafața solului sau motocoasa are tendința de a sta înclinată spre motor va trebui să repositionați sistemul de fixare situat pe ghidajul motocoasei către motor sau discul tăietor până în momentul în care găsiți punctul de echilibru al motocoasei.

În acest caz exploatarea va fi făcută cu ușurință fără a susține motocoasa în mâini.

2.0 Punerea în funcțiune

Înainte de punerea în funcțiune a motocoasei Ruris trebuie să vă asigurați că următoarele condiții sunt îndeplinite:

- pe o rază de 5 metri de o parte și de alta a motocoasei Ruris, nu sunt persoane sau obiecte cu care aceasta ar putea intra în contact;
- motocoasa este așezată în poziție orizontală pe sol;
- cablurile sunt corect montate;
- coarnele sunt corect montate și fixate;
- capul reductor are vaselină grafitată pe șurub;
- amestecul de ulei Ruris 2t Max sau un ulei de clasificare API: TC ori superioara acesteia și carburant este corect proporționat 25 ml ulei/1 litru carburant (benzină fără plumb);
- amestecul este făcut într-un recipient special și omogenizat minim 2 minute și **nu** are o vechime mai mare de 2-3 săptămâni
- motorul are un minim de 200 ml amestec în rezervor;
- maneta de accelerație este acționată la maxim și blocată în această poziție;
- comutatorul de pornit-oprit este poziționat în poziția "START"
- discul tăietor este montat și fixat corect, asigurat cu piulița de siguranță;
- dispozitivul de protecție este montat corect
- toate șuruburile motocoasei sunt strânse ferm.



Pompă amorsare 3x 

Poziția
Închis

Poziția
Deschis

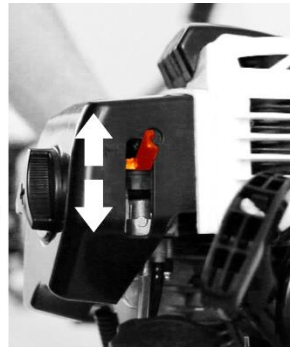

Fig. 6

2.1 Pornirea motorului

- așezați motocoasa în poziție orizontală pe sol
- amorsați carburatorul cu benzină prin 3 apăsări succesive ale pompei de benzină
- maneta de accelerație și întrerupătorul sunt corect poziționate pentru pornire
- poziționați clapeta de șoc pe poziția închis conform Fig. 6

- acționați la maxim maneta de accelerație și blocați comutatorul pe poziția "START"

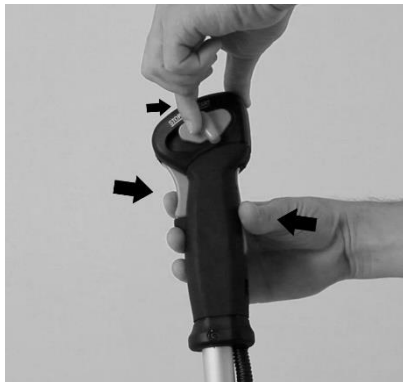

Fig. 7

- eliberați maneta de accelerație
- fixați puternic cu mâna stângă motocoasa și cu mâna dreapta trageți de sfoara demarorului.
- tragerea la sfoară trebuie să fie făcută în doua trepte. Prima treaptă va fi făcută prin tragere ușoară a demarorului până când sfoara este pretensionată și ieșită din rola demaror circa 150 mm. A doua treaptă va fi prin tragerea puternică și lungă fără întrerupere (trageți sfoara demarorului până la nivelul umerilor dvs.)
- tragerea este efectuată până când auziți primul simptom de pornire. După primul simptom de pornire opriți tragerile la sfoara demarorului și comutați clapeta de șoc pe poziția deschis (fig. 6).
- în acest moment trageți la sfoara demarorului în același mod explicat anterior până când motorul pornește la turație maximă.
- Pentru ca motorul să funcționeze la ralanti acționați prin strângere maneta de accelerație și apoi eliberați.

ATENȚIE! Nu bruscați la tragere demarorul de pornire deoarece riscați deteriorarea întregului ansamblu demaror.

Întotdeauna tragerea se face prin pretensionarea sforii demarorului.

2.2 Oprirea motorului

Oprirea motorului motocoasei se face după cum urmează:

- Eliberați maneta de accelerație și lăsați motorul să ruleze circa 1 minut.
- Treceți comutatorul pe poziția "STOP"

3.0 Verificări necesare în cazul în care motocosoitoarea Ruris nu răspunde la comenzi

Când motorul nu pornește :

1. Verificați dacă comutatorul de pornit-oprit este pe poziția "START".
2. Verificați dacă este suficient carburant.
3. Verificați dacă pompa de amorsare este plină cu benzină.
4. Verificați dacă bujia dă scânteie.
5. Verificați dacă amestecul carburant este mai vechi de 2 săptămâni, deoarece riscă pierderi ale cifrei octanice

ATENȚIONARE: În cazul în care motocosoitoarea Ruris nu răspunde la comenzi sau nu funcționează corect trebuie să vă adresați imediat unui service autorizat Ruris.

4.0 Exploatarea motocoasei

Motocoasele marca Ruris sunt produse ce permit alegerea cu ușurință a modului de cosit, fără să efectuați manevre succesive de reglaj sau întreținere. Motocoasele Ruris creează un corp unitar cu utilizatorul și conferă un confort maxim și perfect în exploatare.

Pentru a putea utiliza motocoasa în condiții optime de lucru va trebui să verificați înainte de începerea operației de cosit dacă pe suprafața de cosit sunt obiecte, cioturi de lemn, pietre, sârme, mușuroaie, etc. obiecte cu care ar putea intra în contact discul tăietor.

În cazul în care găsiți astfel de obiecte va trebui să le îndepărtați de pe suprafața ce urmează a fi cosită. Totodată denivelările sau alte elemente care v-ar putea pune în pericol siguranța în timpul exploatării vor trebui puse în evidență prin marcaje în acele zone.

Atenție! Pentru a putea exploata motocoasa în condiții de siguranță, va trebui să citiți manualul și să țineți cont de marcajele înscrise pe părțile motocoasei.

Este interzisă utilizarea motocoasei fără harnașament.

Asigurați-vă că înainte de a începe exploatarea, pe o rază de minim 15 metri nu se afla oameni sau animale pe care le-ați putea răni deoarece la turație maxima a discului tăietor prin contactul cu pietrișul din sol sau alte obiecte acestea pot fi proiectate în exterior.

După ce ați pornit motocoasa și ați poziționat-o în siguranța harnașamentului, puteți trece la exploatarea acesteia. Pentru siguranța dumneavoastră evitați contactul discului cu pietre sau corpuri dure.

Acționarea capului reductor se face prin acționarea manetei de accelerație la maxim, pe durata procesului de cosire, fără fluctuații ce creează șocuri în transmisie și determină uzura prematură a acesteia.

Pentru o exploatare corectă puteți aplica mai multe metode de cosit:

1. Metoda de cosit în spirala sau cifra 9

- Începeți să cosiți din punctul cel mai exterior al suprafeței, totodată alegeți-vă modul de cosit, puteți cosi spre dreapta sau stânga. Este recomandat să nu cosiți în ambele sensuri, deoarece riscați să călcați fânul cosit în sensul de întoarcere, conform fig. 8



Fig. 8

2. Metoda de cosit drept

- Înainte să începeți să cosiți fixați-vă un punct de reper orientativ către care urmează să vă deplasați. Cosirea se poate face prin orientarea mânerelor consecutiv către dreapta sau stânga în funcție de modul propriu de cosit.



Fig. 9

3. Metoda de cosit în pantă sau rampă

- Evitați cosirea orientată în rampă sau pantă. Pentru a putea cosi în siguranță poziționați-vă perpendicular pe axa pantei și sprijiniți-vă întotdeauna pe piciorul din rampă, conform fig. 10



Fig. 10

4. Metoda de cosit folosită pentru defrișare (fig. 11)
- Defrișarea se face întotdeauna cu un disc perfect ales, în funcție de arbuștii ce trebuie defrișați.
 - Pentru o defrișare în siguranță trebuie să începeți întotdeauna din marginea suprafeței de cosit și niciodată din interiorul acestei suprafețe, pentru a evita posibile accidente.



Fig. 11

5. Metoda de cosit cu ajutorul auto-cutului
- Pentru utilizarea auto-cutului trebuie să alegeți perfect tipul de fir pentru suprafața ce trebuie aerisită sau cosită.
 - Firul care echișează auto-cutul va mărungi fin iarba.
 - Auto-cutul poate fi folosit cu succes în zonele cu obstacole, pentru aerisirea arborilor, în zonele rosturilor cu borduri.
- Pentru manipularea firului va trebui să acționați auto-cutul prin apăsarea acestuia pe sol sau prin lovirea ușoară a acestuia de sol, conform fig. 12

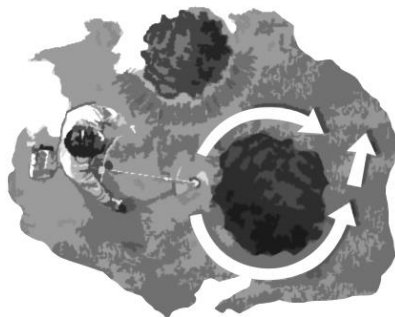







Fig. 12

Aceasta operație de manipulare a firului va fi făcută la turația maximă a motorului.

5.0 Tipuri de cuțițe

	Auto-cut	Cap tăietor cu 2 fire a căror lungime se reglează automat prin autoretezare cu ajutorul cuțitului aflat pe carcasa de protecție. Se utilizează în mod special la lucrările de cosire și amenajare, în locuri cu obstacole.
	Cuțit cu 3 dinți	Fabricat din oțel, destinat lucrărilor de cosire a ierbii dure și uscate, pe suprafețe întinse.
	Cuțit cu 4 dinți	Fabricat din oțel, destinat îndepărtării ierbii dure și a măcăcișurilor, pe suprafețe întinse.
	Cuțit cu 8 dinți	Fabricat din oțel, destinat lucrărilor de tăiere a arbuștilor, tufișurilor și a tulpinilor subțiri.
	Cuțit cu 80 de dinți	Fabricat din oțel, destinat lucrărilor de tăiere a arbuștilor, tufișurilor, a tulpinilor subțiri și lucrărilor de defrișare.

**Pachetul motocoaselor de umăr Ruris include ca dotare de serie auto-cut și cuțit cu 3 dinți*

6.0 Întreținerea după rodaj

- Pentru a putea ascuți discul tăietor, precum și pentru alte intervenții este indicat să vă deplasați într-un service autorizat Ruris
- Anumite părți ale transmisiei lucrează în vaselina grafitată. Este necesar să completați cu vaselină și să verificați capul reductor. Cantitatea de vaselină din capul reductor trebuie verificată înainte de fiecare utilizare.
- Dacă discul tăietor nu taie corespunzător, acesta poate fi ascuțit sau în cele din urmă înlocuit.
- Întreținerea filtrului de aer se face înainte de fiecare utilizare. Se desface capacul filtrului aer, se scoate filtrul de aer și se spală cu apă caldă și detergent. După ce se usucă complet se montează la loc.

ATENȚIE! Nu se folosesc produse petroliere la curățarea filtrului. Filtrul de aer deteriorat se înlocuiește obligatoriu, altfel praful și impuritățile ce pot pătrunde în carburator și unitatea motor, conduc la deteriorarea acestora.

- Întotdeauna după rodaj și în postgaranție folosiți numai ulei Ruris 2TT Max sau un ulei de clasificare API: TC ori superioară acesteia
- Pentru orice probleme sau neînțelegeri asupra modului de lucru

- cu utilajul contactați distribuitorul autorizat Ruris zonal.
- Dacă nu lucrați cu motocoasa mai mult de 2 săptămâni va trebui să goliți rezervorul de benzină și porniți motocoasa pentru a consuma combustibilul din carburator. La următoarea utilizare trebuie să îl umpleți cu un amestec nou specificat în manualul de utilizare.

7.0 Tabel de întreținere

Dispozitivul de întreținut și Denumirea operației		Termenul executării operației de întreținere					
Termen		În timpul rodajului		În perioada de după rodaj			
Dispozitiv	Operația	La 3 ore	Înainte fiecărei începeri de lucru	25	50	100	Minim o dată pe an
Motor	Reglaje carburator				y		
Filtru aer	Curățire		x				
Bujie	Curățire, Control	x					
	Înlocuire					x	x
Răcire	Curățire		x				
Spațiu de Ardere	Curățire					y	
Carburator	Curățire					y	y
Amestec carburant	Înlocuire	La 10 zile.					
Angrenaj (reductor)	Schimb vaselina sau completare			x			x
Filtru benzina	Înlocuire			La 25 ore			

x-utilizator

y-service autorizat

8.0 Deplasarea

Atunci când doriți deplasarea motocoasei Ruris pe distanțe scurte, sau lungi demontați întotdeauna discul tăietor pentru a evita posibilele accidente sau deteriorări ale acesteia.

9.0 Ambalarea

Ambalarea este făcută în cutii de carton, închise.

Dimensiuni de ambalaj	lungime (cm)	lățime (cm)	înălțime (cm)	greutate (kg)
280C	184	29	30	7
330C	184	29	30	7,1
430C	184	29	30	7,5
520C	184	29	30	7,5

10.0 Depozitarea

- Motocoasele trebuie să fie depozitată pe locuri uscate, cu acoperiș și protejate contra umezelii, în încăperi cu geamuri și ventilație corespunzătoare.
- Goliți tot carburantul, atât din rezervor cât și din carburator.
- Ungeți toate părțile metalice active cu vaselină.
- Nu depozitați motocoasa în apropierea unor zone inflamabile sau în dreptul ieșirilor.

11.0 Avertizări

- Motorul trebuie oprit când se face alimentarea sau gresarea și apoi porniți motorul.
- Exploatarea în câmp a motocoasei se face cu pauze de 15 minute, între alimentările cu carburant. Este interzisă exploatarea continuă!
- Persoanele cu o vârstă mai mică de 18 ani nu au voie să folosească această motocoasă.
- Orice persoană care nu cunoaște utilajul și nu l-a folosit niciodată, trebuie să citească manualul de utilizare înainte de a lucra cu produsul.
- Dacă lăsați motocoasa nesupravegheată, asigurați-vă că nici o persoană neautorizată nu are posibilitatea să o pornească.
- Când lucrați cu motocoasa lângă un zid sau o bordură, asigurați-vă că păstrați o distanță de siguranță.
- Niciodată nu lucrați desculț sau în sandale. Pregătiți-vă de lucru cu pantofi rezistenți. Înainte de a începe lucrul inspecțai terenul, înlăturați pietre, lemne, bucăți de metal și orice corp străin.
- Înainte de a porni motorul, utilizatorul trebuie să se asigure că are o rază de minim 15 m în fața motocoasei, liberă.
- Ștergeți orice scurgere de combustibil de pe motocoasă.
- Întotdeauna umpleți rezervorul cu benzină când motorul este oprit și într-un spațiu aerisit. Nu fumați când faceți această operație.
- Înainte de a începe lucrul cu motocoasa învățați să opriți motorul în condiții de siguranță și să folosiți utilajul corect.
- Nu transportați sau curățați părțile active cu motorul pornit.
- Nu lucrați în pantă mai mare de 15 grade.
- Nu ne asumăm nici o responsabilitate pentru accidente în care nu s-a ținut cont de cele de mai sus.



- Dacă exploatarea motorului se face la altitudini mai mari de 1830 m peste nivelul mării apelați la un service autorizat Ruris pentru reglajul motorului. Chiar și cu aceste modificări puterea motorului va scădea cu aproximativ 3,5 %.

DECLARAȚII DE CONFORMITATE DECLARAȚII DE CONFORMITATE

DECLARATIA DE CONFORMITATE CE



Producator: **SC RURIS IMPEX SRL**

Calea Severinului, Nr. 10, Craiova, Dolj, Romania

Tel. 0351 464 632, Fax 0351 464 633, www.ruris.ro, office@ruris.ro

Reprezentant autorizat: ing. Stroe Marius Catalin – Director General

Persoana autorizata pentru dosarul tehnic: ing. Florea Nicolae – Director

Proiectare Productie

Descrierea masinii: **MOTOCOASA de umar cu cutit** realizeaza operatii de cosit, motocoasa fiind componenta energetica de baza iar dispozitivul de taiere cu cutit reprezentand echipamentul de lucru efectiv

Produsul: **Ruris**

Tipul: **280C, 330C, 430C, 520C**

Motor: **pe benzina**

Pornire: **manuala**

Putere: **1– 2 CP**

Diametru de taiere (opțional): **200-254 mm**

Cutit de taiere: **cu 3 – 80 dinti**

Optional: **taiere cu fir, autocut**

Noi, SC RURIS IMPEX SRL Craiova, producator si distribuitor, **in conformitate cu H.G. 1029/2008** - privind conditiile introducerii pe piata a masinilor, Directiva 2006/42/EC – masini; cerinte de siguranta si securitate, Standardul EN12733 – Masini agricole si forestiere. Securitate, H.G. 1756/2006 – privind limitarea nivelului emisiilor de zgomot in mediu, H.G. 332/2007 – stabilirea masurilor de limitare a emisiilor gazoase si de particule poluante provenite de la motoare, am efectuat atestarea conformitatii produsului cu standardele specificate si declaram ca este conform cu principalele cerinte de siguranta si securitate, nu pune in pericol viata, sanatatea, securitatea muncii si nu are impact negativ asupra mediului.

Subsemnatul Stroe Catalin, reprezentantul producatorului, declar pe proprie raspundere ca produsul este in conformitate cu urmatoarele standarde si normative:

- SR EN ISO 12100:2011** - Securitatea masinilor. Concepte de baza, principii generale de proiectare. Terminologie de baza, metodologie. Principii tehnice
- SR EN ISO 4254-1:2010/AC:2011** - Masini agricole. Securitate. Cerinte generale
- SR EN 1050:2000** - Securitatea masinilor. Principii pentru aprecierea riscului
- SR EN ISO 22868:2011** - Masini forestiere si masini pentru gradinarit. Cod de incercare acustica pentru masinile portabile, tinute cu mana, echipate cu motor cu ardere internă. Metodă de expertiză

-**SR EN ISO 11806-1:2012** - Mașini agricole și forestiere. Cerințe de securitate și încercări pentru aparate portabile pentru curățat tufișuri și tăiat iarbă, acționate de un motor cu ardere internă. Partea 1: Mașini echipate cu un motor cu ardere internă integrat

-**SR EN ISO 3744:2011** - Acustică. Determinarea nivelurilor de putere acustică emise de sursele de zgomot utilizând presiunea acustică

-**SR EN ISO 5674:2009** - Tractoare și mașini agricole și forestiere. Protectori pentru arborii cardanici de transmisie de la priza de putere

-**SR EN 14930+A1:2009** - Mașini agricole și forestiere și mașini pentru grădinarit. Mașini ținute cu mâna și cu conductor pedestru. Determinarea riscului de contact cu suprafețele fierbinți

-**Directiva 2000/14/EC** – Emisiile de zgomot in mediul exterior

-**Directiva 2006/42/EC** - privind mașinile.

Alte standarde sau specificații utilizate:

-**SR EN ISO 9001** - Sistemul de Management al Calitatii

-**SR EN ISO 14001** - Sistemul de Management al Mediului

-**OHSAS18001** - Sistemul de Management al Sanatatii si Securitatii Ocupationale.

MARCAREA SI ETICHETAREA MOTOARELOR

Motoarele pe benzina cu aprindere prin scanteie recepționate și utilizate pe echipamentele și mașinile SC RURIS, conform hotărârii HG 332/2007 sunt marcate cu:

-Marca și numele producătorului: Z.T.M. CO., LTD

-Tipul Khumma

-Puterea netă: 1 – 2 CP

-Numărul aprobării de tip obținut de producătorul specializat: model

model 280C: e11*97/68SA*2010/26*1518*00

model 330C: e11*97/68SA*2011/88*1768*00

model 430C: e11*97/68SA*2011/88*1769*00

model 520C: e11*97/68SA*2011/88*1770*00

-Numărul de identificare al motorului – număr unic.

Nota: documentația tehnică este deținută de producător.

Precizare: Prezentă declarație este conformă cu originalul.

Termen de valabilitate: 5 ani de la data aprobării.

Locul și data emiterii: Craiova, 21.12.2018

Anul aplicării marcajului CE: 2018.

Nr. înreg. 945/21.12.2018

Persoana autorizată și semnată:

Stroe Marius Catalin
Director General al
SC Ruris Impex SRL



DECLARATIA DE CONFORMITATE

EC

Producator: **SC RURIS IMPEX SRL**

Calea Severinului, Nr. 10, Craiova, Dolj, Romania

Tel. 0351 464 632, Fax 0351 464 633, www.ruris.ro, office@ruris.ro

Reprezentant autorizat: ing. Stroe Marius Catalin – Director General

Persoana autorizata pentru dosarul tehnic: ing. Florea Nicolae – Director

Proiectare Productie

Descrierea masinii: **MOTOCOASA de umar cu cutit** realizeaza operatii de cosit, motocoasa fiind componenta energetica de baza iar dispozitivul de taiere cu cutit reprezentand echipamentul de lucru efectiv.

Produsul: **Ruris**

Tipul: **280C, 330C, 430C, 520C**

Motor: **pe benzina, 2 timpi**

Pornire: **manuala**

Putere: **1 – 2 CP**

Diametru de taiere (opțional): **200-254 mm**

Nivelul de putere acustica (relanti): 117 dB

Nivelul de putere acustica (Nmax):117dB

Nivelul de putere acustica (zgomot) este in conformitate cu prevederile Directivei 2000/14/CEE si SR EN ISO 22868:2011.

Noi, SC RURIS IMPEX SRL Craiova in calitate de producator si distribuitor, **in conformitate cu H.G. 1756/2006** - privind limitarea nivelului emisiilor de zgomot in mediu produs de echipamente destinate utilizarii in exteriorul cladirilor precum si **H.G. 1029/2008** - privind conditiile introducerii pe piata a masinilor, am efectuat verificarea si atestarea conformitatii produsului cu standardele specificate si declaram ca este conform cu principalele cerinte.

Subsemnatul Stroe Catalin, reprezentantul producatorului, declar pe proprie raspundere ca produsul este in conformitate cu urmatoarele standarde si directive europene:

-Directiva 2000/14/EC – Emisiile de zgomot in mediul exterior

-SR EN ISO 22868:2011 - Mașini forestiere și mașini pentru grădinarit.

Cod de încercare acustică pentru mașinile, echipate cu motor cu ardere internă. Metodă de expertiză

-SR EN ISO 11806-1:2012 - Mașini agricole și forestiere. Cerințe de securitate și încercări pentru aparate portabile pentru curățat tufișuri și tăiat iarbă, acționate de un motor cu ardere internă.

-SR EN ISO 3744:2011 - Acustică. Determinarea nivelurilor de putere acustică emise de sursele de zgomot utilizând presiunea acustică

Alte standarde sau specificatii utilizate:

-SR EN ISO 9001 - Sistemul de Management al Calitatii

-SR EN ISO 14001 - Sistemul de Management al Mediului

-OHSAS18001 - Sistemul de Management al Sanatatii si Securitatii

Ocupationale.

Nota: Documentatia tehnica este detinuta de producator.

Anul aplicarii marcajului EC: 2018.

Precizari: Prezenta declaratie este conforma cu originalul.

Termen de valabilitate: 5ani de la data aprobarii.

Locul si data emiterii: Craiova, 21.12.2018

Nr. inreg: 946/21.12.2018

Persoana autorizata si semnatura:

Ing. Stroe Marius Catalin
Director General al
SC RURIS IMPEX SRL



DEBROUSSAILLEUSE 2 TEMPS

RURIS 280C- 330C-430C-520C



NOTICE UTILISATEUR

www.ruris.fr

CONSIGNES DE SÉCURITÉ

ATTENTION : Lors de l'utilisation de l'outil, les règles de sécurité doivent être observées. Pour votre propre sécurité et celle d'autres personnes, lisez ces instructions avant d'utiliser l'outil. Conservez ces instructions en bon état pour une utilisation ultérieure.

1. Avant d'utiliser la machine

- a) Avant d'utiliser cette machine, il est important de lire ce manuel attentivement afin de se familiariser avec la manipulation de la débroussailleuse.
- b) La machine doit seulement être utilisée pour couper de l'herbe et des plantes pulpeuses. Ne jamais employer cette machine pour d'autres usages. Ne jamais utiliser la lame 3 dents pour couper de la végétation ligneuse.
- c) Utiliser la machine seulement en bonne condition physique. Ne jamais l'utiliser sous l'emprise d'alcool, de drogues, de médicaments ou en état de fatigue.
- d) Ne jamais utiliser la machine dans des endroits clos en raison du risque d'intoxication au gaz. Le monoxyde de carbone est un gaz inodore.
- e) Ne jamais utiliser la machine dans des conditions comme celles décrites ci-dessous :
 - Ne jamais utiliser la machine lorsque le sol est glissant. Garder en permanence une position et un équilibre corrects. Cela permet de mieux contrôler l'outil dans des situations inattendues.
 - Seulement utiliser la machine à la lumière du jour ou sous un bon éclairage artificiel. Ne pas utiliser la machine la nuit.
 - Ne pas exposer la débroussailleuse sous l'orage, sous la pluie et ne pas l'utiliser sur de l'herbe humide.
 - Lors de la première utilisation, veillez à bien vous familiariser avec la manipulation avant de démarrer la machine.
- f) Rester vigilant et concentré en permanence. Faire preuve de bon sens lors de l'utilisation. Un moment d'inattention pendant l'utilisation de l'outil peut provoquer de graves blessures.
- g) Limiter le temps d'utilisation de la débroussailleuse à 30 ou 40 minutes par séance avec un temps de pause de 10 à 20 minutes.
- h) Toujours s'assurer d'avoir le manuel à portée de main de manière à pouvoir le consulter en cas de besoin.
- i) Toujours remettre le manuel d'instructions lors du prêt ou de la vente de la machine.

- j) Ne jamais permettre à des enfants ou à des personnes n'ayant pas reçu une formation adéquate d'utiliser cet outil.
- k) Evitez de faire fonctionner la machine pendant que des personnes, en particulier des enfants, se trouvent à proximité.
- l) Des réglementations nationales peuvent limiter l'utilisation de la machine.
- m) Avant d'utiliser la machine et après tout choc, contrôler les signes d'usure ou d'endommagement et si nécessaire faire réaliser les réparations nécessaires.
- n) Ne pas faire fonctionner la machine si le dispositif de coupe est endommagé ou s'il présente une usure excessive.
- o) Ne jamais faire fonctionner la machine si elle est dotée de protecteurs endommagés ou s'ils ne sont pas en place.
- p) Garder toujours les mains et les pieds éloignés des dispositifs de coupe et plus particulièrement lors du démarrage du moteur.
- q) Toujours s'assurer que les poignées et les protecteurs sont montés lorsque la machine est utilisée. Ne jamais essayer d'utiliser une machine incomplète ou ayant subi une modification non autorisée.
- r) Ne jamais utiliser des pièces de rechange ou d'accessoires non fournis ou non recommandés par le constructeur.
- s) Eteindre le moteur et retirer le fil de bougie avant d'effectuer des vérifications d'entretien ou des travaux sur la machine et lorsqu'elle n'est pas utilisée.
- t) S'assurer toujours que les ouvertures d'aération sont exemptes de débris.
- u) Ne pas faire fonctionner la machine à proximité de matières, liquides ou gaz explosifs ou inflammables. Ne jamais travailler avec la machine dans des endroits clos ou mal aérés car, une fois en marche, le moteur dégage des gaz d'échappement toxiques. Ces gaz sont inodores et invisibles, et par conséquent dangereux. En outre, s'ils sont inhalés, ces gaz peuvent entraîner des pertes de connaissance, et même la mort.
- v) Portez des vêtements de travail appropriés. Ne pas porter de vêtements amples ou de bijoux qui peuvent se coincer dans les parties en mouvement de la machine. Veillez à toujours porter des lunettes de protection ou une autre protection des yeux, une protection acoustique (IMPERATIF lorsque la pression acoustique est supérieure à 80 dB(A)), un casque de protection (il est recommandé de porter un casque avec protection du visage), des bottes ou des chaussures à semelles antidérapantes, des pantalons longs et robustes ainsi que des gants de travail résistants. Les équipements de protection individuelle (EPI) utilisés doivent répondre aux normes en vigueur.

2. Conseils pratiques pour l'utilisation d'une débroussailleuse

a) A la mise en marche du moteur et lorsqu'il tourne, tenir les parties corporelles, surtout les mains et les pieds, à l'écart du fil de coupe et de la lame 3 dents. Ne démarrez pas la débroussailleuse lorsqu'elle est retournée (sa tête en l'air) ou si elle n'est pas en position de travail correcte.

Le carter de protection et autres dispositifs de protection ont pour but de vous protéger mais ils assurent également un fonctionnement correct de l'appareil.

b) Utilisez exclusivement une tête de coupe et une lame 3 dents d'origine. N'utilisez jamais d'organe de coupe métallique au lieu du fil en plastique. N'utilisez pas l'appareil pour couper de l'herbe/du gazon qui ne pousse pas au sol, par exemple de l'herbe sur des murs, rocailles, au-dessus de la tête, etc. Avec l'appareil en marche, ne traversez pas de zones et de chemins caillouteux.

Après avoir éteint la débroussailleuse, la lame et le fil nylon tournent encore pendant quelques secondes, soyez donc très vigilant.

c) Maintenir une distance de sécurité de 15 m autour de la débroussailleuse lors de l'utilisation. Dans la zone de travail, l'utilisateur de la débroussailleuse est responsable vis-à-vis des accidents et des dommages causés à autrui ou à ses biens par l'utilisation de l'appareil. Arrêter d'utiliser la machine lorsque des personnes, en particulier des enfants, ou des animaux, se trouvent à proximité.

d) Ne pas toucher les alentours de l'échappement ou du cylindre, qui deviennent brûlants pendant l'utilisation.

e) Tenir la débroussailleuse avec la main droite sur la poignée à gâchette et la main gauche sur la poignée gauche. Tenir fermement les deux poignées pendant le fonctionnement. La débroussailleuse doit être tenue dans une position confortable. S'assurer de toujours garder l'outil de coupe parallèle au sol.

f) Toujours utiliser la débroussailleuse à plein régime. Le travail prolongé à mi-régime causerait l'écoulement d'huile par l'échappement.

g) Couper les herbes hautes de haut en bas. Ceci empêchera l'herbe de s'enrouler sur le tube de l'arbre moteur et de la tête de coupe, ce qui pourrait causer des dommages dus à une surchauffe. Si l'herbe ou tous autres végétaux s'enroule sur la tête de coupe, arrêter le moteur, débrancher le fil de bougie et dégager l'outil de coupe.

3. Causes de rebonds et prévention par l'opérateur lors de l'utilisation de la lame 3 dents

Lorsqu'il est équipé d'une lame, utiliser cet outil avec la plus extrême prudence. Un rebond de lame peut se produire lorsque celle-ci entre en contact avec un objet qu'elle ne peut pas couper.

Ce contact peut causer un bref blocage de la lame, qui fait «rebondir» l'outil en direction opposée de l'objet heurté. Ceci peut être assez violent et faire perdre le contrôle de l'outil. Pour faciliter la coupe et assurer la sécurité, travailler avec un mouvement de droite à gauche.

Pour éviter l'effet rebond, respecter les consignes de sécurité suivantes :

- a) Avant de commencer le travail, inspecter la zone de travail et enlever l'herbe autour des obstacles.
- b) Pendant l'utilisation, ne rien tenir d'autre dans les mains que les poignées.
- c) Lors de l'utilisation de la débroussailleuse, rester très concentré.
- d) Pendant l'utilisation, veiller à ne pas approcher la machine trop près des pieds, des jambes ni au-dessus de la taille.

4. Points à vérifier avant d'utiliser la débroussailleuse

- a) Avant de commencer le travail, regarder attentivement autour de soi pour avoir un aperçu de l'endroit à débroussailler. S'assurer qu'il n'y ait aucun obstacle qui pourrait gêner le travail. Si c'est le cas, enlever les obstacles gênants. Vérifier que la zone à éclaircir ne contient pas de cailloux, de fils de fer ou de végétaux trop épais (diamètre supérieur à 1 cm).
- b) Un périmètre de 15m autour de l'utilisateur doit être considéré comme dangereux et dans lequel personne ne doit entrer pendant que la machine est en marche. Lorsque le travail est exécuté par 2 personnes ou plus en même temps, toujours vérifier à quel endroit les autres personnes se trouvent et maintenir une distance correcte entre chaque personne.
- c) S'assurer qu'aucune vis ou écrou ne soit desserré. Vérifier qu'il n'y ait aucune fuite, cassure, déformation ou tout autre problème sur la machine qui pourrait gêner son bon fonctionnement. Veiller particulièrement à ce qu'il n'y ait pas de problème avec la lame ou avec le support de la lame.
- d) Ne jamais utiliser des dispositifs de coupe tordus, abîmés, fissurés, cassés ou endommagés.
- e) Contrôler l'embrayage en vérifiant que le dispositif de coupe s'arrête de tourner lorsque le moteur tourne au ralenti.
- f) Vérifier le boulon de fixation de la lame et s'assurer que la lame tourne sans à-coups et sans bruit anormal

5. Carburant et approvisionnement : sécurité de manipulation

Faites preuve d'une grande prudence lors de la manipulation des carburants. Ils sont inflammables et les vapeurs sont explosives. Il convient de respecter les points suivants :

• Consignes de sécurité

- a) Le carburant étant extrêmement inflammable, il doit toujours être manipulé avec précaution.

- b) Toujours faire le plein de carburant à l'extérieur, loin de toute flamme ou source d'étincelles. Ne pas inhaler les vapeurs d'essence car elles sont toxiques.
- c) Ne jamais ajouter de carburant lorsque le moteur est en marche ou chaud.
- d) Ne pas laisser l'essence ou l'huile entrer en contact avec la peau.
- e) Garder l'huile et l'essence à l'écart des yeux. En cas d'éclaboussure d'huile ou d'essence dans les yeux, rincer immédiatement avec de l'eau propre. Si l'irritation persiste, consulter immédiatement un médecin.
- f) Nettoyer immédiatement tout carburant répandu.
- g) En cas d'incendie lié au carburant, éteignez le feu à l'aide d'un extincteur à poudre sèche.

• Mélange du carburant

a) Cet outil utilise un moteur deux temps qui nécessite le mélange d'essence et d'huile 2 temps. Mélanger de l'essence sans plomb 95 et de l'huile pour moteur 2 temps dans un récipient propre homologué pour l'essence.

b) Le moteur est certifié pour fonctionner avec de l'essence sans plomb pour automobiles.

Ne pas utiliser de mélanges tout préparés des stations service tels que ceux utilisés dans les motos, vélomoteurs, etc.

IMPORTANT : Afin de garantir la longévité du moteur, il est impératif d'utiliser du mélange essence / huile moteur 100% synthèse pour moteur 2 temps (3%) à préparer soi-même, au lieu d'un mélange tout prêt spécial motoculture.

d) Utiliser **une huile 2 temps 100% synthèse** de haute qualité pour moteurs refroidis par air. Ne pas utiliser d'huile automobile ou pour moteurs hors-bord 2 temps. Ajouter 3% d'huile à l'essence.

e) Mélanger le carburant soigneusement avant chaque approvisionnement. Mélanger en petites quantités. Ne pas mélanger plus de carburant qu'il ne sera utilisé dans une période de 30 jours.

f) N'utiliser que des conteneurs homologués.

• Remplissage du réservoir

a) Nettoyez le pourtour du bouchon de remplissage pour éviter la contamination du carburant.

b) Desserrer le bouchon du réservoir lentement pour relâcher la pression et éviter que le carburant s'échappe.

c) Ne jamais retirer le bouchon du réservoir de carburant ou ajouter du carburant en laissant en fonctionnement le moteur. Laisser refroidir le moteur et les éléments du système d'échappement avant de se réapprovisionner en carburant.

d) Versez le carburant dans le réservoir avec précaution. Ne remplissez pas trop le réservoir. Eviter de répandre du carburant. Toujours arrêter le moteur avant de faire le plein de carburant. Ne jamais remplir le réservoir d'une machine lorsque le moteur tourne ou est chaud. S'éloigner d'au moins 5 m du point d'approvisionnement avant de lancer le moteur. Ne pas fumer !

- e) Remettez toujours en place le bouchon du réservoir de carburant et resserrez-le bien après avoir refait le plein.
- f) Si vous renversez du carburant, n'essayez pas de démarrer le moteur mais éloignez la machine des écoulements accidentels avant de démarrer.
- g) Ne jamais se réapprovisionner en carburant dans un local fermé.
- h) Ne jamais abriter l'outil ou le conteneur de carburant dans un local où se trouve une flamme nue comme celle d'un chauffe-eau.
- i) Si l'on vidange le réservoir de carburant, il convient de le faire à l'extérieur.

À l'aide du présent manuel d'instructions, familiarisez-vous avec l'utilisation de cet appareil. Assimilez bien les consignes de sécurité et suivez-les à la lettre. Cela permettra de réduire les risques d'accidents.

- a) Restez vigilant à tout instant lorsque vous utilisez cet appareil. Vous serez ainsi en mesure d'anticiper les risques et de les gérer. Une réaction rapide permet de réduire les risques de dommages corporels et matériels.
- b) En cas de dysfonctionnement, arrêtez le moteur et débranchez le connecteur de la bougie. Faites regarder l'appareil par un professionnel qualifié et, le cas échéant, faites-le réparer avant de le réutiliser.
- c) En cas d'incendie, coupez le moteur et débranchez le connecteur de la bougie. Si le bouton marche/arrêt de l'appareil n'est plus accessible, prenez immédiatement les mesures qui s'imposent pour éteindre l'incendie.

8. Rangement et maintenance

Videz impérativement le réservoir de carburant avant de laisser l'appareil inutilisé pour une longue période (plus de 30 jours) et avant de le ranger pour l'hiver. Une fois le réservoir vidé, démarrez le moteur et laissez-le fonctionner au ralenti jusqu'à ce qu'il s'arrête de lui-même afin de vidanger complètement le carburateur.

Ceci permettra d'éviter la dégradation et l'oxydation du carburant, évitant ainsi la formation de vernis et de gommage dans l'ensemble du circuit.

- a) Enlever tout résidu sur la machine, vérifier qu'aucune partie ne soit endommagée, sinon la faire réparer avant la prochaine utilisation.
- b) Arrêtez l'appareil et retirez le câble de bougie avant tout travail d'entretien.
- c) Utilisez exclusivement des pièces de rechange et des accessoires fournis ou préconisés par le constructeur. Ne tentez jamais de réparer l'appareil vous-même. En effet, tous les travaux qui ne sont pas stipulés dans ce manuel doivent être exclusivement confiés à des stations de service après-vente autorisées par nos soins.
- d) Retirer la bougie et mettre quelques gouttes d'huile 2 temps dans le moteur. Tirer sur la corde du lanceur 2 à 3 fois, remettre la bougie jusqu'au point d'ancrage.

- e) Appliquer du produit antirouille sur les parties métalliques comme sur le câble d'accélération métallique, mettre le cache sur la lame et ranger la machine à l'intérieur à l'abri de l'humidité.
- f) S'assurer que les protège-lames sont bien en place.
- g) Après chaque utilisation, éteignez le moteur et laissez-le refroidir. Nettoyez l'extérieur de la machine en enlevant tous les dépôts de graisse ou d'huile, les saletés et les résidus.

9. Transport

- Lorsque l'on transporte ou entrepose la débroussailleuse, il faut toujours monter la protection de transport de la lame métallique.
- Lors d'un transport par véhicule, attacher la machine à l'aide d'une corde, en plaçant le bouchon du réservoir vers le haut, afin d'éviter toute fuite de carburant, endommagement ou blessure. Ne pas transporter en moto ni en vélo car c'est dangereux.
- Ne jamais transporter la débroussailleuse sur des routes accidentées sur des longues distances sans avoir enlevé au préalable le carburant du réservoir. Risque de fuite !

MONTAGE

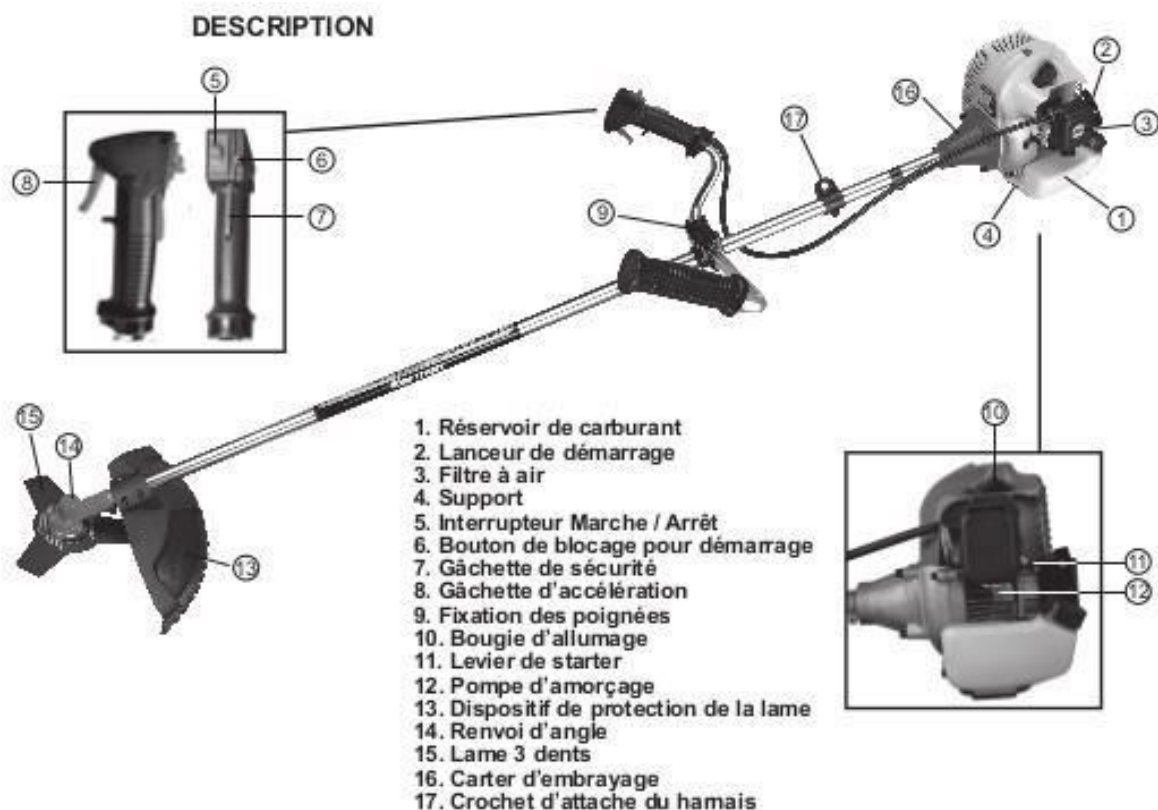

RURIS a élaboré une video totorielle pour le montage de cette débroussailleuse. Nous vous conseillons vivement son visionnage pour vous aider dans le montage.

Lien VIDEO :

<https://www.youtube.com/watch?v=oKFjkGZLEe8>

• Montage de la poignée

Enlevez le support supérieur puis posez les poignées à l'emplacement réservé.

Remettez le support supérieur puis fixez à l'aide des vis.

• Montage du dispositif de protection de lame

Fixer le dispositif de protection à proximité du renvoi d'angle. Pour cela, placer le manchon caoutchouc fourni sur le tube, aligner les trous du protecteur avec les trous de la bride supérieure et inférieure, puis serrer l'ensemble à l'aide des vis de fixation et de la vis de la patte de maintien.

Une fois fixé, le dispositif de protection ne doit plus être retiré ou démonté pour une utilisation normale ou pour une quelconque maintenance. Si celui-ci est endommagé, contactez le SAV.

• Déflecteur d'herbe

Pour une utilisation en mode coupe-herbe (avec la tête de coupe), montez le déflecteur d'herbe sur le carter de protection de la lame. Assurez-vous que le déflecteur d'herbe soit retiré lors de l'utilisation en mode débroussailleuse (avec la lame métal).

• Montage de la lame et de la tête de coupe Avertissement!

- L'utilisation de dispositifs de coupe non autorisés peut entraîner de graves blessures. En particulier, ne jamais utiliser de dispositifs de coupe spéciaux tels que des chaînes multi-pièces articulées, des lames à fléau ou des lames de scies circulaires. Utilisez toujours une lame et une tête de coupe d'origine.

- Utilisez toujours des outils de coupe dont la vitesse de rotation max. est supérieure à la vitesse de rotation max de l'arbre.

- Lors de l'installation ou du retrait de la lame, portez des gants épais afin d'éviter tout risque de blessures dues aux bords pointus.

- Si le sens de rotation est indiqué sur l'outil de coupe par une flèche, vérifiez qu'il correspond à la flèche indiquée sur le protecteur de la machine.

a) Débroussailleuse

1. Après avoir vidé le réservoir de carburant, couchez la débroussailleuse de telle sorte que l'arbre soit dirigé vers le haut.

2. Placer le flasque intérieur sur le renvoi d'angle de votre débroussailleuse (épaulement externe vers le haut).
3. Placer la lame sur le flasque intérieur en prenant bien soin de faire correspondre l'alésage de la lame avec l'épaulement présent sur le flasque intérieur (Le sens de rotation de la lame doit correspondre au sens de rotation de l'arbre de la machine).
4. Placer le flasque extérieur (face plane contre la lame) puis le capot sur la lame avant de venir serrer l'écrou sur l'arbre. Veiller à ce que la lame soit bien positionnée sur le flasque intérieur lors de cette opération et donc qu'elle soit parfaitement centrée sur l'arbre.
5. Faire correspondre le trou du renvoi d'angle et celui du flasque intérieur.
6. Mettre une tige métallique dans le trou du renvoi d'angle et bloquer fermement l'écrou de serrage de la lame à l'aide d'une clé dans le sens inverse du sens de rotation de la lame. S'assurer que la lame est parfaitement centrée, serrée et plaquée entre les 2 flasques intérieur et extérieur.
7. Faites fonctionner la machine à vide, pendant 10 secondes, dans une position sûre afin de détecter tout montage incorrect ou vibrations anormales. Arrêtez immédiatement si vous constatez une vibration importante ou si d'autres défauts sont détectés puis remédier au problème.

- 1 - Ecrou
- 2 - Capot
- 3 - Flasque extérieur
- 4 - Lame 3 dents
- 5 - Flasque intérieur

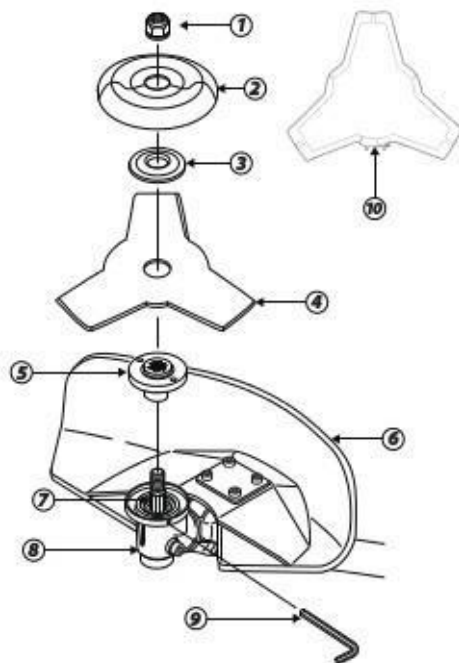

b) Coupe-herbe

1. La tête de coupe est munie d'un écrou pré-moulé en son centre. Placer impérativement le flasque intérieur sur l'arbre.
2. Visser la tête de coupe sur l'arbre.

3. Faire correspondre le trou du renvoi d'angle et celui du flasque intérieur et insérer une tige métallique.
4. Serrer fermement la bobine sur l'arbre dans le sens inverse du sens de rotation de la lame

- Ajustement du harnais

Attention : Toujours utiliser le harnais lors de l'utilisation de la débroussailleuse.

Attachez le harnais dès que vous avez démarré le moteur et que le moteur est au ralenti. Arrêtez le moteur avant de retirer le harnais.

DEMARRAGE

Lien video Ruris :

https://www.youtube.com/watch?v=zz_PysIfWJo

Avertissement: pendant le fonctionnement, le moteur dégage des gaz inodores, invisibles et par conséquent, très dangereux. Ces gaz d'échappement sont toxiques et donc mortels. Utiliser uniquement ce produit à l'extérieur. Utilisation intérieure interdite.

ATTENTION! Ne jamais utiliser la machine sans le protecteur du dispositif de coupe. Le moteur de votre machine est un moteur 2 temps qui fonctionne avec un mélange essence et huile.

Avant la mise en marche, inspecter entièrement la machine, les vis de fixation, les éventuelles fuites de carburant et vérifier que le dispositif de coupe soit bien fixé et attaché en toute sécurité.

Mettre la machine sur une surface plane et mettre la tête coupante à l'écart de tout. Vérifier que le bouchon du réservoir soit correctement fermé.

A. Première utilisation et démarrage moteur froid

1. Faire le plein de la débroussailleuse avec du mélange essence / huile 100% synthèse pour moteur deux temps à refroidissement par air selon le ratio 2.5% (40:1). Appuyez environ 6 fois sur la pompe d'amorçage, située sous le capot du filtre à air, jusqu'à ce que le carburant remplisse la membrane transparente.
2. Mettre l'interrupteur Marche/Arrêt en position Marche
3. Tout en appuyant sur la gâchette de sécurité, pressez la gâchette d'accélération et appuyez sur le bouton de blocage pour démarrage, puis relâchez doucement d'abord la gâchette d'accélération, puis la gâchette de sécurité. Cela permettra de verrouiller le papillon des gaz en position de démarrage.
4. Mettre le levier de starter en position «fermé» uniquement lorsque le moteur est froid, dans le cas contraire, il faut le laisser ouvert.

5. Tirez le lanceur doucement jusqu'à sentir une résistance, puis tirez d'un coup sec. Attention à bien accompagner la poignée pour éviter un retour brutal de celle-ci sur le moteur de la machine.

6. Après avoir démarré a machine, ramenez le starter en position ouvert.

7. Pressez la gâchette d'accélération de façon à libérer le bouton de blocage .

8. Laissez chauffer la machine pendant 2-3 minutes.

Si vous ressentez des vibrations inhabituelles et excessives, stoppez la machine immédiatement. Procédez aux vérifications afin d'en déterminer la cause.

UTILISATION D'UNE BOBINE DE FIL

Référez-vous aux consignes de sécurité.

Pour toute opération de remplacement d'accessoires ou de maintenance, arrêtez impérativement le moteur et débranchez l'anti-parasite de bougie.

1. Alimentation en fil

Lorsque cela vous semble nécessaire, réajustez la longueur du fil. Ce type de coupe permet un gain de temps grâce à son système «Tap and go». Pour rallonger les brins de nylon, frapper la tête de coupe sur une surface dure et plane. Les deux fils nylon viendront automatiquement se couper à la bonne longueur sur le coupe-fil présent sur le carter de protection. **2. Conseils d'utilisation**

- La bobine de fil permet de couper l'herbe grâce à la force de rotation du fil. Si l'on souhaite couper l'herbe en une seule fois, la vitesse de rotation diminuera en raison de la résistance et par conséquent la coupe sera de mauvaise qualité. En cas de résistance importante, éloigner immédiatement la bobine de l'herbe, faire accélérer le moteur et couper une plus petite quantité d'herbe à la fois.
- Il est conseillé de couper l'herbe en avançant progressivement. Il est impératif d'effectuer des mouvements circulaires de GAUCHE à DROITE.
- Coupez l'herbe sur une largeur de 1.50 m environ puis avancez pas à pas, en faisant des mouvements de gauche à droite puis vice-versa.

UTILISATION DE LA LAME METAL

Avant d'utiliser la machine avec la lame métal, nous vous recommandons de vérifier que la zone à éclaircir ne contient pas de cailloux, de fils de fer ou de végétaux trop épais (diamètre supérieur à 1 cm).

L'utilisation de la débroussailleuse avec la lame 3 dents vous permettra d'éclaircir rapidement une zone où les herbes et les broussailles ont pris le dessus.

Cette lame 3 dents est destinée à la coupe d'herbes hautes et denses et de végétaux de faible diamètre. Elle ne permet pas de couper les branches et ronces dont le diamètre dépasse 1 cm.

1. Plonger les 2/3 de la lame dans l'herbe à couper, de la droite, et travailler avec la machine comme avec une faux en avançant pas à pas et en coupant de la DROITE vers la GAUCHE.
2. Ajuster la vitesse de la machine selon les végétaux coupés : couper des pousses d'herbe à mi-régime, et couper de l'herbe épaisse à plein régime.
3. Particulièrement en cas de débroussaillage de matières plus fermes (comme végétations denses ou buissons sauvages) et en raison du sens de rotation de l'outil de

coupe, il est important de toujours débroussailler vers la gauche de l'outil de coupe, pour éviter les effets de rebond. Il faut donc approcher les matières à couper par la droite afin que ce soit le côté gauche de l'outil de coupe qui vienne d'abord à leur contact (secteur A). Ne jamais couper avec l'avant de l'outil de coupe (secteur C), risque de rebond très important. Les secteurs B et D présentent également un risque de rebond, ces secteurs de l'outil de coupe ne doivent être utilisés, pour des techniques de travail particulières, que par des personnes dotées d'une formation spécifique et d'une bonne expérience.

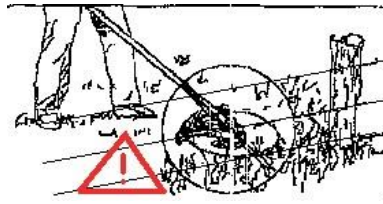
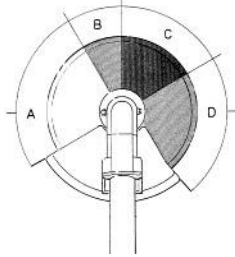

MAINTENANCE

Avant tout travail de maintenance, éteignez le moteur et retirez le fil de bougie. Si l'entretien et la vérification du matériel sont effectués régulièrement, la durée de vie de votre outil en sera grandement augmentée, et son utilisation plus efficace. Conservez la machine en bon état de fonctionnement et utilisez toujours des pièces détachées d'origine.

Une maintenance négligée ou mal effectuée, l'utilisation de pièces de rechange non conformes, et le démontage ou la modification des éléments de sécurité peuvent entraîner des risques supplémentaires. N'essayez jamais de réparer ou d'entretenir cet appareil si vous n'êtes pas qualifié pour le faire. En cas de doute, contactez le service après-vente.

FILTRE À AIR : la poussière accumulée par le filtre à air réduira l'efficacité du moteur, augmentera la consommation de carburant et laissera passer les particules abrasives dans le moteur. Un nettoyage régulier du filtre à air vous garantira une meilleure longévité du moteur. Pour nettoyer le filtre à air, n'utilisez pas d'essence ou de solvant mais des produits adaptés : de l'eau et du savon, ou de l'air comprimé.

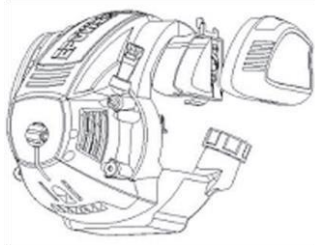

AJUSTEMENT DU CARBURATEUR : N'ajustez pas le carburateur vous même. Si vous avez des problèmes avec le carburateur, prenez contact avec le SAV car un ajustement inexact peut causer des dommages ou diminuer fortement les performances du moteur.

ENTRETIEN DE LA BOUGIE D'ALLUMAGE

1) Une fois le moteur refroidi, enlevez la bougie d'allumage à l'aide d'une clé à bougie.

- 2) Nettoyez la bougie avec une brosse métallique.
- 3) Ajustez l'écartement de l'électrode entre 0.6 et 0.7 mm, en utilisant une cale d'épaisseur. Si la bougie est endommagée, remplacez-la.

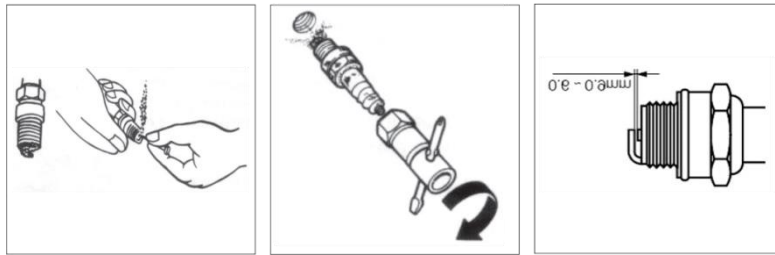

- 4) Installez la bougie d'allumage soigneusement à la main, afin d'éviter d'endommager le filetage.
- 5) Une fois la bougie montée, serrez-la avec une clé à bougie pour resserrer la rondelle.

REGLAGE DU REGIME MOTEUR

La vis de ralenti permet de régler la vitesse de rotation du moteur lorsque la gâchette d'accélérateur est relâchée. En tournant à droite (dans le sens des aiguilles d'une montre), la vitesse de rotation augmente, et à gauche (dans le sens contraire des aiguilles d'une montre) la vitesse de rotation diminue. Dans le cas où le dispositif de coupe continue à tourner ou si le moteur s'arrête à bas régime, régler le moteur.

1) Vis de ralenti du moteur

2) Rapide

3) Lente



FILTRE À CARBURANT : le réservoir de carburant est équipé d'un filtre à carburant. Le filtre est situé à l'extrémité libre de la pipe de carburant. Nettoyer périodiquement ce filtre avec de l'essence car s'il est obstrué, cela occasionnera des difficultés de fonctionnement du moteur.

CARTER D'ENGRENAGES

Rajoutez de la graisse dans le renvoi d'angle et les carter d'engrenages des dispositifs de coupe, toutes les 50 heures d'utilisation.

1. Utilisez une pompe à graisse.

TABLEAU DE PÉRIODICITÉ DE MAINTENANCE

	Composant de la machine	Procédure	Avant utilisation	Toutes les 25 heures	Toutes les 50 heures	Toutes les 100 heures	Observation
Moteur	Fuites, débordements de carburant	Nettoyer / Solutionner	√				Contacteur le SAV si nécessaire
	Réservoir de carburant, filtre à air, filtre à carburant	Vérifier ou nettoyer	√	√			Faire remplacer par le SAV si nécessaire
	Vis d'ajustement du régime moteur	Ajuster la vitesse de ralenti	√				Faire remplacer le carburateur par le SAV si nécessaire
	Bougie d'allumage	Nettoyer et ajuster l'écartement des électrodes			√		Ecartement : 0.6 - 0.7 mm Remplacer la bougie si nécessaire
	Fentes d'aération, ailettes d'aération du cylindre	Nettoyer		√			
	Silencieux, anti-parasite, échappement	Nettoyer				√	
	Gâchette d'accélération, interrupteur Marche/Arrêt, embrayage	Vérifier le bon fonctionnement	√				
Dispositif de coupe	Dispositif de coupe	Remplacer si dispositif endommagé	√				
	Renvoi d'angle, carter d'engrenages	Graisser			√		
	Vis/écrous/boulons	Resserrer ou remplacer	√			√	Ne concerne pas les vis d'ajustement
	Carter de protection du dispositif de coupe	S'assurer de la bonne fixation	√				

ANALYSE

Cas n°1 : le moteur ne démarre pas

Vérifier : Réservoir de carburant

Mauvais carburant

Vider le réservoir et utiliser le bon type de carburant

Vérifier : Filtre à carburant

Filtre à carburant obstrué

Nettoyer

Vérifier : Vis d'ajustement du carburateur

Mauvais ajustement du carburateur

Ajuster la vitesse de ralenti du moteur

Vérifier : Bougie d'allumage
- Bougie défectueuse / humide
- Ecartement des électrodes incorrect
- Moteur noyé
- Nettoyer / sécher la bougie
- Ajuster l'écartement avec un calibre d'épaisseur

Vérifier : Anti-parasite de bougie
Anti-parasite mal connecté
Reconnecter l'anti-parasite

Cas n°2 : le moteur démarre mais s'éteint aussitôt / a des difficultés à redémarrer

Vérifier : Réservoir de carburant
Mauvais carburant ou carburant usagé
Vider le réservoir et utiliser le bon type de carburant

Vérifier : Vis d'ajustement du carburateur
Mauvais ajustement du carburateur
Ajuster la vitesse de ralenti du moteur

Vérifier : Silencieux, cylindre (échappement)
Accumulation de carbone
Contacter le SAV

Vérifier : Filtre à air
Filtre à air encrassé
Laver et sécher le filtre

Vérifier : Ailettes du cylindre, carter de ventilation
Ailettes obstruées par la poussière
Nettoyer

CARACTERISTIQUES TECHNIQUES :

RURIS	280C	330C	'430C	520C
Moteur	KHUMMA	KHUMMA	KHUMMA	KHUMMA
Type	2 temps	2 temps	2 temps	2 temps
Puissance	1 HP	1,2HP	1,7HP	2HP
Cylindrée	26 cc	31cc	43CC	52cc
Allumage	Electronique	Electronique	Electronique	Electronique
Démarrage	Manuel	Manuel	Manuel	Manuel
Mélange	mix 3%	mix 3%	mix 3%	mix 3%
Volume ess	550ml	700ml	900ml	900ml
consommation	0.9 l/h	0,9	1	1,1
Harnais	Double	Double	Double	Double
Poignées	Ergonomique	Ergonomique		Ergonomique
		Ergonomique		

Largeur travail	200-254 mm	200-254 mm	200-254 mm	200-254 mm
Arbre	28mm	28mm	28mm	28mm
Arbre	paliers	paliers	paliers	paliers
Blade	3D	3D ;4D ;40D	3D ;4D ;40D	3D ;4D ;80D
Poids	7 kg	87,1	7,5	7,5
Garantie	2 ans	2 ans	2 ans	2 ans

DECLARAȚII DE CONFORMITATE

DECLARATION DE CONFORMITE CE



Fabricant : **SC RURIS IMPEX SRL**

10 Calea Severinului, Craiova, Dolj, Roumanie

Tél. 0351 464 632, Télécopie 0351 464 633, www.ruris.ro, office@ruris.ro

Représentant autorisé : ing. Stroe Marius Catalin – Directeur Général

Personne autorisée pour le dossier technique : ing. Florea Nicolae – Directeur Conception Production

Description de l'équipement : **DEBROUSSAILLEUSE pour épaule à couteau** - elle réalise des opérations de fauchage, la débroussailleuse étant la composante énergétique de base et le dispositif de coupe avec couteau représentant l'équipement de travail effectif

Produits : **Ruris**

Type : **280C, 330C, 430C, 520C**

Moteur : **à essence**

Démarrage : **manuelle**

Puissance : **1– 2 CP**

Diamètre de coupe : **250 mm**

Couteau : **à 3 – 80 dents**

Optionnel : **coupe à fil, auto-coupe**

Nous, SC RURIS IMPEX SRL Craiova, fabricant et distributeur, **en conformité avec la D.G. 1029/2008** – relative aux conditions d'introduction sur le marché des équipements, la Directive 2006/42/EC – équipements ; exigences de sécurité, le Standard EN12733 – Equipements agricoles et forestiers. Sécurité, D.G. 1756/2006 – relative à la limitation des émissions de bruit dans l'environnement, D.G. 332/2007 – l'établissement des mesures de limitation des émissions gazeuses et des particules polluantes résultées des moteurs, nous avons réalisé l'attestation de la conformité du produit avec les standards spécifiées et nous déclarons si qu'il est conforme aux principales exigences de sûreté et de sécurité, il ne met pas en danger la vie, la santé, la sécurité du travail et il n'a pas d'impact négatif sur l'environnement.

Le soussigné Stroe Catalin, représentant du fabricant, je déclare sur l'honneur que le produit est en conformité avec les standards et normatifs suivants :

- SR EN ISO 12100:2011** – Sécurité des équipements. Concepts de base, principes généraux de conception. Terminologie de base, méthodologie. Principes techniques
- SR EN ISO 4254-1:2010/AC:2011** – Equipements agricoles. Sécurité. Exigences générales
- SR EN 1050:2000** - Sécurité des équipements. Principes d'appréciation du risque
- SR EN ISO 22868:2011** – Equipements forestiers et équipements pour jardiner. Code d'essai acoustique pour les équipements portables, soutenus avec les mains, équipés de moteur à combustion interne. Méthode d'expertise
- SR EN ISO 11806-1:2012** – Equipements agricoles et forestiers. Exigences de sécurité et essais des dispositifs portables pour nettoyer les buissons et couper l'herbe, actionnés par un moteur à combustion interne. Partie 1 : Equipements équipés d'un moteur à combustion interne intégré
- SR EN ISO 3744:2011** - Acoustique. Détermination des niveaux de puissance acoustique émis par les sources de bruit utilisant la pression acoustique
- SR EN ISO 5674:2009** – Tracteurs et équipements agricoles et forestiers. Protecteurs pour arbres à cardan de transmission de la prise de puissance
- SR EN 14930+A1:2009** – Machines agricoles et forestières pour jardiner. Machines soutenus avec les mains et ayant un conducteur pédestre. Détermination du risque de contact avec les surfaces chaudes
- Directive 2000/14/EC** – Emissions de bruit dans l'environnement extérieur
- Directive 2006/42/EC** – relative aux équipements.

Autres standards ou spécifications utilisées :

- SR EN ISO 9001** – Système de Management de la Qualité
- SR EN ISO 14001** – Système de Management de l'Environnement
- OHSAS18001** – Système de Management de la Santé et de la Sécurité des Professions

MARQUAGE ET ETIQUETAGE DES MOTEURS

Les moteurs à essence avec combustion par étincelle réceptionnés et utilisés et les équipements de SC RURIS, conformément à la décision DG 332/2007 sont marqués de :

- Marque et nom du fabricant : Z.T.M. CO., LTD
- Type Khumma
- Puissance nette : 1 – 2 CP
- Numéro d'identification du moteur – numéro unique :

model 280C: e11*97/68SA*2010/26*1518*00

model 330C: e11*97/68SA*2011/88*1768*00

model 430C: e11*97/68SA*2011/88*1769*00

model 520C: e11*97/68SA*2011/88*1770*00

Note : la documentation technique est détenue par le fabricant.

Précision : La présente déclaration est conforme à l'original.

Délai de validité : 5 ans de la validation.

Lieu et date de délivrance : Craiova, le 21.12.2018

Année d'application du marquage CE : 2018.

N° d'enreg. : 945/21.12.2018

Personne autorisée et signature :

Stroe Marius Catalin

Directeur Général de

SC Ruris Impex SRL



DECLARATION DE CONFORMITE **EC**

Fabricant : **SC RURIS IMPEX SRL**

10 Calea Severinului, Craiova, Dolj, Roumanie

Tél. 0351 464 632, Télécopie 0351 464 633, www.ruris.ro, office@ruris.ro

Représentant autorisé : ing. Stroe Marius Catalin – Directeur Général

Personne autorisée pour le dossier technique : ing. Florea Nicolae – Directeur Conception Production

Description de l'équipement : **DEBROUSSAILLEUSE pour épaule à couteau** elle réalise des opérations de fauchage, la débroussailleuse étant la composante énergétique de base et le dispositif de coupe avec couteau représentant l'équipement de travail effectif

Produits : **Ruris**

Type : **280C, 330C, 430C, 520C**

Moteur : **à essence** Démarrage : **manuelle**

Puissance : **1– 2 CP** Diamètre de coupe : **250 mm**

Niveau de puissance acoustique (ralenti) : 117 dB

Niveau de puissance acoustique (Nmax) : 117 dB

Niveau de puissance acoustique (bruit) est en conformité avec les dispositions de la Directive 2000/14/CEE si SR EN ISO 22868:2011.

Nous, SC RURIS IMPEX SRL Craiova, fabricant et distributeur, **en conformité avec la D.G. 1756/2006** – relative à la limitation des émissions de bruit dans l'environnement produit par les équipements destinés à l'utilisation à l'extérieur des bâtiments, ainsi que la **D.G. 1029/2008** – relative aux conditions d'introduction sur le marché des équipements, nous avons réalisé l'attestation de la conformité du produit avec les standards spécifiés et nous déclarons qu'il est conforme aux principales exigences.

Le soussigné Stroe Catalin, représentant du fabricant, je déclare sur l'honneur que le produit est en conformité avec les standards et directives européens suivants :

-Directive 2000/14/EC – Emissions de bruit dans l'environnement extérieur

-SR EN ISO 22868:2011 – Equipement forestiers et équipements pour jardiner. Code d'essai acoustique pour équipements, équipés de moteur à combustion interne. Méthode et expertise

-SR EN ISO 11806-1:2012 – Equipements agricoles et forestiers. Exigences de sécurité et essais des dispositifs portables pour nettoyer les buissons et couper l'herbe, actionnés par un moteur à combustion interne.

-SR EN ISO 3744:2011 - Acoustique. Détermination des niveaux de puissance acoustique émis par les sources de bruit utilisant la pression acoustique :

-SR EN ISO 9001 – Système de Management de la Qualité

-SR EN ISO 14001 – Système de Management de l'Environnement

-OHSAS18001 – Système de Management de la Santé et de la Sécurité des Professions.

Note : La documentation technique est détenue par le fabricant.

Année d'application du marquage CE : 2018.

Précisions : La présente déclaration est conforme à l'original.

Durée de validité : 5ans de la validation.

Lieu et date de délivrance : Craiova, le 21.12.2018

N° d'enreg. : 946/21.12.2018

Personne autorisée et signature: Ing. Stroe Marius Catalin

Directeur Général de

SC RURIS IMPEX SRL



280C/330C/430C/520C
HORDOZHATÓ MOTOROS KASZA

Tartalom

Bevezető	1
Fontos teendők üzembe helyezés előtt és üzemeltetés közben	2
Munkavédelem	4
A Ruris hordozható motoros kasza összetétele	5
Műszaki adatok	6
280c/330c /430c/520c motoros kasza összeszerelése	7
Üzembe helyezés	9
Mit ellenőrizzünk, ha a Ruris hordozható motoros kasza nem válaszol a parancsokra	11
A motoros kasza használata	11
Késtípusok	15
Bejáratás utáni karbantartás	15
Karbantartási táblázat	16
Szállítás	16
Csomagolás	17
Tárolás	17
Figyelmeztetések	17
Megfelelőségi nyilatkozat	19

Bevezető

- Köszönjük, hogy a RURIS terméket választott, szívesen látjuk a vásárlói csoportunkban.
- Meggyőződésünk, hogy meg lesz elégedve termékünkkel a könnyű kezelhetősége és kiváló teljesítménye révén.
- A sok éves tapasztalatunk és a magas minőségű anyagok használata hatékony termékek előállítását biztosítja, amelyek messzemenően kielégítik elvárásait, abban az esetben, ha betartja az általunk előírt használati és karbantartási javaslatokat.
- Jelen használati kézikönyv tudomására hozza azokat a szükséges információkat, amelyek szükségesek a termék használatához, bemutatja a termék felépítését, műszaki adatait és karbantartási módját.

A Ruris márkájú hordozható motoros kaszákat Romániában tervezik és olyanra gyártják, hogy megfeleljen minden típusú fűnek és cserjének, amelyek az ország területén megtalálhatóak.

Ugyanakkor kifejlesztettük a kétkézes fogantyúk vezérlőrendszerét, lehetővé téve a könnyű üzemeltetést a különböző alpesi területeken, tekintve a lejtési dőlésszögeket.

A Ruris márkájú hordozható motoros kaszák könnyen kezelhetőek, könnyen karbantarthatóak, úgy, hogy egy ellenőrzött használatot biztosítsanak.

A vágó korongok dupla élűek, hogy egy jó kaszálást biztosítsanak, szünet és újra élezés nélkül is

Köszönjük, hogy a minőséget választotta és a Ruris termékskáláról tette!

Információk és ügyfélszolgálat:

Telefon: **0351 820 105**

E-mail: info@ruris.ro

1.0 Általános ellenőrzés az üzembe helyezés előtt

Győződjön meg arról, hogy:

1. A vérszeleállító kar áramköre megfelelően van felszerelve.
2. Az üzemanyag megfelelő arányban van keverve: 25 ml olaj/1 liter benzin
3. Az olaj Ruris márkájú: Ruris 2 TT Max vagy ennél magasabb osztályú API: TC
4. A bejáratás könnyű terheléssel történjen, vagy három tartály üzemanyaggal üresjáratban. 10 -15 percenként pedig maximum fordulatszámom működtessük 10 -15 másodpercig, ezzel kitarakítva az el nem égetett olajat.
5. A redukáló fejet grafitzsírral töltjük meg, a jelzett szintet az adagolási területen lévő csavar tetején lévő zsír adja meg, az alábbi ábrán látható módon, (1. ábrán) ennek kapacitása nagyjából 20g.

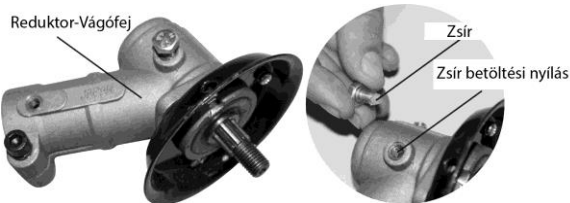

1. ábra

6. A tengelykapcsoló, a szétkapcsoló kapcsolók működnek és reagálnak a parancsokra az indítózsín óvatos húzásával.
7. A vágó vagy önvágó felszerelése a következőknek megfelelően történik:

1.4.2 A vágó és önvágó szerelése és szétszerelése.

Figyelem! A vágókorong behelyezésekor használjon blokkoló imbuszkulcsot és csavarja le a rögzítő anyát az óramutató járásával megegyező irányba. A vágólemez felszerelése után győződjön meg róla, hogy a csavaranya szoros és a vágólap megfelelően rögzített, valamint deformálódásoktól vagy repedésektől mentes a felületén

HUN

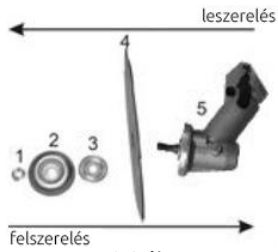

1.1 ábra

8. A reduktor fej működtetéséhez húzza be a gázkart teljesen
9. Ellenőrizze, hogy a vágólemez védője megfelelően fel van e szerelve a motoros kaszára.
10. Tankoljon kavart üzemanyagot a Ruris motoros kaszákba.

HUN

1.1 Munkavédelem

Figyelmeztetések:



CE Európai normák



Veszély!



Olvassa el a használati utasítást!



Használjon fülvédőt!



Ne használja a motoros kaszát, ha 15 méteren belül más személy tartózkodik



Használjon védőkesztyűt



Használjon csizmát vagy munkavédelmi bakancsot.



Más, a közelben tartózkodó személyekre sérülésveszély!

HUN

A Ruris 280c/330c /430c/520 motoros kasza összetevői:

1. Levegősűrítő fedele
2. Kormányoszár
3. Kormányoszár állító bilincs
4. Váltó tengely
5. Védőeszköz
6. Csökkentő fej
7. Fűnyíró tárcsa
8. Gyorsító kar
9. Be/ki kapcsoló
10. Elektromos vezetékek
11. Motor
12. Kipufogó dob
13. Indító
14. Hámszerkezet



2. ábra

1.3 Műszaki adatok

Termék	Motoros kasza 280 C	Motoros kasza 330 C	Motoros kasza 430 C	Motoros kasza 520C
A motor gyártója	Khumma	Khumma	Khumma	Khumma
A motor származási helye	Japán	Japán	Japán	Japán
Nettó teljesítmény (LE)	1	1,2	1,7	2
Hengerűrtartalom (cm ³)	26	31	43	52
A motor működési üteme	2	2	2	2
Gyújtótekerecs indítás	elektromos kézi	elektromos kézi	elektromos kézi	elektromos kézi
Üzemanyag keverék	25 ml olaj/l ólommentes benzin	25 ml olaj/l ólommentes benzin	25 ml olaj/l ólommentes benzin	25 ml olaj/l ólommentes benzin
Üzemanyag tartály kapacitása (ml)	550	700	900	900
Üzemanyag fogyasztás (l/h)	0,9	0,9	1	1.1
Vezérlés gyártója	Ruris	Ruris	Ruris	Ruris
Dupla egyensúly	dupla	dupla	dupla	dupla
A futómű vezetője a sorozati felszerelésétől függően	Alumínium/ rozsdamentes acél	Alumínium/ rozsdamentes acél	Alumínium/ rozsdamentes acél	Alumínium/ rozsdamentes acél
Vágási átmérő (mm)	200-254	200-254	200-254	200-254
Átlag vágási sugár (mm)	2100	2100	2100	2100
Alapfelszerelés	- damilos fej - 3 fogú vágókés	- damilos fej - 3 fogú vágókés	- damilos fej - 3 fogú vágókés	- damilos fej - 3 fogú vágókés
Meghajtó tengely	merev	merev	merev	merev
Súly	7	7,1	7,5	7,5
Termék garancia (hónap)	24	24	24	24

HUN

Figyelmeztetés!

A RURIS motoros kaszák kavart üzemanyag nélkül érkeznek! Az üzembe helyezés előtt ellenőrizze, hogy minden a leírás alapján történik!

1.4 A Ruris 280c/330c /430c/520c motoros kasza összeszerelése

A szerelés és üzembe helyezés előtt meg kell győződni arról, hogy a Ruris motoros kasza helyesen, a 2. pontban leírt összeszerelési terv szerint van összeszerelve, tartsuk be a jelen útmutató előírásait. Csak ezek után térhetünk át a tulajdonképpeni üzembe helyezésre.

Összeszerelés

1.4.1. Fogantyúk felszerelése

Szerelje fel a tartó bilincseket és rögzítse a szarvakat a csavarok meghúzásával a szerelési útmutatónak megfelelően (2. lépés).

1.4.2. A vágó és az önvágó felszerelése és leszerelése

Hogy helyesen járjon el, a következő szerszámokra van szüksége: rögzítő túske és a fogantyús kulcs, amik a motoros kasza alapfelszerelésében vannak.

A fel-leszerelés sorrendjét a 3. ábra mutatja be.

- Helyezze a 8, 40 vagy 80 fogú tárcsát a Ruris jelzéssel a fej felé. A 3 és 4 fogú vágótárcsa bármelyik oldalra felszerelhető a dupla élezésnek köszönhetően.

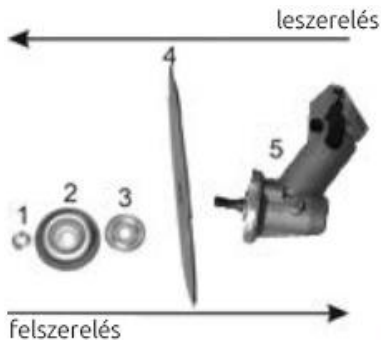

3. ábra

- Ellenőrizze, hogy az egész együttes helyesen legyen összeszerelve és a körkés legyen erősen megszorítva, tengelyirányú vagy átlós játék nélkül.

HUN

Az önvágó felszerelésénél, a 3. ábrán mutatott 1. 2. 3. és 4. alkatrészeket nem használjuk. Csak a távolságtartó alátétet használjuk, és a fejet felcsavarjuk az óramutató járásával ellentétes irányba, kézzel, használva a rögzítő tüskét, az összeszerelési útmutató 4. lépése szerint.

Abban az esetben, ha ez a művelet nem sikerül, rögtön fel kell keresni a legközelebbi Ruris szervízt, a hiba mielőbbi elhárítása érdekében.

1.4.3 A vágófej védőburkolatának felszerelése

Szerelje fel a vágófej védőburkolatát a 3. lépésnek megfelelően a felszerelési útmutatóból.

Figyelem! Ne használja a RURIS motoros kaszát a védőszerkezet nélkül!

A vágótárcsa felszereléséhez győződjön meg róla, hogy a terheléskorlátozó la van véve a védőszerkezetről(a szerelési útmutató 6. lépése).

1.4.4 A vállheveder felszerelése

A vállhevedert tegye a vállára majd biztosítsa, a 4. ábra szerint.

A vállheveder könnyen rögzíthető a használó testére, a gyors rögzítő rendszernek köszönhetően, anélkül, hogy a használó időt veszítene vagy kényelmetlenül érezné magát a munka közben.

A gyors igazítás után a használó rögtön megkezdheti a munkát.



4. ábra

Hogy a motoros kaszát helyesen helyezze el a hevederben, meg kell bizonyosodjon arról, hogy ez egyensúlyban van és nem éri a talajt.

A motoros kasza kiegyensúlyozásához, a heveder és a használó magassága szerint, a következő műveleteket kell végrehajtani:

- bizonyosodjon meg, hogy a rögzítő szíj egy tenyérnyivel a használó csípője alatt van;
- a motoros kaszát helyezze be a hevederbiztosító gyűrűjébe és hagyja szabadon;

HUN

- ha a motoros kasza nincs egyensúlyban és a körkés eléri a talajt, vagy felemelkedik és a motor irányába dől, a vázon található rögzítő rendszert újra állítja vagy a vágófej, vagy a motor irányába, addig, amíg megtalálja a helyes pozíciót.

Ebben az esetben az üzemeltetés könnyű lesz, a motoros kaszát nem kell kézből tartani.

2.0 Üzembe helyezés

A RURIS motoros kasza üzembe helyezése előtt bizonyosodjon meg, hogy a következő feltételek biztosítva vannak:

- a motoros kasza 5 méteres körzetében nincsenek személyek vagy tárgyak, akik ezzel kapcsolatba léphetnének;
- a motoros kasza vízszintes helyzetben van a talajon;
- a kábelek helyesen vannak felszerelve;
- a szarvak helyesen vannak felszerelve és rögzítve;
- a vágófejben van elegendő grafitos zsír;
- az üzemanyag keverék, Ruris 2t Max, vagy egy API osztályzatú olaj: TC vagy ennél kiválóbb olaj és benzin keveréke helyes arányban van, vagyis 25 ml olaj/1 liter üzemanyag (ólommentes benzin);
- az összekeverést egy külön erre acélra használt edényben végezze és 2 percig kavargatja. A keverék **nem** lehet régebbi 2 hetesnél;
- a motor üzemanyag tartályában van minimum 200 ml keverék;
- a gázkar maximumra van húzva és rögzítve van ebben a helyzetben;
- az indító/állító kapcsoló "START" helyzetben van;
- a körkés fel van szerelve és rögzítve van helyesen, a biztonsági csavaranya meg van szorítva;
- a védőburkolat fel van szerelve helyesen;
- a motoros kasza minden csavarja erősen meg van szorítva.

HUN

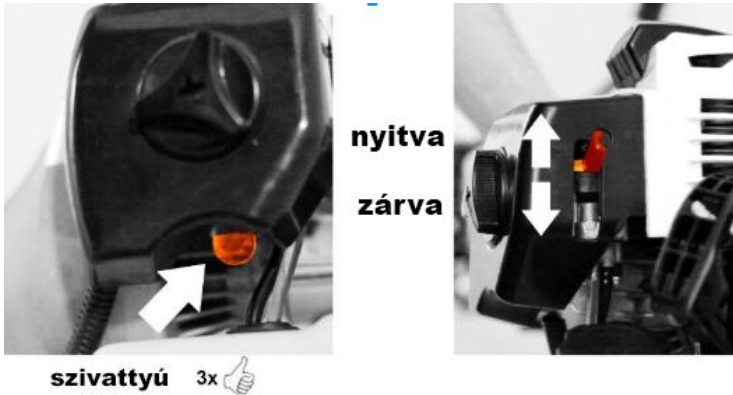

6. ábra

2.1 A motor indítása

- A motoros kaszát helyezze vízszintesen a talajra
- Szívassa meg a karburátort benzinnel az üzemanyag-szivattyú 3 egymás utáni nyomogatásával
- A gázkar és a kapcsoló helyzete indításra van helyezve
- A fojtószelepkar zárt helyzetben van, amint a 6. ábra mutatja
- Húzza meg maximálisan a gázkart, majd rögzítse a kapcsolót a "START" helyzetben.

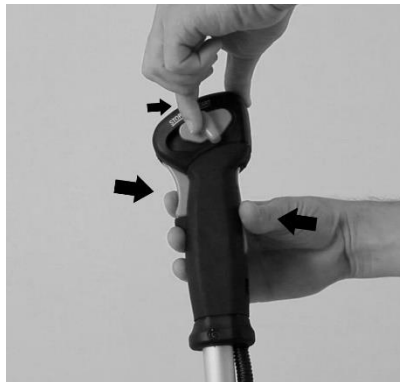

7. ábra

- Engedje ki a gázkart
- Bal kézzel tartsa erősen a motoros kaszát és jobb kézzel húzza meg az indítókötelet.

HUN

- Az indítókötél húzását két lépésben kell végrehajtani. Az első lépést úgy kell megtenni, hogy az indítógombot kissé húzzuk addig, amíg a kötél előfeszítve van és a tekercsről kb. 150 mm lecsavarodott. A második lépés az erős és hosszú megszakítás nélküli húzás lesz (húzza a kötelet vállmagasságig).
- A húzás addig történik, amíg meg nem hallja az első indítási tünetet. Az első indítási tünet után állítsa le a gázolást az indítókötélen, és fordítsa el a sokk gombot nyitott állásba (6. ábra)
- Ebben a pillanatban húzza meg az indítókötelet ugyanúgy, mint korábban kifejtettük, amíg a motor teljes sebességgel el nem indul.
- Ahhoz, hogy a motor üresjáratban működjön, a behúzott gázkart engedje el.

FIGYELEM! Ne erőltesse a húzásnál az indítókötelet, mert kockáztatja az egész indítószerszemet megsérülését.

A húzás mindig a kötél előfeszítésével történik.

2.2 A motor leállítása

A motoros kasza motorjának leállítása következők szerint történik:

- Engedje el a gázkart és hagyja a motort alapjáraton kb. 1 percig.
- A kapcsolót állítsa, "STOP" helyzetbe.

3.0 Szükséges ellenőrzések, ha a RURIS motoros kasza nem válaszol az irányításra:

Amikor a motor nem indul:

1. Ellenőrizze, hogy az indító/állító kapcsoló "I" helyzetben van-e.
2. Ellenőrizze, hogy van-e elég üzemanyag.
3. Ellenőrizze, hogy a karburátorban van-e benzin.
4. Ellenőrizze, hogy a gyertya ad-e le szikrát.
5. Ellenőrizze, hogy az üzemanyag keverék nem régebbi-e, mint 2 hét, ugyanis idővel veszíthet minőségéből.

FIGYELMEZTETÉS: Abban az esetben, ha a Ruris motoros kasza nem válaszol a parancsokra, vagy nem megfelelően működik, azonnal egy Ruris márkaszervizhez kell fordulni.

4.0 A motoros kasza üzemeltetése

A Ruris motoros kaszák olyan termékek, amelyek megengedik a nyírési mód könnyű kiválasztását, anélkül, hogy fölösleges beállítási vagy karbantartási műveleteket kellene elvégezni. A Ruris motoros kasza egy közös testet képez a használójával és maximális üzemeltetési kényelmet nyújt annak.

HUN

Ahhoz, hogy optimális körülmények között dolgozhasson, előbb kell ellenőrizni, hogy a kaszálandó területen vannak-e különböző tárgyak, facsutakok, kövek, drótok, hangyabolyok, stb. olyan tárgyak, amelyek kapcsolatba kerülhetnek a vágó tárcsával.

Abban az esetben, ha ilyen tárgyakat talál, próbálja meg ezeket eltávolítani. Ugyanakkor a kiemelkedéseket vagy azokat az elemeket, amelyeket nem tudta eltávolítani jelölje meg valamiképp, hogy munka közben kikerülhesse őket, ezáltal biztosítva biztonságunkat.

Figyelem! Hogy a motoros kaszát biztonságosan üzemeltethesse, olvassa el a kézikönyvet és tartsa be a motoros kasza különböző részein található jelöléseket.

Tilos a motoros kaszát heveder nélkül használni.

Bizonyosodjon meg, hogy a motoros kasza 15 méteres körzetében nincsenek személyek vagy állatok, akiket megsebesíthet, ugyanis maximum fordulatszámra a vágótárcsa kavicsot vagy más tárgyat kidobhat a talajról.

Miután a motoros kaszát megindította és biztonságosan felszerelte a hevedert, nekiláthat a munkának. A biztonsága érdekében kerülje a vágótárcsa érintkezését kavicsos vagy kemény tárgyakkal.

A vágófej meghajtását a gázkar maximumra való húzásával érheti el, ne gázoljon ingadozásokkal, mert ezek az átvitelben sokkokat okoznak és ez idő előtti kopásokhoz vezet.

Helyes használatához több kaszási módot használhat:

1. Spirálban vagy 9-esben való kaszálás
 - Kezden el kaszálni a felület egy külső pontján, ugyanakkor válassza ki a kaszási módot, kaszálni jobbra vagy balra. Javallott, hogy ne kaszálnon mindkét irányban, mert visszatéréskor letaposhatja a már lekaszált fűvet. 8. ábra



8. ábra

HUN

2. Egyenes irányba való kaszálás
 - Mielőtt neki fog kaszálni, válasszon ki egy vonatkozási pontot, ami irányába elkezd kaszálni. A kaszálást végezheti jobbra-balra, a kaszálási szokásától függően.



9. ábra

3. Kaszálás lejtős helyen
 - Kerülje a lejtőre vagy emelkedőre való kaszálást. Biztonságos kaszálás érdekében, a munkát végezze merőlegesen a lejtő tengelyére, mindig támaszkodjon a magasabban lévő lábára, a 10. ábrának megfelelően.



10. ábra

Bozótvágásra ajánlott módszer (11. ábra)

- A bozótvágást mindig egy jól megválasztott körkéssel kell végezni, a bozótban található cserjék függvényében.

HUN

- Biztonságos munka érdekében a munkát mindig a bozót szélén kezdje el, és soha a belsejében, hogy az esetleges baleseteket megelőzze.



11. ábra

5. Önvágóval ajánlott kaszálási módszerek:
- Az önvágó fej használatánál jól válassza meg a damilt, megfelelően a kaszálendő felületnek.
 - A damil, ami a vágófej szerkezetben van, finomra aprítja a fűvet.
 - A damilos fejet sikeresen használhatja szegélyek vagy más akadályok körüli kaszálásra és fák körüli kaszálásra.



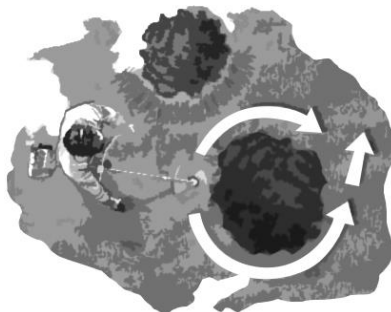

A damil cserélése egyszerű, csak könnyen oda kell nyomni, vagy könnyen oda kell ütni a fejet a talajhoz. (12. ábra)



12. ábra

A damil cserélési műveletkor a motor legyen maximális fordulaton.

5.0 Késtípusok

	Damilos vágófej	Vágófej 2 damil szállal, amelyek hosszúsága automatikusan állítódik a védőburkolaton található kés segítségével. Általában kaszálásra, szegélyek és más akadályok körüli fűnyírásra használjuk.
	3 fogú kés	Kemény acélból gyártott, általában nagy területen, kemény, száraz fű vágására használjuk.
	4 fogú kés	Acélból gyártott, általában kemény fű és száraz gyomnövények eltávolítására használjuk.
	8 fogú kés	Acélból gyártott, cserjék, bokrok, vékony törzsek vágására használjuk.
	80 fogú kés	Acélból gyártott, cserjék, bokrok, bozótirtásoknál, vékony törzsek vágására használjuk.
<i>*A RURIS motoros kasza csomag tartalmaz egy rend damilos vágófejet és egy 3 fogú kést.</i>		

6.0 Bejárás utáni karbantartás

1. A körkések megfenésére és más beavatkozásokra javasoljuk, hogy látogasson meg egy Ruris szervizt.
2. Az erőátvitel bizonyos részei grafitos zsírban dolgoznak. Ha szükséges töltsen utána az olajat és ellenőrizze a vágófej házat. Minden használat előtt ellenőrizze a vágófej ház olajszintjét.
3. Ha a körkés nem vág megfelelően, ezt meg lehet fenni, vagy végül ki lehet cserélni.
4. Minden használat előtt végezze el a levegőszűrő karbantartását. Leveszi a levegőszűrő fedelét, kiveszi a levegőszűrőt, és megmossa mosószeres meleg vízben. Miután teljesen megszáradt, visszaszereli.

FIGYELEM! Ne használjon kőolajipari terméket a szűrő tisztítására. A megrongálódott levegőszűrőt kötelezően ki kell cserélni, mert a karburátorba vagy a motor égésterébe bejutott szennyeződés, károsodást okozhat.

HUN

5. Bejáratás után csak Ruris 2TT Max márkájú olajat, vagy más API osztályozású: TC vagy magasabb rendű olajat használjon.
6. Bármilyen kérdésben lépjen kapcsolatba a Ruris területi képviselőjével.
7. Ha nem használja a motoros kaszát több mint 2 hétig, ürítse ki a benzintartályt és indítsa meg a motort, hogy a karburátorban lévő benzint is elhasználja. A következő használatnál töltsse fel egy új keverékkel, a jelen kézikönyvben leírtak szerint.

7.0 Karbantartási táblázat

x - felhasználó
y - hivatalos szerviz

A karbantartandó készülék és a művelet megnevezése		A karbantartási művelet végrehajtásának határideje					
Határidő		Bejáratás ideje alatt		Bejáratás után			
Készülék	Művelet	3 óránként	Munka-kezdés előtt	25	50	100	Minimum évente egyszer
Motor	Karburátor állítás				y		
Levegőszűrő	Tisztítás		x				
Gyertya	Tisztítás, Ellenőrzés	x					
	Csere					x	x
Hűtés	Tisztítás		x				
Égési tér	Tisztítás					y	
Karburátor	Tisztítás					y	y
Üzemanyag - keverék	Csere	10 naponta					
Vágófej	Zsír csere vagy pótlás			x			x
Benzinszűrő	Csere	25 óránként					

8.0 Szállítás

Szállításkor, akár rövidtávra, akár hosszú távra szállítja a RURIS motoros kaszát, szerelje le mindig a motoros kaszáról a vágókést, esetleges balesetek megelőzése érdekében.

9.0 Csomagolás

A csomagolás zárt kartondobozokkal történik.

Csomagolás méretei	hosszúság (cm)	szélesség (cm)	magasság (cm)	súly (kg)
280C	184	29	30	7
330C	184	29	30	7,1
430C	184	29	30	7,5
520C	184	29	30	7,5

10.0 Tárolás

- A motoros kaszát száraz, fedett, nedvességtől óvott, ablakkal ellátott és megfelelő szellőzéssel rendelkező helyen kell tárolni.
- Ürítse ki az üzemanyagot a tartályból is és a karburátorból is.
- A fém alkatrészeket kenje be zsírral.
- Ne tárolja a motoros kaszát gyúlékony helyen vagy kijáratok közelében.

11.0 Figyelmeztetések

- Üzemanyaggal vagy zsírral való feltöltéskor állítsa le a motort.
- A mezőn való használatkor iktasson be 15 perces szüneteket az üzemanyaggal való feltöltések alkalmával. Tilos a folytonos használat!
- 18 évnél fiatalabb személyeknek tilos a motoros kasza használata.
- Minden olyan személy, aki nem ismeri és soha nem dolgozott ilyen fűnyíróval, munkakezdés előtt köteles elolvasni a jelen használati utasítást.
- Ha a motoros kaszát felügyelet nélkül hagyja, bizonyosodjon meg róla, hogy beavatatlan személynek ne legyen lehetősége azt megindítani.
- Ha szegély vagy fal mellett dolgozik a fűnyíróval, bizonyosodjon meg, hogy a távolság biztonságos.
- Soha ne dolgozzon a fűnyíróval mezítláb vagy szandálban. Munkavédelmi lábbeliben dolgozzon. Munkakezdés előtt

HUN

ellenőrizze a területet, távolítsuk el a kavicsokat, fadarabokat, fémdarabokat és bármilyen más idegen tárgyat.

- A motor megindítása előtt bizonyosodjon meg, hogy a motoros kasza 15 méteres körzete szabad.
- Töröljön le a fűnyíróról bármilyen üzemanyag kifolyást.
- Az üzemanyaggal való feltöltést mindig leállított motorral, szellős helyen végezze. E művelet közben ne dohányozzon.
- Munkakezdés előtt tanulja meg a motor biztonságos leállítását és a készülék helyes használatát.
- Ne szállítsa vagy tisztítsa a motoros kasza aktív részeit működő motorral.
- Ne dolgozzon 15 foknál nagyobb dőlésszögű lejtőn.
- Nem vállalunk felelősséget semmilyen balesetért, ami a fentiek be nem tartása miatt történik.
- Ha a motoros kaszát 1830 méter tengerszint fölötti magasságban akarja használni, jelentkezzen egy Ruris engedélyezett szervizben a motor átállítása végett. Még ezekkel a beállításokkal is a motor teljesítménye kisebb lesz kb. 3,5 %-kal.

MEGFELELŐSÉGI NYILATKOZATOK

CE MEGFELELŐSÉGI NYILATKOZAT



Gyártó: **SC RURIS IMPEX SRL**

Calea Severinului u. 10 sz., Craiova, Dolj, Románia

Tel. 0351 464 632, Fax 0351 464 633, www.ruris.ro, office@ruris.ro

Törvényes képviselő: ing. Stroe Marius Catalin – Vezérigazgató

Műszaki dokumentáció: ing. Florea Nicolae – Tervezési/termelési igazgató

A gép leírása: **Vál-MOTOROS KASZA**, kaszálási műveletek megvalósításához, az alap energiai összetevő a kaszálógép, a késes vágószerkezet pedig a tulajdonképpeni munkafelszerelés

Termék: **Ruris**

Típus: **280C, 330C, 430C, 520C**

Motor: **benzin**

Indítás: **kézi**

Teljesítmény: **1– 2 LE** Vágási átmérő: **200-254 mm**

Vágókések: **3 – 80 fogú** Választható: **damilos vágás**

Mi, a **RURIS IMPEX SRL** Craiova, mint termelő és árusító, **az 1029/2008 Kormányrendeletnek** megfelelően, ami a gépek árusításának feltételeire vonatkozik, az Európai Közösség 2006/42/EC irányelvének megfelelően, ami a gépek biztonsági feltételeire vonatkozik, EN12733 Standardnak megfelelően, ami a mezőgazdasági és erdőművelési gépekre vonatkozik, a 1756/2006 Kormányrendelet előírásainak megfelelően, ami a környezeti zajszennyezésre vonatkozik, a 332/2007 Kormányrendeletnek megfelelően, ami a motorokból származó szennyező gáz és részecskék kibocsátására vonatkozik, elvégeztük a készülékek engedélyeztetését és hitelesíttetését a megfelelő standardokkal és nyilatkozuk, hogy ezek megfelelnek a fő biztonsági elvárásoknak, nem veszélyeztetik a velük való munka során az életet, az egészségét és nincsenek káros hatással a környezetre.

Alulírott Stroe Catalin, a gyártó képviselője, saját felelősségemre nyilatkozom, hogy a termék megfelel a következő standardoknak és normatíváknak:

-**SR EN ISO 12100:2011** – Gépek biztonsága. Alapfogalmak, általános tervezési elvek.

Alap terminológia, metodológia. Műszaki elvek

-**SR EN ISO 4254-1:2010/AC:2011** – Mezőgazdasági gépek. Biztonság. Általános elvárások

-**SR EN 1050:2000** – Gépek biztonsága. Kockázat felmérési elvek

-**SR EN ISO 22868:2011** – Erdőművelési és kertészeti gépek. Hordozható, kézben tartott, belsőégésű motorral ellátott gépek akusztikai próba kódexe. Felmérési módszerek

HUN

-**SR EN ISO 11806-1:2012** – Mezőgazdasági és erdőkitermelő gépek. Biztonsági és próbálási elvárások hordozható motoros kasza és bozóttisztító, belsőégésű motorral felszerelt gépekkel szemben. 1 Rész: Beépített belsőégésű motorral ellátott gépek

-**SR EN ISO 3744:2011** - Akusztika. Zaj források által kibocsátott zajerő megállapítása zajnyomás felhasználásával

-**SR EN ISO 5674:2009** – Traktorok, mezőgazdasági és erdőkitermelő gépek. Kardántengelyes erőátvitel

-**SR EN 14930+A1:2009** – Mezőgazdasági, erdőkitermelő és kertészeti gépek. Kézben tartott és lábbal vezetett gépek. Forró felületekkel való érintkezési kockázatok megállapítása

-**2000/14/EC Irányelv** – Kültérbe kibocsátott zajok.

-**2006/42/EC Irányelv** – gépek.

Más standardok vagy használt leírások:

-**SR EN ISO 9001** – Minőségi Management Rendszer

-**SR EN ISO 14001** – Környezetvédelmi Management rendszer

-**OHSAS18001** – Foglalkozás közbeni Egészségi és Biztonsági Management Rendszer.

A motorok jelölése és címkézése:

A RURIS felszereléseken használt szikragyújtású benzines motorok, a 332/2007. számú kormányrendelet értelmében, a következő jelölést kapják:

- Márka és a gyártó neve: Z.T.M. CO., LTD

- Típusa: Khumma

- Nettó teljesítmény: 1 – 2 CP

- A szakosodott gyártó által kapott típus-jóváhagyási szám:

modell 280C: e11*97/68SA*2010/26*1518*00

modell 330C: e11*97/68SA*2011/88*1768*00

modell 430C: e11*97/68SA*2011/88*1769*00

modell 520C: e11*97/68SA*2011/88*1770*00

- A motor azonosítószáma - Egyedi szám.

Megjegyzés a műszaki dokumentációt a termelő birtokolja.

Pontosítás: A jelen nyilatkozat azonos az eredetivel.

Érvényességi időszak: a jóváhagyástól számított 5 év.

A kibocsátás helye és ideje: Craiova, 21.12.2018

A CE jelölés alkalmazásának ideje: 2018.

Iktatószám. 945/21.12.2018

Meghatalmazott személy és aláírás:

Stroe Marius Catalin,
Vezérigazgató
SC Ruris Impex SRL



MEGFELŐSÉGI NYILATKOZAT

EC

Gyártó: **SC RURIS IMPEX SRL**

Calea Severinului u. 10 sz., Craiova, Dolj, Románia

Tel. 0351 464 632, Fax 0351 464 633, www.ruris.ro, office@ruris.ro

Törvényes képviselő: ing. Stroe Marius Catalin – Vezérigazgató

Műszaki dokumentáció: ing. Florea Nicolae – Tervezési/termelési igazgató

A gép leírása: **Váli-MOTOROS KASZA**, kaszálási műveletek megvalósításához, az alap energiai összetevő a kaszálógépet, a késes vágószerszemet pedig a tulajdonképpeni munkafelszerelést

Termék: **Ruris**

Típus: **280C, 330C, 430C, 520C**

Motor: **benzin**

Indítás: **kézi**

Teljesítmény: **1– 2 LE** Vágási átmérő: **200-254 mm**

Vágókések: **3 – 80 fogú** Választható: **damosos vágás**

Zajsztint (alapjárat): 88-91 dB

Zajsztint (teljes fordulat): (Nmax): 117 dB

Zajsztint (teljes fordulat) (zaj) hitelesítve az I.N.M.A. Bukarest által és megfelel a 2000/14/CEE si SR EN ISO 22868:2011 irányelvek előírásainak.

Mi, a **RURIS IMPEX SRL** Craiova, mint termelő és árusító, **az 1756/2006. sz. Kormányrendeletnek** megfelelően, ami az épületeken kívül használt felszerelések környezeti zajszenyezésre vonatkozik, valamint **1029/2008. sz. Kormányrendeletnek** megfelelően, ami a gépek árusításának feltételeire vonatkozik, elvégeztük a felszerelés megfelelésének ellenőrzését és engedélyeztetését, és nyilatkozunk, hogy ezek megfelelnek a fő biztonsági elvárásoknak.

Alulírott Stroe Catalin, a gyártó képviselője, saját felelősségemre nyilatkozom, hogy a termék megfelel a következő standardoknak és normatíváknak:

2000/14/EC Irányelv – A külső környezetbe kibocsájtott zajsztint

-SR EN ISO 22868:2011 – Erdőkitermelő és kertészeti gépek. Hordozható, kézben tartott, belsőégésű motorral ellátott gépek akusztikai próba kódexe. Felmérési módszerek

-SR EN ISO 11806-1:2012 – Mezőgazdasági és erdőkitermelő gépek. Biztonsági és próbálási elvárások hordozható motoros kasza és bozótisztító, belsőégésű motorral felszerelt gépekkel szemben. 1 Rész: Beépített belsőégésű motorral ellátott gépek

-SR EN ISO 3744:2011 - Akusztika. Zaj források által kibocsájtott zajerő megállapítása zajnyomás felhasználásával

Más standardok vagy használt leírások:

-SR EN ISO 9001 – Minőségi Management Rendszer

-SR EN ISO 14001 – Környezetvédelmi Management rendszer

-OHSAS18001 – Foglalkozás közbeni Egészségi és Biztonsági Management Rendszer.

HUN

Megjegyzés: a műszaki iratokat a gyártó birtokolja.
Az EC jelölés alkalmazásának éve: 2018.
Pontosítások: Ez a dokumentum megegyezik az eredetivel.
Érvényességi időszak: 5 év a jóváhagyástól számítva.
Kibocsájtás helye és ideje: Craiova, 21.12.2018
Iktatószám: 946/21.12.2018

Meghatalmazott személy és aláírás:

Ing. Stroe Marius Catalin
Vezérigazgató
SC RURIS IMPEX SRL



МОТОРНА КОСА РУРИС 280 ц / 330ц / 430ц / 520ц**САДРЖАЈ**

Увод	1
Основне провере пре пуштања у рад и рад	2
Безбедност рада	4
Састав ручне моторне косе РУРИС	5
Техничке карактеристике	6
Инсталирање моторне косе 280ц / 330ц / 430ц / 520ц	7
Пуштање у рад	9
Неопходне провере у слућају да моторна коса Рурис не одговара на наређења	11
Искоришћавање моторне коса	11
Врсте ножева	15
Одржавање после брушења	15
Таблица одржавања	16
Покретање	16
Паковање	17
Складиштење	17
Упозорење	17
Изјаве о усаглашености	19

Увод

- Хвала вам што сте изабрали РУРИС производе и добро дошли у нашу групу потрошача.
- Уверени смо да ћете бити задовољни нашим производом због његових перформанси и једноставносног коришћења.
- Наше искуство у овој области и коришћење висококвалитетних материјала довело је до стварања ефикасних производа који задовољавају ваше захтјеве већ дуги низ година, под условом да пратите препоруке за кориштење и одржавање.
- Ово упутство ће вам омогућити да знате како да радите са овим производом, његовом конструкцијом, његовим техничким карактеристикама и начином одржавања.

Ручне косе Рурис су дизајниране у Румунији и специјално произведене за експлоатацију и све врсте траве и жбуња који се налазе на површини Румуније.

Истовремено, развили смо систем управљања двоструким управљачом у зависности о начина на којим врши оператор кошење и угао нагиба у различитим алпским областима.

Моторне и ручне косе Рурис су једноставне за коришћење и лако се одржавају, тако да уживате у асистираним раду током њихове употребе.

Плоче за сечење су опремљене са двоструким оштрице како би се осигурало правилно кошење, без прекида за поновно брушење.

Хвала вам што сте одабрали квалитет и производе бренда РУРИС!

Информације и корисничка подршка:

Телефон: **0351 820 105**

Е-маил: **info@ruris.ro**

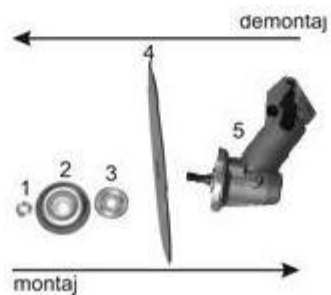

1

Cap reductor –вратило преносника

Vaselina-васелина

Orificiu de alimentare cu vaselina-отвор за снабдевање са васелином

Montaj-уградња

Demontaj-расклапање

1.0 Основне провере пре пуштања у рад и рад

Уверите се да:

1.Полуга квачила за хитно заустављање је правилно постављена.

2. Мешавина горива поштује назначени однос уља и бензина: 25 мл уља / 1 литар бензина
 3. Уље које се користи је Рурис: Рурис 2 ТТ Макс или АПИ класификационо уље: ТЦ или супериоран
 4. Брушење мора бити обављено у стању мировања, а не за време рада. Три резервоара у празном ходу без оптерећења. На интервалима од 10-15 мин убрзава се 10 до 15 секунди, да би се вршило испуштање несагорелих уља
 5. Вратило преносника је испуњен графитном васелином, подмазати означени ниво који се налази на врх вијка из предела за напајање према поступку приказаном доле на слици 1. Његов капацитет је око 20 грама
- Сл. 1
6. Полуге за укључување и искључивање раде и одговарају на наредбе нежно повлачењем стартног кабла.
 7. Монтирање резача или саморезача врши се исправно према поглављу 1.4.2 Монтирање и демонтирање плоче за сечење и саморезача
- Опрез! Приликом уградње плоче за сечење, помоћу навртке одвијте вијак за сигурност у смеру казаљке на сату. Након инсталирања плоче за сечење проверите ако навртка је добро затегнута и плоча за сечење је добро причврстена и без изобличења или пукотине на својој површини

Сл. 1.1

2



8. Пад вратила преносника се врши укључењем полуге гаса на најјачо.
9. Проверите ако уређај плоче за сечење је исправно постављен.
10. Додати мешавину горива Рурис.

3



1.1 Безбедност рада

Упозорења:

Европски ЦЕ стандарди

Опасност!

Прочитајте упутство за употребу

Користите заштитне кациге

Немојте користити моторну косу на удаљености мањој од 15 м у близини других људи

Користите заштитне рукавице

Користите чизме или заштитне ципеле

Опасност од телесних повреда људи који се налазе у близини мотопне косе



Моторна коса Рурис 280ц / 330ц / 430ц / 520ц се састоји од следећих елемената:

- 1.Сарас filtru aer –поклопац филтера за ваздух
- 2.Сoарне- управљачи
- 3.Bridă prindere coarne- Кука за причвршћивање управљача
- 4.Tijă transmisie- шипка преносника
- 5.Dispozitiv de protecție- Заштитни уређај
- 6.Сар reductor-вратило преносника

7. Disc de tăiat iarba- плоча за сечење траве
8. Manetă de accelerație-полуга за гас
9. Comutator pornit/oprit- прекидач за паљење / гасење
10. Cablaj electric- електричне инсталације
11. Motor-мотор
12. Tobă eșarment- ауспух
13. Demaror-стартер
14. Harnașament dual balance-двоструки појас

Сл. 2

5



1.3 Техничке карактеристике

Производ	Моторна коса 280ц	Моторна коса 330ц	Моторна коса 430 ц	Моторна коса 520 ц
Произвођач мотора	Khumma	Khumma	Khumma	Khumma
Земља порекла	Јапан	Јапан	Јапан	Јапан
Нето снага (ЦП)	0.9	1,2	1,7	2
Капацитет цилиндра (цм ³)	26	31	43	52
Циклус рада мотора (такт)	2	2	2	2
Паљење	електронско	електронско	електронско	електронско
Паљење	ручно	ручно	ручно	ручно
Гориво (мешавина горива)	25 мл уља/Л Без оловни бензин	25 мл уља/Л Без оловни бензин	25 мл уља /Л Без оловни бензин	25 мл уља/Л Без оловни бензин f

капацитет
резервоара
гориво (мл)

550 700 900 900

Средња потрошња
горива
(Л/сат)

0,9 0,9 1 1,1

Произвођач потрошње

Рурис Рурис Рурис Рурис

Двоструки појас

двоструки двоструки двоструки двоструки

Осовина управљача у
зависности од тип
опрема

Алуминијум / Алуминијум /
Алуминијум / Алуминијум /

Нерђајући челик Нерђајући челик Нерђајући челик Нерђајући челик

Пречник
за сечење (мм)

200-254 200-254 200-254 200-254

Просечан радијус
сечења, за
једнократни пролаз

2100 2100 2100 2100

(мм)

Серијска опрема

Самосечење са ножем са 3
зуба Самосечење са ножем са
3 зуба Самосечење са ножем са 3
зуба Самосечење са ножем са 3
зуба

Погонско вратило

круто круто круто круто

(ЛВА, дБ (А))

Тежина

7 7,1 7.5 7,5

Гаранција производа
(месеци)

24 24 24 24

Упозорење!

Рурис Моторна коса се не испоручује са мешавином горива у мотору. Проверите да ли је пуштање у рад је направљен у складу са упутствима из приручника.

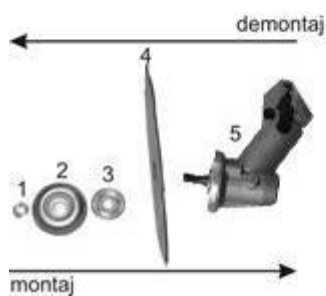

1.4 Инсталирање моторне косе Рурис 280ц / 330ц / 430ц / 520ц

Пре монтаже и пуштања у рад, морате се осигурати да је Моторна коса Рурис правилно састављена према распореду састављања из ставке 2 и пратите упутства овог приручника. Тек тада можете да пређете на стварно пуштање у рад.

Монтажа

1.4.1. Монтирање управљача

Инсталирајте носач за затезање управљача и фиксирајте га притезањем вијака као у складу са упутствима за инсталирање(корак 2).

1.4.2 Састављање- уклањање плоче за сечење и самосечење

Да бисте то урадили како треба, морате имати следеће алате: уређај за закључавање и кључ са управљачем који су испоручени заједно са моторном косом.

Редослед састављања и уклањања је приказан на Сл. 3

- Поставите плочу са 8, 40 или 80 зуба са ознаком Рурис на косу. Плоча за сечење 3 и 4 зуба може се монтирати на било којој страни са двоструким оштрењем

Фиг. 3

- Проверите да ли је читав склоп исправно монтиран и да је плоча чврсто затегнута без аксијалног или попречног покретања.

Када се монтира плоча за самосечење, положаји 1,2 и 4 на сл. 3 се не користе. Користи се подлошка за раздаљивање (положај 3, сл. 3), а затим само причврстите плочу за самосечење у супротном правцу казаљке на сату, уз помаћ завртка за закључавање као што је наведено у кораку 4 из приручника за инсталацију.

Уколико то не успе, одмах пријавите проблем најближем сервисном центру Рурис који ће решити овај проблем.



reglare rapida-брзо подешавање

1.4.3 Монтажа уређаја за заштиту главе моторне косе

Инсталирајте заштитни уређај према кораку 3 водича за монтирање.

Опрез! Не користите ручну моторну косу Рурис без ове заштите. Да бисте монтирали плоче за сечење траве, уверите се да је ограничивач оптерећења одвојен од заштитника

(корак 6 водича за монтирање).

1.4.5 Монтирање појаса

Да бисте поставили појас, потребно је да га поставите на раме, а затим га причврстите као што је приказано на слици 4

Појас се може лако прилагодити на телу корисника путем контролних делова ,брзо без да корисник изгуби време или да пати нелагодност у току рада.

Брзим прилагођавањем, корисник може одмах почети са радом.

Фиг. 4

Да правилно поставите моторну косу на појасу, уверите се да коса остаје у равнотежи и да не додирује земљу.

Да бисте уравнотежили моторну косу у односу са појасом и висине корисника, мораћете да изведете следеће покрете:

- Уверите се да је трака смештена на ширини као длан од кука корисника

- Поставите моторну косу у безбедност појаса и оставите је слободну

-Ако коса није у равнотежи и додирује са плочама за сечење површину земљишта или има тенденцију да стоји под нагибом према мотору и мора ћете да преместите систем за причвршћивање који се налази на управљачу моторне косе према мотору или према плочи за сечење док не пронађете тачку равнотеже моторне косе.

У овом случају користење моторне косе ће се лако обављати без да је држите у рукама.



Pompă amorsare 3x 

Poziția
Închis
Poziția
Deschis



Poziția închis-затворен положај

Poziția deschis-отворен положај

Pompă amorsare – пумпа за подмазивање

2.0 Пуштање у рад

Пре пуштања у рад моторне колице Рурис морате се уверити да су испуњени следећи услови:

- на радијусу од 5 метара на обе стране моторне косе Рурис нису људи или предмети са којима може да долазе у додир;
 - моторна коса се поставља хоризонтално на тлу;
 - каблови су исправно монтирани;
 - управљачи су правилно постављени и фиксирани;
 - Вратило преносника има графитни васелин на вијку;
- Мешавина уља 2 Макс Рурис или уље АПИ класификације ТЦ или супериоран и горива, која је правилно расподељен 25 мл уље / 1 литар горива (безоловни бензин);
- мешавина се врши у посебној посуди и хомогенизована бар два минута и нема старост више од 2-3 недеље
 - мотор има најмање 200 мл мешавине у резервоару;
 - полуга гасаје у потпуности активирана и закључана у овом положају;
 - прекидач за укључивање / искључивање је подешен на "СТАРТ"
 - плоча за сечење је правилно монтирано и причвршћено, причвршћено сигурносном навртком;
 - заштитни уређај је правилно монтиран
 - сви моторни вијци су чврсто затегнути.

Сл. 6

2.1 Покретање мотора

- Поставите моторну косу у хоризонталном положају на тлу
- Оснивање карбуратора са бензином кроз 3 узастопна потеза бензинске пумпе
- Полуга гаса и прекидач су исправно постављени за стартовање моторне косе



- поставите шок амортизер у затворени положај према сл. 6
- У потпуности активирајте полугу гаса и закључајте прекидач на "СТАРТ"

Сл. 7

- Отпустите полугу гаса

- Чврсто причврстите левом руком моторну косу и десном руком повуците конопац за стартер.
 - Повлачење конопца мора се вршити у два корака. Први корак ће се извршити лаким повлачењем стартера све док се врпца не изтегне из ролнице стартер аоко 150 мм. Други корак ће бити снажним и дужим повлачењем без прекида (повући конопац стартера до рамена)
 - Повлачење се врши све док не чујете прве знакове стартовања. Након првог знака покретања, зауставите изтезање конопца стартера и окрените шок амортизер у отвореном положају(слика 6).
 - У овом тренутку повуците конопац стартера на исти начин као што је претходно објашњено све док се мотор не покрене са пуном брзинама.
 - Ради одржавања мотора у празном ходу притисните полугу гаса, а затим је пустите. УПОЗОРЕЊЕ! Немојте изненада повући стартни стартер јер ризикујете оштећивање читавог покретача стартера.
- Увек повлачење врши се тензијом стартера.

2.2 Заустављање мотора

Искључивање мотора моторне косе врши се на следећи начин:

- Опустите полугу гаса и пустите мотор да ради око 1 минут.
- Пребаците прекидач на "СТОП"

3.0 Неопходне проверке у слућају да моторна коса Рурис не одговара на наруџбине

Када мотор не стартује:

1. Проверите да ли је прекидач за укључивање / искључивање у положају "СТАРТ".
2. Проверите да ли има довољно горива.
3. Проверите да ли је пумпа за хлађење препуна са бензин.
4. Проверите да ли свећица изазива искру.
5. Проверите да ли је мешавина горива старија од 2 недеље, јер ризикују губитак октанских бројева

УПОЗОРЕЊЕ: Ако моторна коса Рурис не реагује или не ради исправно треба одмах да се обратите овлашћеним сервис уРурис.

4.0 Искоришћење ручно моторне косе

Моторне косе марке Рурис представљају производе који олакшавају одабир начина кошења без додатних покрета за подешавање или одржавање. Моторне косе Рурис стварају јединствено тело са корисником и пружају максималан комфор и савршени рад.

Да бисте користили косу у оптималним условима рада ће мораћете да провери пре почетка кошења ако на површини кошења су објекти, дрвени пањевци, камење, жице, гнезда, итд предмете са којима се плоча за сечење може ући у додир.

Ако пронађете такве предмете, мораћете да их уклоните са површине која се коси. Такође ћете истакнути ознакама све неравнине или друге предмете које могу угрозити сигурност операције у тим областима.

Упозорење! За безбедно управљање моторне косе, треба да прочитате приручник и обратите пажњу на ознаке залепљене на деловима моторне косе.

Забрањено је коришћење моторне косе без појаса.

Уверите се да пре него што почнете да радите са косом на минималној раздалини од 15 метара не постоје људи или животиње које можете повредити, јер на максималној брзини кошења, шљунак земљишта или друге предмете могу бити избачене са споља.

Једном када започнете са радом моторне косе и поставили сте је у сигурносни појас, можете наставити са радом. Због своје сигурности, избегавајте додир плоче за сечење са камењем или тврдим телима.

Укључење вратила преносника врши се укључењем полуге гаса за време кошења без стварања осцилације у преносу и које могу изазвати прерано хабање моторне косе.

За правилни рад косе можете применивати неколико начина кошења:

1. Спирална кошење или слика 9



- Почмите кошење са спољашње стране земље, истовремено одаберите свој начин кошења, можете се кретати десно или лево. Препоручује се да се не коси у оба смера, јер ризикујете ступањем са ногама на кошено сено у повратном смеру, као што је приказано на сл. 8

Сл. 8

2. Начин кошења на право

- Пре него што почнете са кошењем, поставите тачку оријентир према коју следи да се крећате. Кошење ће се обавити окретањем управљача узастопно према десној или левој страни у зависности од њиховог сопственог начина кошења.

Сл. 9

3. Метода кошења низбрдо или узбрдо

- Избегавајте кошење низбрдо или узбрдо. Да бисте могли безбедно косити, поставите се праволинијски на нагиб косине и увек одржавајте равнотежу држећи узбрдо ногу као што је приказано на сл. 10



Сл. 10

4. Начин кошења дефорестацијом(сл.11)

- Дефорестација се увек врши са савршено одабраном плочом за сечење, у зависности од жбуња што треба га косити.
- За безбедну дефорестацију, увек морате почети кошење са ивице површине кошења и никада у унутрашњости да бисте избегли могуће несреће.

Сл. 11

5. Метода кошења са самосечењем

- За употребу самосечења, морате одабрати врсту навоја која одговара са површином која треба се проветрити или косити.
- Навој који носи самотрезу ће сечи траву.
- Самосечење се може успешно користити у препрекама, за дрвећа, у областима са дебелим спојевима.

Да бисте управљали навојем, мораћете да користите самосечење и притиском на тло или лаганим притиском на њега, као што је приказано на сл. 12

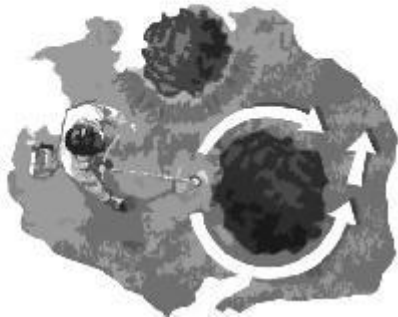

Сл. 12

Ово управљање жицом ће бити обављено при максималној брзини мотора.

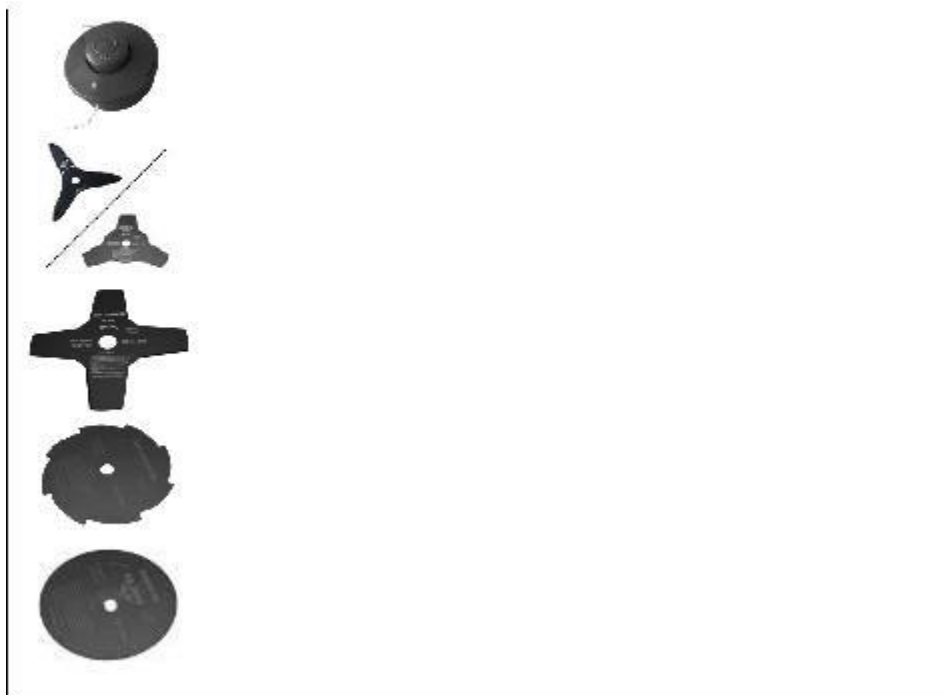

5.0 Типови ножева

Глава ножа са 2 жице чија се дужина аутоматски подешава самосечењем самим резањем са ножем на кућишту за заштита. Посебно се користи за кошење и кошењем уређењеном на препрекама. Нож са 3 од челика, намењен за кошење тврде траве сувим зубима на растегнутим површинама.

Нож са 4 од челика, намењен за уклањање тврде траве на великим површинама.

Нож са 8 од челика, намењен за сечење жбуњева и танка стабла.

Нож са 80 од челика, дизајнирани да сече жбуњева, танка стабла и за радове дефорестације шума

*Ручна моторна коса Рурис има укључену серију са самосечење и нож са 3 ножа

6.0 Одржавање након брушења

▪ За оштрење плоче за сечење и друге интервенције препоручљиво је да се обратите овлашћеном Рурис сервису

Неки делови преноса раде у графитној васелини. Потребно је напунити косу васелином и проверити главу редукције. Количина масти у зупчаницима мора бити проверена пре сваке употребе.

▪ Ако нож није правилно исечен, може се оштрили или евентуално заменити.

▪ Одржавање филтера за ваздух врши се пре сваке употребе. Отворите поклопац ваздушног филтера, извадите филтер за ваздух и оперите топлом водом и детергентом. Након што се потпуно осуши, замењује се.

Упозорење! Не користите нафтне деривате приликом чишћења филтера. Филтер ваздуха замењује обавезно, прашина и прљавштина које могу ући у карбуратор и јединицу мотора, што доводи до оштећења.

▪ Увек након брушења и после истека гаранције користите само 2ТТ Макс Рурис уље или класификација уље АПИ ТЦ .

▪ За било какве проблеме или неспоразуме о начину на који раде машине обратите се свом овлашћеном дистрибутеру Рурис.



▪ Ако не радите са косом више од две недеље ћете морати да испразните резервоар и окрените косу на доле да би се испразнио бензин из карбуратора. Следећи пут када поново користите моторну косу попуните са новом мешавином која је наведено у упутству за употребу.

7.0 Табела одржавања

Уређај одржавања и Назив операције	Рок за време извршења сваки 3 сата	Пре сваког стартовања	25сати	50сати	100сати	Минимум једном годишње
Мотор				X		
Филтер за ваздух		X				
утикач	X					
Хлађење		X				
Простор за загоревање					X	
Карбуратор	О				X	X
Мешавина горива				Сваки х 10 дана		
Преносник			X		X	
Филтер за бензин			На сваки 25 дана			

8.0 Покретање

Када желите да померите моторне косе Рурис на кратким растојањима или дугим путевима, увек уклоните точкић за сечење како бисте избегли могуће несреће или оштећења.



9.0 Паковање

Паковање се обавља у затвореним картонским кутијама.

Димензије дужина ширина висина тежина

паковање	(цм)	(цм)	(цм)	(кг)
280С	184	29	30	7
330С	184	29	30	7,1
430С	184	29	30	7,5
520С	184	29	30	7,5

-10.0 Складиштење

- Моторне косе морају бити ускладиштене на сувом месту са кровом и заштићене од влаге у одговарајућим застакљеним и вентилационим просторима.
- Уклоните гориво из резервоара за гориво и карбуратора.
- Подмазивање свих активних металних делова са васелином.
- Немојте чувати моторну косу у близини запаљивих подручја или испред излаза.

11.0 Упозорења

- Мотор мора бити искључен када се врши снабдевање или подмазивање, а затим слободно је стартовање мотора.
- Рад моторне косе у пољу врши се са 15 минута паузе, између пуњења са горивом. Континуирани рад је забрањен!
- Особама млађим од 18 година није дозвољена користење ове моторне косе.
- Свако ко не познаје косу и никада је није користио, мора прочитати упутство за употребу пре рада са производом.
- Ако оставите моторну косу без надзора, уверите се да ниједна неовлашћена особа не може стартовати косу.
- Када радите са моторном косом у близини зида или ивице, водите рачуна о сигурној удаљености.
- Никада не радите боси или у сандале. Припремите се за рад у чврстим ципелама. Прије започињања рада проверите тло, уклоните камење, дрво, делове од метала и

било које стране тело.

- Пре покретања мотора, корисник мора осигурати да има удаљеност од најмање 15 м испред моторну косу, слободну.
 - Избришите све трагове цурења горива.
 - Увек напуните резервоар за бензин када је мотор искључен и у проветреном простору. Немојте пушити када то радите.
 - Пре него што почнете да радите са моторном косом, научите да безбедно зауставите мотор и правилно користите машину.
 - Не транспортујте и немојте чистити активне делове мотора.
 - Не радите на нагибу већим од 15 степени.
 - Не преузимамо никакву одговорност за несреће у којима се нису узимале у обзир сва упозорења горе наведених.
- Ако се мотор користи на надморској висини изнад 1830 м надморске висине, позовите овлашћеног сервисног инжењера Рурис. Чак и са овим модификацијама, снага мотора ће се смањити за око 3,5%.



ИЗЈАВА О УСКЛАЂЕНОСТИ

ИЗЈАВА О УСКЛАЂЕНОСТИ



Произвођач: **SC RURIS IMPEX SRL**

Калеа Северинулуј, Бр. 10, Кројава, Долж, Румунија

Тел. 0351 464 632, Факс 0351 464 633, www.ruris.ro, office@ruris.ro

Овлашћени заступник: Инж. Строе Мариус Каталин - Генерални директор

Овлашћено лице за техничку документацију: Флореа Николае - Директор производње

Опис машине: **Ручна моторна коса** има улогу у косењу траве, коси је енергетски саставни део, као и ротациона фреза са ножевима је радна опрема.

Производ: **Ручна моторна коса** Тип: **280ц, 330ц, 430ц, 520ц**

Пречник сечења (опционо): 200-254 мм Мотор: бензин, двотактни Снага: **1-2 ЦП**

Покретање: ручно

Ми, СЦ РУРИС ИМПЕКС СРЛ Крајова, произвођач и / или дистрибутер, у складу са **Х.Г. 1029/2008** - о условима за стављање у промет наших машина, Директива 2006/42 / ЕЦ - машине; Захтеви безбедности и сигурности, ЕН12100 стандард - Пољопривредне и шумарске машине. Безбедност, Х.Г. 1756/2006 – што се тиче ограничавање нивоа емисије буке у околини, Х.Г. 332/2007 - утврђивање мере за ограничавање емисије гасова и честица загађивача који потичу из мотора, извршили смо сертификат о усклађености производа са наведеним стандардима и изјављујемо да су у складу са главним захтевима безбедности и сигурности, да се не угрожава живот, здравље, радну сигурност и нема негативан утицај на животну средину.

Ja, доле потписани представник произвођача Строе Каталин, изјављујем под мојом искључивом одговорношћу да производ испуњава следеће европске стандарде и директиве:

- СР ЕН ИСО 12100: 2011** - Безбедност машина. Основни појмови, општи принципи дизајна. Основна терминологија, методологија. Технички принципи
- СР ЕН ИСО 4254-1: 2010 / АЦ: 2011** - Пољопривредне машине. Безбедност. Општи захтеви
- СР ЕН ИСО 4254-5 / АЦ: 2010** - Пољопривредне машине. Безбедност. Машине за копање земљишта са увезаним активним деловима
- **Директива 2000/14 / ЕЦ** - Емисије буке у спољашњем окружењу
- СР ЕН ИСО 22868: 2011** - Машине за шумарство и машине за баштованству. Кодови за испитивање буке ручних машина, или машина опремљим мотором са унутрашњим сагоревањем. Метод стручности
- СР ЕН ИСО 3746: 2011** - Акустика. Одређивање нивоа звучне снаге које емитују извори буке уз помоћ акустичног притиска
- СР ЕН 709 + А2: 2010** - Пољопривредне и шумарске машине. Мотокултиватори опремљени са ножевима фрезе, мотокопачица и фрезе на погонским точковима.
- СР ЕН 1050: 2000** - Сигурност машина. Принципи процене ризика
- СР ЕН ИСО 5674: 2009** - Пољопривредни и шумарски трактори и машине. Заштитници за карданским преносним вратима из утичнице
- СР ЕН 709 + А2: 2009** - Машине за пољопривреду и шумарство. Мотокулатори опремљени фрезама на погонским точковима
- СР ЕН ИСО 3744: 2011** - Машине за шумарство и вртларске машине. Акустични тестни код за ручне преносне машине опремљене моторима са унутрашњим сагоревањем. Метод стручности
- СР ЕН 14861 + А1: 2010** - Машине за шумарство. Ручне машине. Сигурносни захтеви
- СР ЕН 14930 + А1: 2009** - Машине за пољопривреду и шумарство и баштованство. Машине са ручним и пешачким проводником. Одређивање ризика од контакта са врелим површинама
- **Директива 2000/14 / ЕЦ** - Емисије буке у спољашњем окружењу
- **Директива о машинама 2006/42 / ЕЦ.**

Остали стандарди или спецификације:

- СР ЕН ИСО 9001** - Систем за управљање квалитета
- ОХСАС18001** - Систем за управљање здравља и безбедношћу на радном месту.

ОЗНАЧАВАЊЕ И ЕТИКЕТИРАЊЕ МОТОРА

Бензински мотори са паљењем на свећицу који се користе на опреми и машинама СЦ РУРИС према одлуци ХГ 332/2007 означени су са:

- Марка и назив произвођача: Z.T.M. CO., LTD

- Khumma

- Нето снага: 1-2КС

- Број одобрења типа добијен од специјализованог произвођача: **модел 280ц:**
e11*97/68SA*2010/26*1518*00

модел 330ц: e11*97/68SA*2011/88*1768*00 , модел 430ц:
e11*97/68SA*2011/88*1769*00, модел 520ц:

- Број за идентификацију мотора - јединствени број.

Напомена: Техничку документацију држи је произвођач.

Објашњење: Ова изјава је у складу са оригиналом.

Рок употребе: 5 година од дана сагласности.

Место и датум издавања: **Крајова 21.12.2018.**

Година примене ЦЕ ознаке: **2018.**

Регистарски број: **945 / 21.12.2018.**



Овлашћено лице и потпис:

Инж. Строе Мариус Каталин

Генерални директор SC RURISSAL IMPEX SRL

ИЗЈАВА О УСКЛАЂЕНОСТИ

Произвођач: **SC RURIS IMPEX SRL**

Калеа Северинулуј , Бр. 10, Кројава, Долж, Румунија

Тел. 0351 464 632, Факс 0351 464 633, www.ruris.ro, office@ruris.ro

Овлашћени заступник: Инж. Строе Мариус Каталин - Генерални директор

Овлашћено лице за техничку документацију: Флореа Николае - Директор производње

Опис машине: **Ручна моторна коса** има улогу у косењу траве, коси је енергетски саставни део, као и ротациона фреза са ножевима је радна опрема.

Производ: **Ручна моторна коса** Тип: **280ц, 330ц, 430ц, 520ц**

Пречник сечења (опционо): 200-250 мм Мотор: бензин

Опционално: жичано сечење, самосечење Снага: **1-2 ЦП**

Покретање: ручно Ножеви за сечење: **3-80** ножева

Ниво буке: **117 дБ (А)**

Гарантовани ниво звучне снаге: **117 ЛвА (дБ (А))**

Ниво звучне снаге (буке) је у складу са одредбама Директиве 2000/14 / ЕЦ и СР ЕН ИСО 3744: 2011.

Ми, SC RURIS IMPEX SRL Крајова као произвођач и дистрибутер, у складу са **Х.Г. 1756/2006** – што се тиче ограничавање емисије буке у животној средини коју је производи опрема намењена за употребу са спољашних страна зграда, као и **Х.Г. 1029/2008** - о условима за стављање у промет машина, извршили смо проверку и сертификацију усклађености производа са наведеним стандардима и изјављујемо да је у складу са главним захтевима.

Ја, доле потписани произвођач, Строе Каталин, изјављујем под мојом искључивом одговорношћу да производ испуњава следеће европске стандарде и директиве:

- **Директива 2000/14 / ЕЦ** - Емисије буке у спољашњем окружењу

- **СР ЕН ИСО 22868: 2011** - Машине за шумарство и машине за баштованству. Кодови, за испитивање буке ручних машина, или машина опремљим мотором са унутрашњим сагоревањем. Метод стручности

- **СР ЕН ИСО 3744: 2011** - Акустика. Одређивање нивоа звучне снаге које емитују извори буке уз помоћ акустичног притиска

-СР ЕН 709 + А4: 2010 - Пољопривредне и шумарске машине. Мотокултиватори опремљени са ножевима фрезе, мотокопачица и фрезе на погонским точковима.
Безбедност

Остали стандарди или спецификације:

-СР ЕН ИСО 9001 - Систем за управљање квалитета

-СР ЕН ИСО 14001 – Систем за управљање заштитом животне средине

-ОХСАС18001 - Систем за управљање здравља и безбедношћу на радном месту.

Напомена: Техничку документацију држи је произвођач.

Објашњење: Ова изјава је у складу са оригиналом.

Рок употребе: 5 година од дана сагласности.

Место и датум издавања: Крајова 21.12.2018.

Година примене ЦЕ ознаке: 2018.

Регистарски број: 946 / 21.12.2018.



SRL

Овлашћено лице и потпис:

Инж. Строе Мариус Каталин

Генерални директор SC RURIS IMPEX

MOTOCOASA DE UMĂR RURIS
280C/ 330C / 430C / 520C
МОТОКОСАЧКА ЗА РАМО РУРИС
280C/ 330C / 430C / 520C

Съдържание

Предговор	1
Основни проверки преди пускане в експлоатация и работа	2
Работна защита	4
Състав на преносимата мотокосачка Ruris	5
Техническа характеристика	6
Монтиране на мотокосачката 280c/330c /430c/520c	7
Пускане в експлоатация	9
Необходими проверки, когато преносимата мотокосачка Ruris Не отговаря на командите	11
Експлоатация на мотокосачката	11
Типове ножове	15
Поддръжка след разработване	15
Таблица за поддръжка	16
Придвижване	16
Опаковане	17
Съхранение(складиране)	17
Предупреждения	17
Декларации за съответствие	19

BGR

Introducere

- Благодарим Ви, че сте избрали продукта на RURIS и добре сте дошли в нашата група
- Ние сме убедени, че ще бъдете доволни от нашия продукт за неговата ефективност и лекота на използване.
- Нашият опит в областта и използването на висококачествени материали доведе до производството на ефикасни продукти, които отговарят на вашите изисквания от много години, като същевременно спазват препоръките за употреба и поддръжка.
- Това ръководство за потребителя, ще ви информира как да работите с този продукт, неговата конструкция, техническите му характеристики и поддръжката му.

Мотокосачка за рамо марка Ruris са проектирани в Румъния и произведени специално за експлоатация на всички видове треви и храсти, които се намират по повърхността на Румъния.

В същото време разработихме системата за контрол на дръжките с двойно регулиране, в зависимост от режима на косене с коса на оператора и ъгъла на наклона на склона в различни алпийски райони.

Мотокосачки за рамо Ruris са лесни за използване и лесни за поддръжка, като по този начин ще се радвате на подпомагане по време на работа.

Режещите дискове са оборудвани с двойни ръбове, за да осигурят добро косене без паузи за пренаточване.

Благодарим Ви, че сте избрали качеството и продукта от нашата гама РУРИС !

Информация за клиентите и поддръжка:

Telefon: **0351 820 105**

E-mail: **info@ruris.ro**

BGR

1.0 Основни проверки преди въвеждане в експлоатация и длъжностни лица

Уверете се, че:

1. Обходът(обиколката) на спирачната ръчка за внезапно спиране е коректно монтирана.
2. Горивната смес спазва указаното съотношение на масло и бензин: 25 мл масло / 1 литър бензин
3. Използваното масло е Ruris: Ruris 2 TT Max или API масло по класификация API : TC или по-високо
4. Разработката трябва да се прави на празен ход, а не по време на товарене. Три резервоара за празен ход без натоварване. В рамките на 10 до 15 минути, се ускорява до максимум 10-15 секунди за евакуация от изпускателната тръба за неизгорялото масло.

Редукторната глава е запълнена с графитна грес, посоченото ниво се дава от греста, разположена в горната част на винта в областта на хранване, в съответствие с описания по-долу начин на монтаж, съгласно фиг. 1. Капацитетът му е прибл. 20грама



Fig. 1

1. Лостовете за свързване и освобождаване от движение работят и реагират на команди, чрез внимателно се издърпване на стартерното въже
2. Монтирането на ножа или авто-ножа е направено коректно, съгласно глава 1.4.3

Монтаж-демонтаж на режещия диск и авто-ножа.

Внимание! Когато инсталирате режещия диск, използвайте блокиращото устройство Allen-блочер, за да отвиете затягащата гайка от затягането и безопасността по посока на часовниковата стрелка. След като монтирате режещия диск, уверете се, че гайката е добре стегната и че режещият диск е добре фиксиран, направляван и е без деформации или пукнатини по неговата повърхност.

BGR

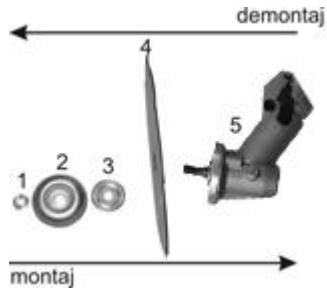

Fig. 1.1

1. Задвижете главата на зъбно колело(редуктора) чрез натискане на лоста за ускорение до максимум.
2. Проверете дали защитното устройство на режещия диск е монтирано коректно.
3. Захранвайте със смес от горивото на мотокосачка Ruris.

BGR

1.1 Защита при работа

Предупреждения:



Европейски норми CE



Опасност !



Четете ръководството за употреба



Използвайте каска за предпазване



Не използвайте мотокосачката на едно разстояние по-малко от 15 м от присъствието на други лица



Използвайте ръкавици за защита



Използвайте ботуши или обувки за защита



Опасност от нараняване на хора в близост до мотокосата

BGR

Мотокосачка Рурис 280с/330с /430с/520с е съставена от следните елементи:

1. Капак на въздушния филтър
2. Рога
3. Скопа за захващане на рогата
4. Предавателен вал(трансмисионен прът)
5. Защитно устройство
6. Редукторна глава
7. Диск за рязане на тревата
8. Лост за ускоряване
9. Ключ . включване / изключване
10. Електрически кабели
11. Двигател
12. Изпускателен ауспух
13. Стартер
14. Колан(Устройство) за двойно равновесие



Fig. 2

1.3 Техническа характеристика

Продукт	Мотокосачка280 С	Мотокосачка 330 С	Мотокосачка430 С	Мотокосачка 520 С
Производител на двигателя	Khumma	Khumma	Khumma	Khumma
Държава производител на двигателя	Япония	Япония	Япония	Япония
Нетна мощност (СР)	1	1,2	1,7	2
Цилиндричен капацитет (cm ³)	26	31	43	52
Цикъл на работа на двигателя(време на)	2	2	2	2
Запалителна бобина	electronică	electronică	electronică	electronică
Пуск	manuală	manuală	manuală	manuală
Гориво(горивна смес)	25 ml ulei/ benzină fără plumb	25 ml ulei/ benzină fără plumb	25 ml ulei/ benzină fără plumb	25 ml ulei/ benzină fără plumb
Капацитет на резервоара за гориво(l)	550	700	900	900
Средна консумация на гориво (l/h)	0,9	0,9	1	1.1
Производител на трансмисията	Ruris	Ruris	Ruris	Ruris
Escarsament Двоен/Баланс	dublu	dublu	dublu	dublu
Ръководство на шасито във функцията на серийното оборудване	Aluminiu/ Otel Inoxidabil	Aluminiu/ Otel Inoxidabil	Aluminiu/ Otel Inoxidabil	Aluminiu/ Otel Inoxidabil
Диаметър на рязане (mm) орт.	200-254	200-254	200-254	200-254
Средна радиус на рязане за един пропуск (mm)	2100	2100	2100	2100
Серийно оборудване	auto-cut cuțit 3 dinți	auto-cut cuțit 3 dinți	auto-cut cuțit 3 dinți	auto-cut cuțit 3 dinți
Задвижващ вал	rigid	rigid	rigid	rigid
Тегло	7	7,1	7,5	7,5
Гаранция на продукта месец)	24	24	24	24

Внимание!

Мотокосачките Ruris не се доставят с горивна смес в двигателя. Преди пускане в експлоатация, проверете дали пускането в експлоатация е извършено съгласно инструкциите в ръководството

1.4 Montarea motocoasei Ruris

280c / 330c / 430c / 520c

Преди монтажа и пускането в експлоатация трябва да се уверите, че Мотокосачка Ruris е правилно сглобена според плана на компонентите в т.2 и спазвайте инструкциите в това ръководство. Само след това можете да продължите с правилното въвеждане в правилна експлоатация.

Монтаж

1.4.1. Монтиране на дръжките

Монтирайте скобата за рогата и закрепете логата чрез затягане на винтовете в съответствие с ръководството за монтаж (стъпка 2).

1.4.2 Монтаж е демонтаж на режещите дискове и ауто-ножът

За да вършите правилното действие, трябва да имате следните инструменти: устройството за блокиране, ключа с дръжка от оборудването на мотокосачката.

Заповедта за монтиране и демонтиране е представена на фиг.3

Поставете режещия диск с 8, 40 или 80 зъба със знака Ruris върху главата за косене. Режещият диск с 3 и 4 зъба може да бъде монтиран на всяка страна, ако има двойно заточване.

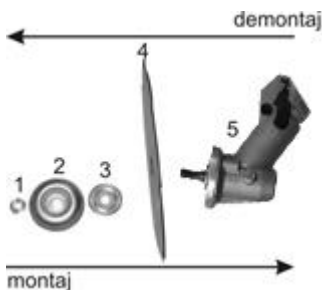

Fig. 3

- Verificați ca tot ansamblul sa fie corect montat și discul să fie strâns puternic fără joc axial sau transversal.

La montarea auto-cutului, poz. 1,2 și 4 din fig. 3 не се използва. Използва се заключващата шайба (poz. 3, fig. 3) и ауто-ножът се завива после, обратно на часовниковата стрелка, ръчно, като си помагате с Allen блокаторът(което помага да заключваме и затягаме), съгласно стъпка 4 на монтажното ръководство.

BGR

В случай, че това не е успешно, незабавно трябва да подадете сигнал до най-близкия сервизен център на Ruris за да отстраните този проблем.

1.4.3 Монтаж на устройството за защите на ножът за косене

Инсталирайте защитното устройство съгласно стъпка 3 на монтажното ръководство.

Внимание! Не използвайте мотокосачка Ruris без тази защита. За монтиране на режещия диск за трева се уверете, че ограничителят на товара е отделен от предпазителя (стъпка 6 на монтажния водач).

1.4.5 Монтиране на колана

За да монтирате колана, ще трябва да го поставите на раменете си и след това да се уверите, че отговаря на изискванията съгласно фиг. 4

Коланът(кайшката) може лесно да се закрепва към тялото на потребителя чрез бързи регулиращи елементи, без потребителят да губи време или да страда от дискомфорт по време на работа.

Чрез бързото коригиране потребителят може веднага да започне работа.

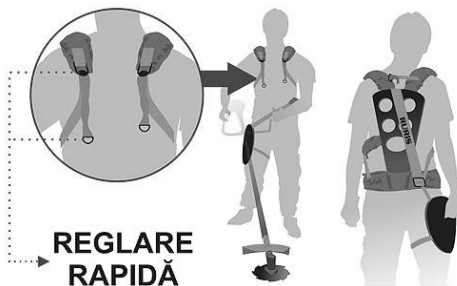

Fig. 4

Pentru a putea poziționa corect motocoasa în harnașament, asigurați-vă că aceasta stă în echilibru și nu atinge solul.

За да балансирайте мотокосачката по отношение на колана и височината на потребителя, ще трябва да извършите следните маневри:

- Уверете се, че коланът(кайшката) е разположен на широчината на дланта под бедрото на потребителя .

- поставете мотокосачката в безопасност на колана и го оставете свободен

- в случай, че мотокосачката не е в равновесие и докосва повърхността на земята с режещия диск или мотокосачката има склонност да остане наклонена към двигателя, би трябвало да трябвало да преместите позицията на системата за закрепване, разположена на водача на мотоциклета към двигателя или режещия диск, докато не намерите точката на равновесие на мотокосачката.

BGR

В този случай експлоатацията ще бъде направена лесно, без да се поддържа мотокосачката в ръцете.

2.0 Въвеждане в работа

Преди да започнете работа с мотокосачка Ruris трябва да сте се осигурили, че сте изпълнили следните условия:

- На 5-метров радиус до мотокосачка Ruris няма лица или предмети, с които да влиза в контакт;
 - Мотокосачката е в хоризонтално положение спрямо почвата.
 - Кабелите са коректно свързани;
 - Рогата (*дръжките*) са коректно монтирани и прикрепени;
 - За задвижващата глава има графитна грес върху винта;
 - Маслена смес Ruris 2т Max или масло по класификация API класификация масло: TC или по-горе от същото и горивото е правилно пропорционално 25 мл масло / 1 литър гориво (безоловен бензин);
 - Сместа се изработва в специален контейнер и се хомогенизира за поне 2 минути и да не е по-стара от 2-3 седмици
 - Двигателят да има минимум 200 мл смес в резервоара;
 - лостът на дросела е напълно зацепен и заключен в това положение;
 - Превключвателят за включване / изключване е настроен в позиция СТАРТ.
 - режещият диск е монтиран и закрепен правилно, защитен с предпазната гайка
 - Защитното устройство е монтирано правилно
- Всички винтове за мотокосачката да са здраво затегнати



Pompa amorsare 3x 

Poziția
Închis

Poziția
Deschis

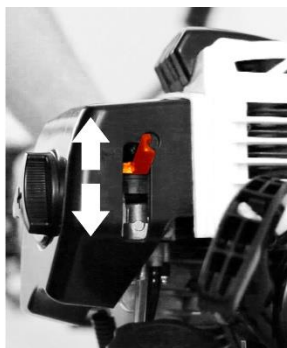

Fig. 6

2.1 Пуск на двигателя

BGR

- Поставете мотокосачката в хоризонтална позиция върху почвата
- Подгответе(нагнетете) бензиновия карбуратор с 3 последователни налягания на бензиновата помпа
- Лостът за ускорение и превключвателя са в правилна позиция за да стартират
- Позиционирайте ударната клапа в затворено положение Fig. 6
- дръжте лоста на дросела напълно и заключете превключвателя в положение "START"Fig. 7
- Освободете лоста за ускорение
- Затиснете здраво с лявата си ръка мотокосачката и с дясната си ръка издърпайте стартерното въже.
- Издърпването на влакното трябва да се извърши на две стъпки. Първата стъпка ще бъде направена чрез леко издърпване на стартера, докато въжето е пренапрегнато и излизането от стартерната ролка е около 150 мм. Втората стъпка ще бъде да издърпате здраво и дълго без прекъсване (издърпайте въжето на стартера до раменете си)
- Тегленето се извършва, докато не чуете първия симптом на стартиране. След първия симптом на стартиране, спрете дърпането на стартерното въже и завъртете клапана на удар(смукач) в отворено положение (фигура 8).
- В този момент издърпайте стартовото въже по същия начин, както е обяснено по-рано, докато двигателят не тръгне с висока скорост.

За да работи двигателя при празен ход, задействайте чрез затягане лоста на ускорение(газта) и после освободете

ВНИМАНИЕ! Не издърпвайте внезапно стартера, тъй като рискувате да повредите целия монтажен възел.

Винаги дърпането се извършва чрез предварително опъване на стартерното въже

2.2 Спиране на двигателя

Спирането на двигателя на мотокосачката се извършва както следва:

- Освободете лоста на газта и оставете двигателя да работи за около 1 минута..
- Нагласете превключвателя на позиция "STOP"

3.0. Необходими проверки в случаи, в които мотокосачка Ruris не отговаря на командите

Когато двигателят не тръгва :

1. Проверете дали превключвателя за включване /изключване е в положение "I".
2. Проверете дали е достатъчно горивото.

BGR

3. Проверете дали **грундиращата** помпа е пълна с бензин.
4. Проверете дали свещта дава искри.
5. Проверете дали смесването на горивото не е по-старо от 2 седмици, тъй като рискът е загуба на октановата цифра

ВНИМАНИЕ !: В случай когато мотокосачка Ruris не отговаря на командите или не работи правилно, трябва незабавно да се обърнете към оторизиран сервиз Ruris.

4.0 Експлоатиране на мотокосачката

Мотокосачките за рамо марка Ruris са продукти, които позволяват лесно избиране на модул за косене, без да се извършват последователни манипулации и регулиране или поддръжка. Мотокосачките Ruris създават единен корпус (тяло) с потребителя и осигуряват максимален и перфектен комфорт при експлоатация.

За да можете да използвате мотокосачката при оптимални условия на работа, ще трябва да проверите преди да започнете косене, дали при косене по повърхността има предмети: дънери, дървени стърготини, камъни, жици, мъх и др. предмети, с които режещият диск може да влезе в контакт.

Ако откриете такива предмети, ще трябва да ги отстраните от повърхността, която ще бъде изсечена(почистена). В същото време неравностите или други елементи, които биха могли да застрашат вашата безопасност по време на експлоатация, ще бъдат подчертани от маркировката в тези области.

Внимание! За да можете безопасно да използвате мотокосачката, ще трябва да прочетете ръководството и да имате предвид маркировките на мотокосачката.

Забранено е използването на мотокосачката без **нагръдник(колан)...**



Уверете се преди да започнете работа, че на разстояние минимум 15 метра няма хора или животни, които могат да бъдат наранени, защото при максималната скорост на режещия диск, чрез контакт с почвен чакъл или други предмети, могат да бъдат проектирани на открито.

След като стартирате мотокосачката и я позиционирате в обезопасения нагръдник(колан/каиш), можете да продължите работа. За вашата безопасност избягвайте контактите на диска с камъни или твърди тела.

Задействането на редукторната глава се постига чрез задействане на лоста за максимално ускорение по време на косене, без

BGR

колебания, които създават шок в трансмисията и причиняват преждевременно износване.

За правилна експлоатация можете да приложите няколко метода за косене:

1. Метод за косене спирала или цифра 9

- Започнете косене от най-външната повърхност на повърхността, като същевременно изберете режима на косене, можете да косите право или ляво. Препоръчва се да не косите в двете посоки, тъй като рискувате да отрежете сено в посока на вързване, както е показано на фиг. 8



Fig. 8

2 Метод за косене "право"

- Преди да започнете да косите, задайте ориентир, към който ще се движите. Косенето може да се извърши чрез завъртане на дръжките последователно вдясно или наляво в зависимост от режима на косене



Fig. 9

2. Метод на косене *при наклон или рампа*

BGR

- Избягвайте косене на рампа или наклон. За да можете безопасно да косите, позиционирайте себе си перпендикулярно върху оста на наклона и винаги да лежи в подножието на рампата, както е показано на фиг. 10



Fig. 10

3. Метод на косене, използван за изкореняване (fig. 11)

- Обезлесяването винаги се прави с перфектно избран диск, в зависимост от храстите, които трябва да бъдат изкоренени.
- За безопасно изкореняване винаги трябва да започвате от края на повърхността за косене и никога от вътрешността на тази повърхност, за да избегнете евентуални аварии.



Fig. 11

Метод на косене с автоматично изрязване

- За използване на авто-рязане трябва да изберете перфектно типа на нишката, за да може повърхността да се вентилира или коси

BGR

- Нишката, която е оборудвана за ауто-рязане ще наситни финно тревата
- Ауто-рязането може да се използва успешно в зони с препятствия, за аериране на дървета, в зоните на фугите с бордюри.

За да се справите с нишката, ще трябва да задействате ауто-рязане, като го натиснете върху почвата или чрез леко удряне върху почвата, съгласно фиг. 12

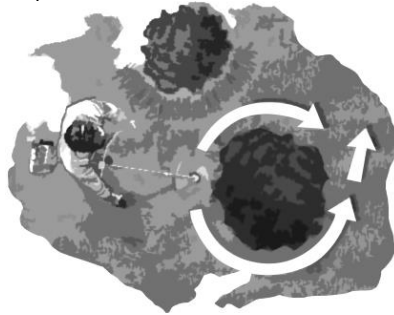

Fig. 12

Тази операция по обработка на кабела ще се извърши при максимална скорост на двигателя.

5.0. Типове ножове

	<p>Ауто-нож</p>	<p>2-жична глава за рязане, чиято дължина се регулира автоматично чрез самоизрязване чрез ножа на предпазителя. Специално се използва при работа свързана с косене и озеленяване в места с препятствия.</p>
	<p>Нож с 3 зъба</p>	<p>Изработена от стомана, предназначена за работа на твърда и суха трева на изпънати повърхности.</p>
	<p>Нож с 4 зъба</p>	<p>Изработен от стомана, предназначен за отстраняване на твърда трева и бодили, върху изпънати повърхности.</p>
	<p>Нож с 8 зъба</p>	<p>Изработенот стомана, предназначена за рязане на храсти, туфи, тънки и специални стебла(храсторез).</p>
	<p>Нож с 80 зъба</p>	<p>Изработени от стомана, предназначени за рязане на храсти, храстълаци, туфи с тънки стебла и работи по обезпесяване</p>
<p><i>*Раменната опаковка на Ruris включва саморезената серия и нож с три ножчета</i></p>		

6.0.Поддръжка след разработка

- За да заточите диска за рязане, както и за други интервенции, препоръчително е да се преминете към оторизирана служба Ruris
- Някои части на трасмисията работят във графитна грес.
- Необходимо е да се напълни с грес и да се провери редукторната глава. Количеството на греса в предавката трябва да се проверява преди всяка употреба.
- Ако режещият инструмент не се реже правилно, той може да бъде заострен или евентуално заменен.
Поддържането на въздушния филтър се извършва преди всяка употреба. Разгръща се капака на въздушния филтър, изважда се въздушния филтър и го измивате с топла вода и препарат. След като е напълно изсъхнал, той се монтира на място.

ВНИМАНИЕ! Не използвайте петролни продукти при почистване на филтъра. Повреденият въздушен филтър трябва да се смени, в противен случай прахът и примесите, които могат да влязат в карбуратора и в двигателя, ще доведат до повреда.

-Винаги използвайте маслото само след пускането в експлоатация и след гаранцията Ruris 2TT Max или по класификация API: TC или по-горно качество.

-За каквито и да е проблеми или недоразумения за това как да работите с

BGR

машината, свържете се с вашия оторизиран дистрибутор на Рурис от региона.

Ако не работите с мотокосячката повече от 2 седмици, ще трябва да изпразните резервоара и да стартирате мотора, за да консумирате горивото в карбуратора. Следващата употреба трябва да бъде запълнена с нова смес, посочена в ръководството за работа.

7.0 Таблица за поддръжка

Устройство, което трябва да се поддържа и Име на операцията		Срокът на операцията по поддръжката					
Периодичност		По време на разработка		В периода след разработката			
Устройство	Операция	На 3 часа	Преди всяко начало на работа	25	50	100	Миним.ед ин път годишно
Двигател	Регулиране на карбуратора				y		
Въздушен филтър	Почистете		x				
Свещ	Почистване Контрол	x					
	Сменяне					x	x
Изстудяване	Почистване		x				
Карбуратор	Почистване					y	y
Горивна смес	Сменете	На 10 дена					
Зацепване (редуктор)	Смяна на греста сместа комплектоване			x			x
Бензинов филтър	Сменете	На 25 часа					

x-ползвател
y-ауторизиран сервис

8.0 Придвижване

BGR

Когато искате да управлявате мотокосачка Ruris на къси или дълги разстояния, винаги разглобявайте режещия диск, за да избегнете възможни аварии или повреди.

9.0 Опаковане

Опаковането е направено в кутии от картон, затворени.

Параметри на амбалажа	Дължина(см)	Ширина (см)	Височина (см)	Тегло (kg)
280С	184	29	30	7
330С	184	29	30	7,1
430С	184	29	30	7,5
520С	184	29	30	7,5

10.0 Съхранение/Складиране

- Мотокосачките трябва да се съхраняват в сухи, покрити и влагоустойчиви помещения с подходящо остъкляване и вентилация.
- Изпразнете цялото гориво както от резервоара, така и от карбуратора.
- Смажете всички активни метални части с смазка.
- Не съхранявайте мотокосачката в близост до запалими зони или изходи

11.0. ПРЕДУПРЕЖДЕНИЯ

Двигателят трябва да се изключи при подаването на горивото или смазването и след това да стартира двигателя.

- Експлоатация в тази област на мотокосачката се извършва с 15-мин.почивки между снабдяването с гориво. Непрекъснатото действие е забранено!
- На хората под 18-годишна възраст не се разрешава използването на тази мотокосачката.
- Всеки човек, който не познава машината и никога не е използвал нея, трябва да прочете ръководството за употреба, преди да работи с продукта.
- Ако оставяте мотокосачката без надзор, уверете се, че не може да го стартира неупълномощено лице.
- Когато работите с мотокосачката в близост до стена или бордюр, уверете се, че сте в безопасност.
- Никога не работете боси или по сандали.
- Подгответе се да работите с устойчиви обувки. Преди да започнете да работите, проверете почвата, премахнете камъни, дървени трупи, парчета метал и всяко чуждо тяло.
- Преди да стартира двигателя, потребителят трябва да

BGR

осигури радиус от най-малко 15 м пред мотокосачката свободно,

- Избършете всякакви изтичания на гориво от мотокосачката.
- Винаги зареждайте резервоара за бензин, когато двигателят е изключен и в проветриво въздушно пространство. Не пушете, когато правите това.
- Преди да започнете да работите с мотокосачката, научете се да спирате двигателя при безопасни условия и при използване на машината коректно.
- Не транспортирайте или почиствайте косачката при работещ двигател.
- Не работете на наклон, по-голям от 15 градуса

Ако двигателят работи на височина над 1830 м над морското равнище, обадете се на оторизиран сервизен техник на Ruris. Дори при тези модификации мощността на двигателя ще намалее с около 3,5%.

BGR

ДЕКЛАРАЦИЯ ЗА СЪОТВЕТСТВИЕ

ДЕКЛАРАЦИЯ ЗА СЪОТВЕТСТВИЕ СЕ



ПРОИЗВОДИТЕЛ: **SC RURIS IMPEX SRL**

УЛ.Калеа Северинулуй, бл. 317 б, Крайова, Dolj, Румъния

Tel. 0351 464 632, Fax 0351 464 633, www.ruris.ro, office@ruris.ro

Оторизиран представител: ing. Строе Мариус Каталин – Генерален
Директор

Оторизирано лице за техническото досие: инж. Флореа Николае –
Директор Проектиране Продукция

Описание на машината: **MOTOCOASA de umar cu cutit/Мотокосачка за
рамо с нож, извършва косене**, мотокосачката е основен енергиен
компонент и с устройството за косене –ножове за рязане и друго
работно оборудване, осъществяващо ефективна работа.

Продукт: **DAC**

Тип: **210, 310**

Двигателг: **на бензин**

Мощност: **1-2 СР**

Режещи ножове: **с 3 – 80 зъба**

Пуск: **ръчен**

Диаметър на рязане: **200-254 mm**

Избор: **рязане с нишка, ауто-нож**

Ние, SC RURIS IMPEX SRL Крайова, производител и дистрибутор, **в съответствие с Н.Г. 1029/2008** относно условията за въвеждане на пазара на машини, Директива 2006/42/ЕС – машини; изисквания за безопасност и сигурност, стандарт EN12733 - Машини за селското стопанство и горското стопанство. Сигурност Н.Г. 1756/2006 – относно ограничаване на нивото на емисиите на замърсяване в околната среда Н.Г. 332/2007 – определянето на мерките за ограничаване на емисиите на газове и на замърсяването на частиците, произхождащи от двигателите, извършваме удостоверяване на съответствието на продукта със стандартите, посочени в него, и декларираме, че отговаря на основните изисквания за безопасност и безопасност, не поставя в опасност живота, здравето, сигурността на труда и не са въздействие отрицателно върху околната среда.

Долуподписаният Строе Каталин, представителят на производителя декларира по своя собствена отговорност, че продуктът отговаря на следните стандарти и нормативи:

BGR

- SR EN ISO 12100:2011** - Безопасност на машините. Основни понятия, общи принципи на проектиране. Основна терминология, методология. Технически принципи
- SR EN ISO 4254-1:2010/AC:2011** – Селскостопански машини. Сигурност. Общи изисквания.
- SR EN 1050:2000** – Безопасност на машините. , Принципи за оценка на риска
- SR EN ISO 22868:2011** - Горски машини и градинарски машини. Акустична кодова акустика за подвижни машини, държани с ръка, оборудвани с двигател с вътрешно запалване. Метод на експертиза
- SR EN ISO 11806-1:2012** - Селскостопански и горски машини. Изисквания за безопасност и тестване за преносими устройства за почистване на храсти и нарязана трева, задвижвани от двигател с вътрешно горене. Част 1: Машини, оборудвани с вграден двигател с вътрешно горене
- SR EN ISO 3744:2011** - Акустика. Определяне на нивата на акустична мощност, излъчвани от източници на шум при използване на акустично налягане
- SR EN ISO 5674:2009** - Селскостопански и горски трактори и машини. Предпазни устройства за карданни трансмисионни валове от контакта за мощност.
- SR EN 14930+A1:2009** - Машини за селското и горското стопанство и градинарството. Машини с ръчен и водач пешеходец. Определяне на риска от контакт с горещи повърхности
- Directiva 2000/14/EC** – Емисии на шум във външната среда
- Directiva 2006/42/EC** – с оглед машини.

Други използвани стандарти или спецификации:

- SR EN ISO 9001** - Система за Управление на Качеството
- SR EN ISO 14001** - Система за Управление на Околната среда
- OHSAS18001** - Система за управление на здравословните и безопасни условия на труд.

МАРКИРАНЕ И ЕТИКЕТИРАНА МОТОКОСАТА

Бензинови двигатели с искрово запалване и използване на оборудване и машини SC RURIS, съответно на HG 332/2007 са маркирани с:

- Марка и номер на производителя: Z.T.M. CO., LTD
- Tipul Khumma
- Нетна мощност: 1 - 2 CP
- Номер на типовото одобрение, получено от специализирания

производител:

model 280C: e11*97/68SA*2010/26*1518*00

model 330C: e11*97/68SA*2011/88*1768*00

model 430C: e11*97/68SA*2011/88*1769*00

model 520C: e11*97/68SA*2011/88*1770*00

- Номер на идентификация на двигателя – уникален номер.

Забележка: Техническата документация се съхранява от производителя.

BGR

Уточнение :Настоящата документация се съхранява в съответствие с оригинала.

Срок на валидност(годност): 5 години от датата на одобрение.

Място и дата на валидизиране:Крайова, 21.12.2018

Година на прилагане на марката CE: 2018.

Nr. На регистр.. 945/21.12.2018

Оторизирано лице, подпис:

Строе Мариус Каталин
Генерален Директор н
SC Ruris Impex SRL



The image shows a handwritten signature in purple ink, which appears to be 'Marius Stroe', written over a circular official stamp. The stamp contains the text 'SC Ruris Impex SRL' and 'ROMANIA' around the perimeter, with some smaller text in the center that is partially obscured by the signature.

ДЕКЛАРАЦИЯ ЗА СЪОТВЕТСТВИЕ **ЕС**

ПРОИЗВОДИТЕЛ: **SC RURIS IMPEX SRL**

Ул.Калеа Северинулуй, бл. 317 б, Крайова, ДОЛЖ, Румъния

Tel. 0351 464 632, Fax 0351 464 633, www.ruris.ro, office@ruris.ro

Оторизиран представител: ing. Строе Мариус Каталин – Генерален

Директор

Оторизирано лице за техническото досие: ing. Флореа Николае –

Директор Проектиране Продукция

Описание на машината: **MOTOCOASA de umar cu cutit/MОТОКОСА за рамо с нож** реализира операции -косене, мотокосата е основният енергиен компонент и устройството за рязане на нож, представляващо действителното работно оборудване

Производител: Рурис

Тип: **280С, 330С, 430С, 520С**

Двигател: **на бензин, 2времена**

Пуск :**ръчен**

Мощност: **1 - 2 СР**

Диаметър на рязане: **200-254 mm**

Ниво на звукова мощност (празен ход): 88-91 dB

Нивото на акустична мощност (Nmax): 117 dB

Нивото на звукова мощност (шум) е сертифицирано в съответствие с разпоредбите на Директиват 2000/14/CEE si SR EN ISO 22868:2011.

Ние, SC RURIS IMPEX SRLКрайова в качество на производител и дистрибутор, **в съгласие с Н.Г. 1756/2006** ограничаване нивото на шумовите емисии в околната среда, произведени от оборудване, предназначено за използване извън сградите, като например и **Н.Г. 1029/2008** по отношение на условията за пускане на машините на пазара, извършихме проверка и удостоверяване на съответствието на продукта с посочените стандарти и декларираме, че то отговаря на основните изисквания.

Долуподписаният Строе Каталин, представител на производителя, декларирам на своя отговорност, че продуктът отговаря на следните европейски стандарти и директиви:

Директива 2000/14/ЕС – Емисии на шум във външната среда

-SR EN ISO 22868:2011 - Горски машини и градинарски машини.

Акустичен код за изпитване за машини, оборудвани с двигател с вътрешно горене. Метод на експертиза

BGR

-SR EN ISO 11806-1:2012 - Селскостопански и горски машини.
Изисквания за сигурност и тестове за преносими устройства за почистване на храсти и нарязана трева, задвижвани от двигател с вътрешно горене

-SR EN ISO 3744:2011 - Горски машини и градинарски машини.
Акустичен код за изпитване за ръчни преносими машини, оборудвани с двигател с вътрешно горене

Други използвани стандарти или спецификации:

-SR EN ISO 9001 - Система за Управление на Качеството

-SR EN ISO 14001 - Система за Управление на Околната среда

-OHSAS18001 - Система за управление на здравословните и безопасни условия на труд.

Забележка: Техническата документация се съхранява от производителя.
Уточнение :Настоящата документация се съхранява в съответствие с оригинала.

Срок на валидност(годност): 5 години от датата на одобрение.

Място и дата на валидизиране:Крайова, 21.12.2018

№. На регистр.. 946/21.12.2018

Оторизирано лица и подпис:

инж.Строе Мариус Каталин
Генерален Директор на
SC RURIS IMPEX SRL

