

TOLVA AUSTIN KUTIC/ULTIMA

Comparación de Modelos

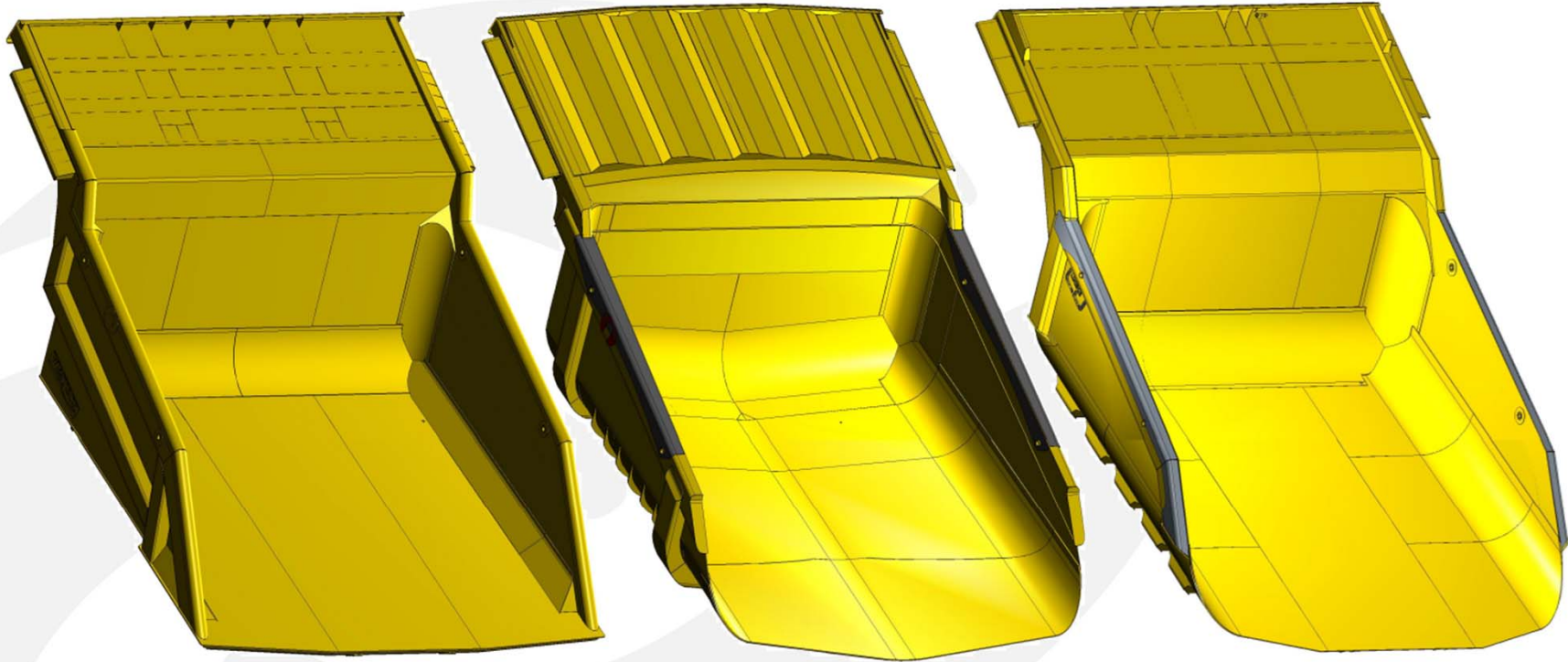

Tolvas WESTECH, JEC y JEC-LD



WESTECH

JEC

JEC-LD

Resumen de Diseño

El enfoque del diseño se mantiene en la seguridad, el aumento de resistencia a la fatiga de material y la mayor resistencia al impacto, pero, con un **enfoque radical en la reducción del peso final del componente**, que, sumado al mantenimiento de la condición “**diseñada a medida**” optimiza la carga transportada más allá que ninguna de nuestras tolvas anteriores, y sin duda mucho más allá que ninguno de nuestros competidores.

El nuevo diseño del tolva **Austin KUTIC/ULTIMA**, derivado de nuestro exitoso modelo previo, JEC-LD, conserva gran parte de los beneficios de su antecesora en términos de resistencia y durabilidad, **pero optimiza drásticamente su peso final**, diseñado para ser una tolva que no requiere revestimiento, optimiza los procesos de descarga, a la vez que disminuye la incidencia del material que desgasta la placa base.



Configuración de Piso en Vee

El diseño del piso en "V" de la tolva Austin KUTIC/ULTIMA tiene numerosos beneficios sobre los diseños de piso plano convencionales

- ✓ Las características de flujo mejoradas en el encauzamiento de cargas hacia el centro de la tolva reducen el desgaste, mejoran la estabilidad de la máquina y reducen los tiempos de ciclo de descarga.
- ✓ Aumenta la integridad estructural mejorando enormemente la vida útil de la fatiga y permite un diseño de cuerpo simplificado que resulta en un peso de entre 10% y 15% inferior a nuestra tolva tradicional, y una reducción mucho más considerable cuando la comparamos contra tolvas OEM (Original Equipment Manufacturer).
- ✓ Disminuye el Carry Back y proporciona una resistencia superior al impacto, disminuyendo costos de mantenimiento.

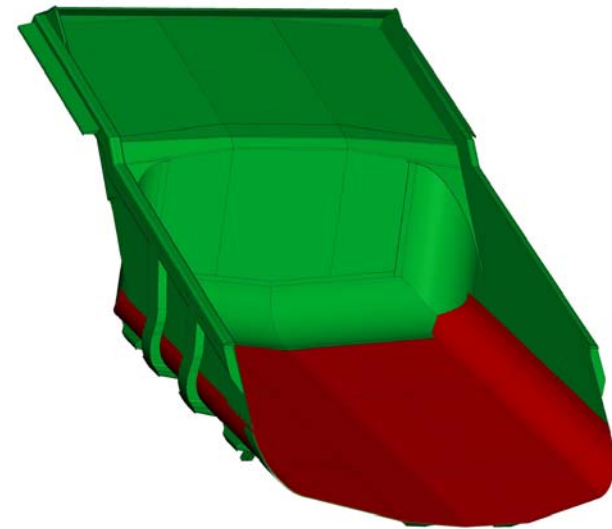
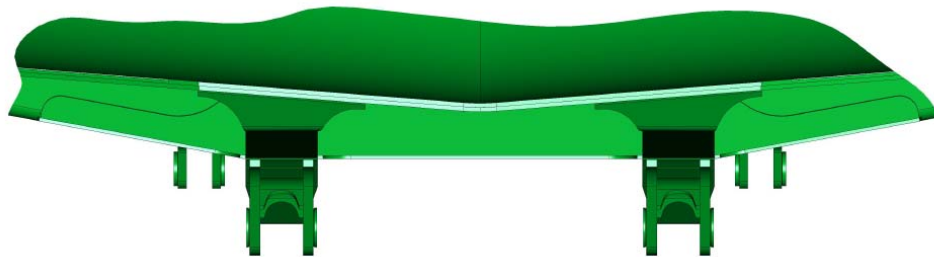

Eliminación de la Carga Inútil Adherida

(Carry Back)

Las transiciones de gran radio ayudan a reducir la adherencia de material, y a la vez, proporcionan una resistencia superior al impacto y la fatiga estructural , mejorando sustancialmente la vida útil de la tolva.

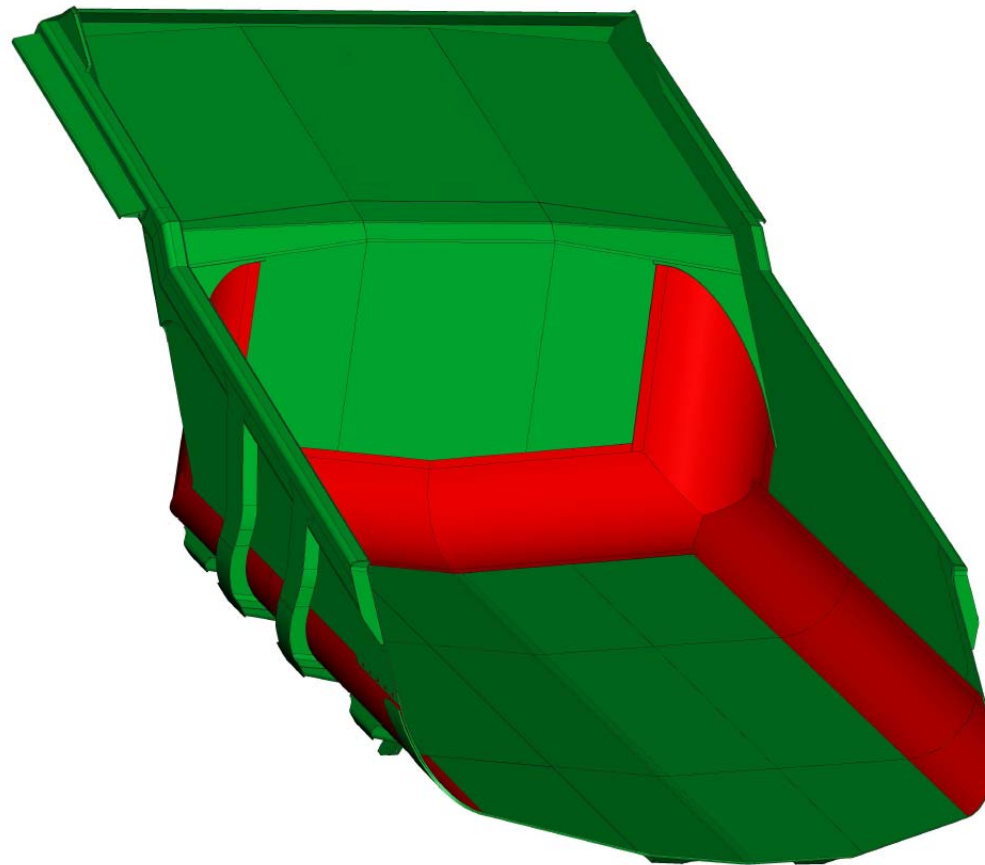

Construida con Materiales de Alta Resistencia

Todas las placas principales internas consisten en una placa de acero resistente a la abrasión con tratamiento térmico en el rango de dureza Brinell nominal de 450 para una resistencia superior al impacto y al desgaste.

La estructura de soporte incorpora diferentes grados de material combinados para una resistencia máxima y una utilización óptima del material estructural en áreas críticas.

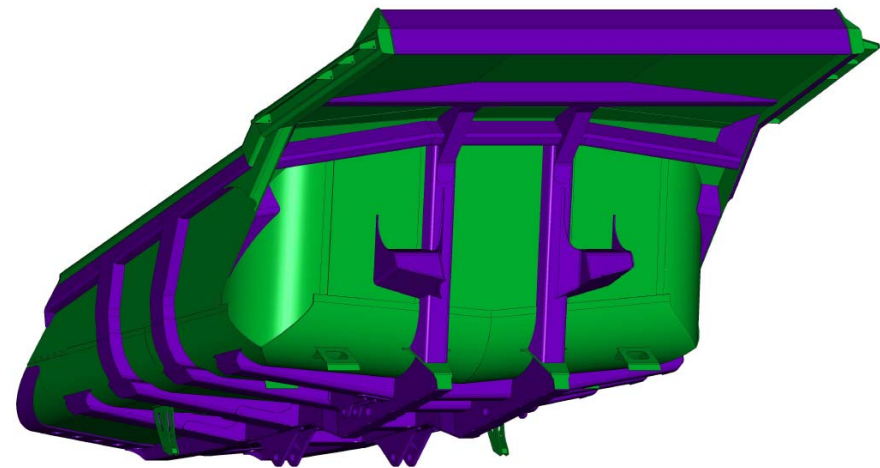
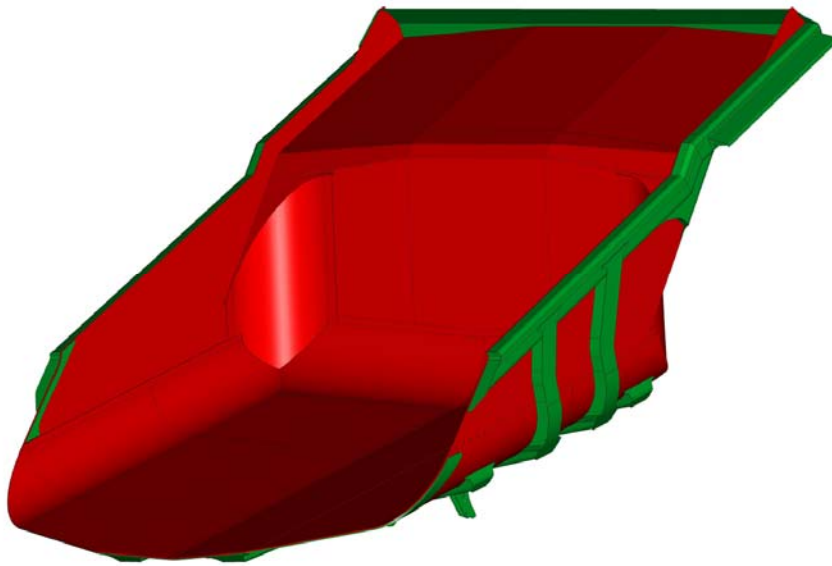

Proceso de Diseño Verificado

Todos los cuerpos de Austin están diseñados con software avanzado de modelado 3D;

CREO 4.0 - Diseño y modelado 3D.

EDEM: el software de modelado de elementos discretos permite la simulación de carga y descarga para diferentes escenarios.

ANSYS: Las estructuras del cuerpo se analizan por completo para garantizar una vida útil óptima con el último software FEA.

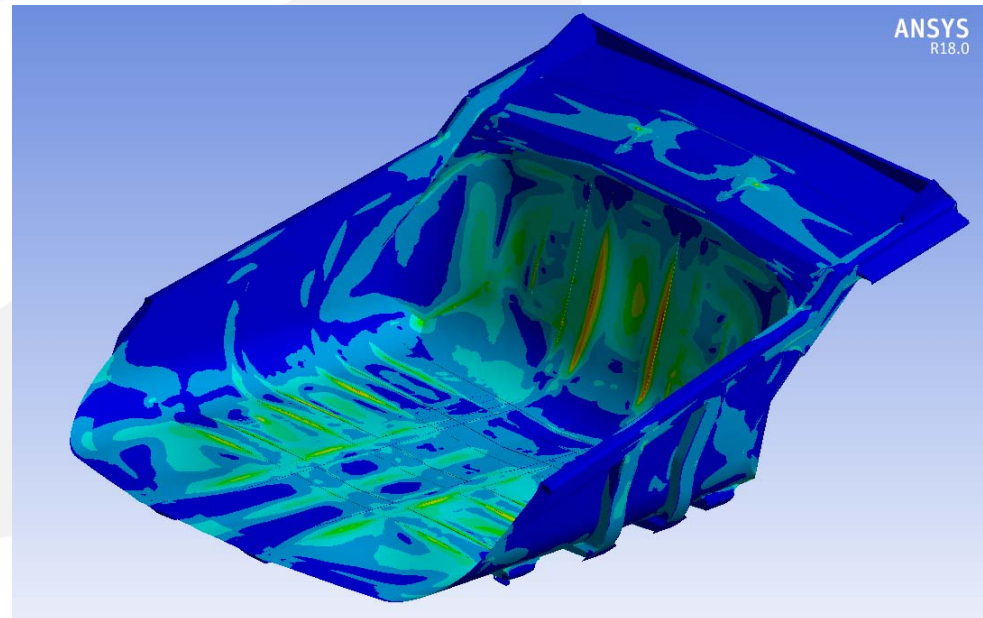
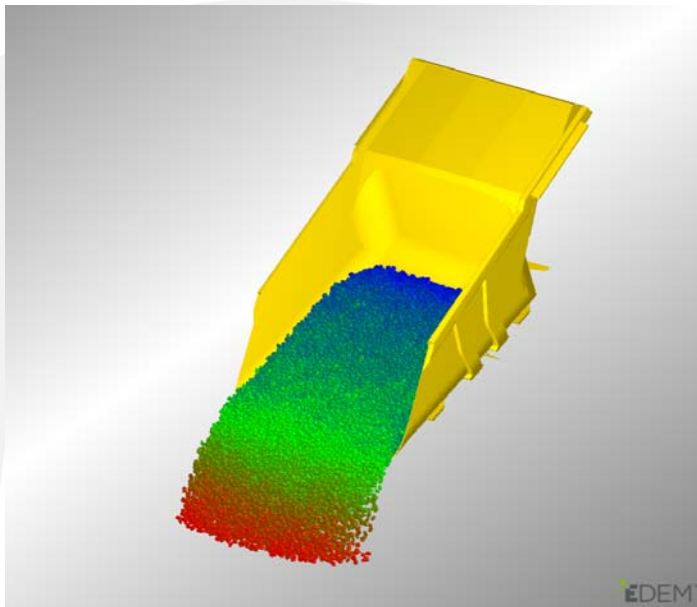

Proceso de Diseño Verificado

10% - 15% de ahorro de peso sobre diseños comparables mejora aún más la productividad para el usuario final.

Las técnicas de modelado de la carga útil del "mundo real" se utilizan para garantizar que se logren las cargas útiles proyectadas.

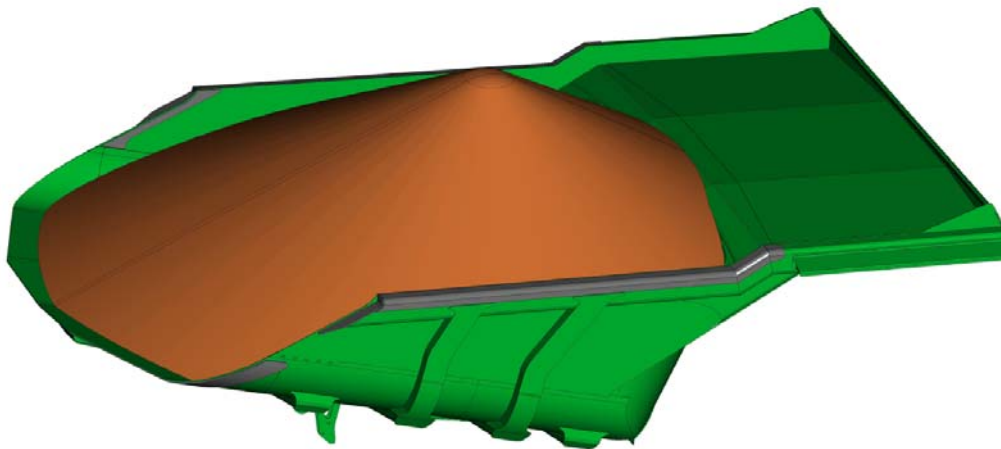

Supuesto teórico del volumen colmado curvo

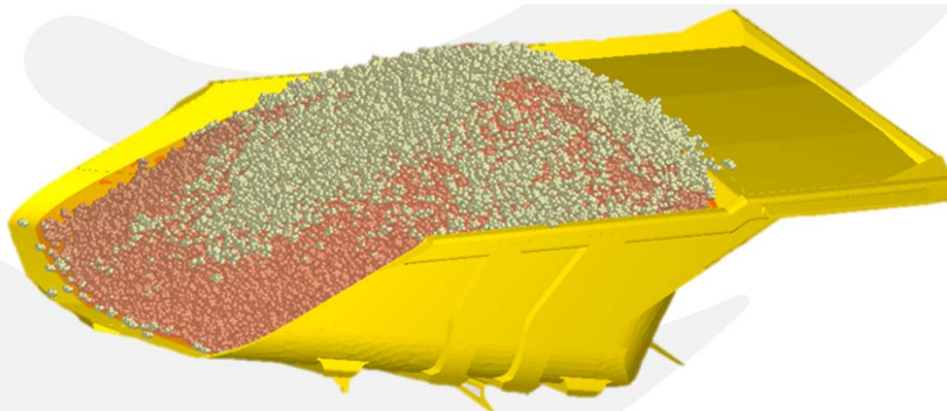

Simulación EDEM que verifica la carga útil proyectada

Protección Anti Impacto en Laterales

La **drástica disminución de peso** de nuestra tolva KUTIC/ULTIMA no implica una pérdida de resistencia o un aumento en la fragilidad en su uso en el mundo real, por el contrario, el diseño aglomera todos los años de experiencia en campo para optimizar las protecciones en las zonas de posible interacción con equipos de carguío.

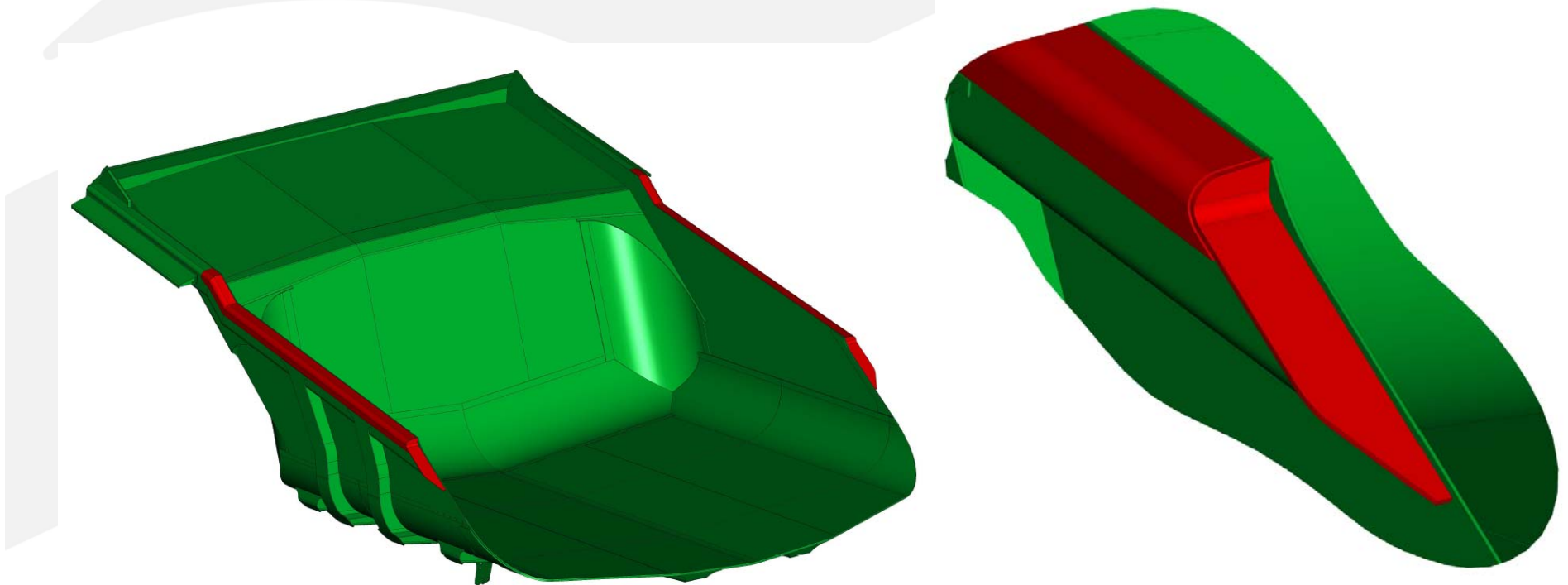

Zonas de Transición Cilindradas

En toda su extensión

Disminuye el desgaste en los 2/3 finales y asegura una descarga sin derrames laterales en la descarga, a la vez que apoya la eliminación del material adherido (Carry Back).

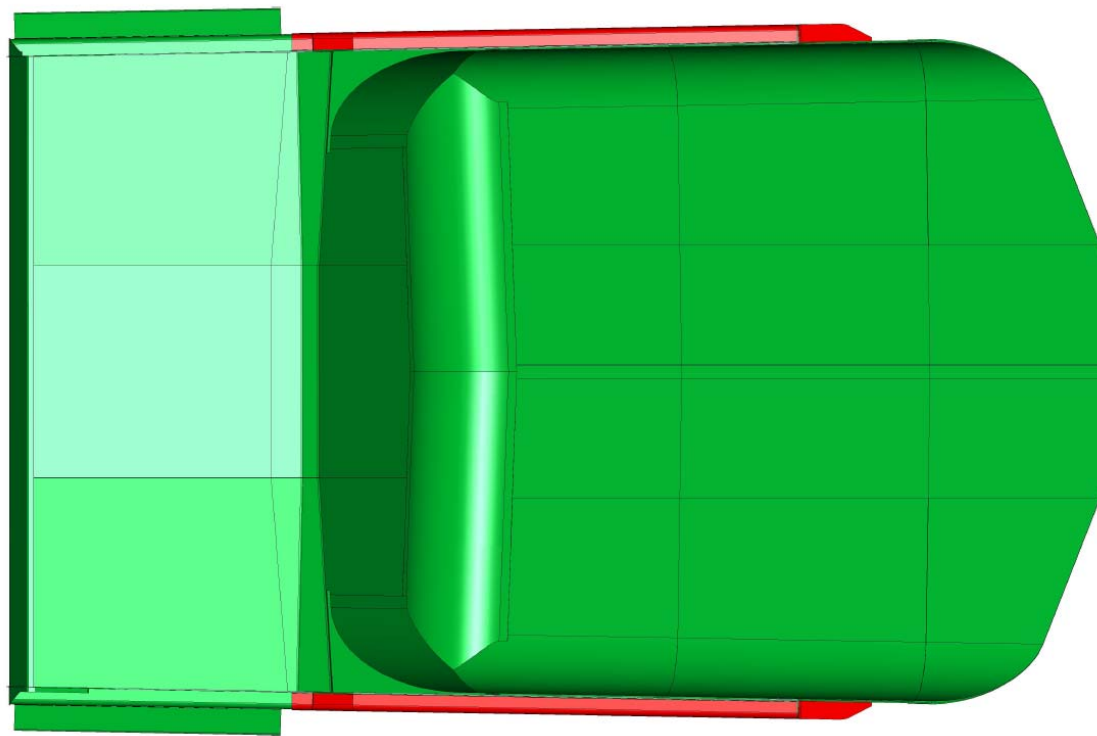

Contornos Completamente Optimizados

La forma del cuerpo se ha optimizado para adaptarse a las condiciones de carga del mundo real, lo que permite una mejor utilización del material en áreas críticas dentro de la estructura del cuerpo, manteniendo una ventaja de carga útil / peso.

Una forma de piso trasero de bajo perfil y un refuerzo de altura reducida proporcionan una distancia al suelo adicional al descargar.

El diseño de placa de piso trasero laminado personalizable brinda resistencia adicional al daño causado por el arrastre de bermas y el volcado del paddock al tiempo que prolonga la vida útil del piso en el área de mayor desgaste.

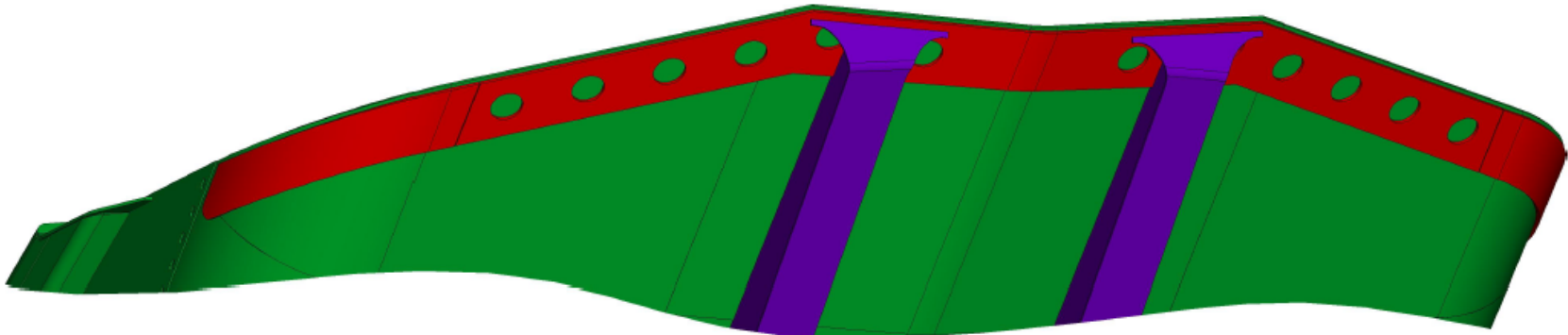

Consideraciones de Seguridad

El mayor control de derrames laterales a través de un diseño de dosel reconfigurable proporciona un entorno operativo más seguro en comparación con los diseños de carrocería convencionales, mientras dirige el material al interior de la caja.

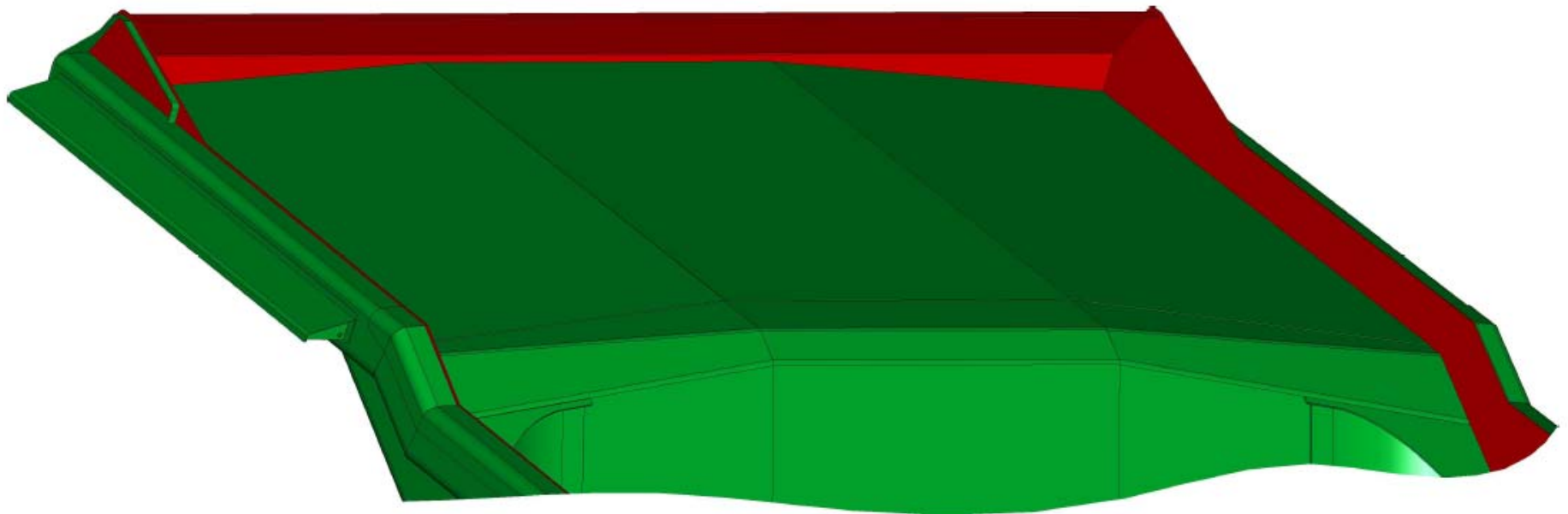

Totalmente Personalizable

- ✓ El diseño de la tolva Austin KUTIC/ULTIMA puede adaptarse a cualquier aplicación específica de la mina y está disponible en diseños de "Piso recto" o "Control de flujo" para satisfacer valores de densidad fijos o variables.
- ✓ El diseño se puede adaptar a cualquier modelo OEM actual.
- ✓ Existe una capacidad de intercambio total en lo que respecta a los componentes OEM estándar y la conexión de la máquina.
- ✓ Todos los cuerpos de Austin están diseñados para cumplir con todas las limitaciones y especificaciones operativas de los equipos OEM, cumpliendo procesos de validación directamente con la fabrica.



KOMATSU

HITACHI

LIEBHERR

Una **Tolva** Liviana.....

Óptimo payload por ciclo.....

Austin contribuyendo a la productividad y rentabilidad de su operación.....

