



EL LÍDER MUNDIAL
SUPLIDOR DE
SOLUCIONES
DE GESTIÓN DE
LLANTAS





HALTEC CORPORATION
UTILIZA NUMEROSAS
MAQUINAS DE CILINDRADO
(CNC) AUTOMÁTICAS
MODERNAS DURANTE
NUESTRO PROCESO DE
FABRICACIÓN.

□ SISTEMAS DE VÁLVULAS DE LLANTAS Y TECNOLOGÍA PARA EL MUNDO

Por 45 años, Haltec Corporation ha sido el líder en la industria e válvulas de llantas. Cuando minas bajo tierra estaban cambiando de ruedas para rieles a llantas de goma Haltec estaba presente para diseñar y fabricar los sistemas de válvulas de llantas requeridas para alcanzar sus necesidades técnicas.

Haltec mantiene su posición de liderazgo como fabricante principal de sistemas especializados de válvula de llanta. Muchas de las nuevas innovaciones de productos fueron introducidas por Haltec, incluyendo los diseños de válvulas Full-Flo y Diámetro Súper Grande. Estos diseños proporcionan la industria de llantas los productos únicos necesarios para lograr caudales de salida más rápidos, disminución de tiempo de inactividad, y una gestión de llantas más eficiente.

El tamaño cada vez mayor de las llantas de minería y construcción, ha desafiado más la ingeniería de Haltec a diseñar y fabricar nuestra amplia variedad de sistemas de válvula para satisfacer estas demandas. Estas incluyen el sistema de válvula de llanta de Diámetro Mega, el cual tiene una velocidad de flujo veinticinco veces más rápida que las válvulas de mayor de diámetro.

Hoy en día, Haltec Corporation es reconocida mundialmente como el líder fabricante de sistemas de válvula de llanta de especialidad y maquinaria de inflación a presión. La facilidad de 45,000 pies cuadrados de Haltec mantiene su sede corporativa, los servicios de fabricación, diseño, ingeniería y distribución en Salem, Ohio. Con certificación ISO 14001/2004 y ISO 9001/2008 con la empresa certificada para el diseño, la Política de Calidad



HALTEC SE HA REGISTRADO COMO UNA COMPAÑÍA ISO DESDE EL 1998. NUESTROS PROCESOS DE FABRICACIÓN, INSPECCIÓN Y CALIDAD SON EVALUADOS POR UN COMITÉ DE CERTIFICACIÓN CADA SEIS MESES.



HALTEC ALMACENA VÁLVULAS PARA TODA APLICACIÓN: AUTOMOTRIZ, CAMIÓN, AUTOBÚS, AGRICULTURAL, Y TODOTERRENO.



de Haltec Corporation es liderar la industria de válvula de llanta mediante el cumplimiento o superación de los estándares de la industria y las necesidades del cliente a un precio competitivo. Nuestra ingeniería en sitio y departamento de diseño personalizado, se complementa con un taller de máquinas modernas y soldadura, fabricación, flexión personalizada y servicio de montaje de productos, todos preparados para producir productos para satisfacer sus necesidades de inflación y mantenimiento de la presión. Haltec ha refinado una red de canales de distribución mundial y continúa aumentando ventas a su objetivo del mercado.

Esperamos que encuentre este catálogo informativo y fácil de usar. Hemos incluido "Consejos Técnicos" en todo el texto, proporcionando información sobre la inflación apropiada y nuestros productos. También puede encontrar muchas innovaciones de productos, como nuestros mandriles neumáticos de series ES-300. Si no puede encontrar lo que necesita, mientras revisa nuestro catálogo, por favor póngase en contacto

con nuestro Servicio de Atención al Cliente y el Equipo de Ventas para que podamos empezar ingeniería en la solución de su programa de gestión de llanta.

Los productos y servicios de Haltec Corporation están diseñados para proporcionar inflación de llanta de manera segura, eficiente y precisa. Nuestro objetivo es proporcionar a la industria de llanta el equipo y la capacitación necesaria para mejorar el "Programa de Gestión de Llanta" de cualquier organización. Ya sea utilizando aire o nitrógeno, el PSI de la llanta y la profundidad de banda necesita ser precisa, y el método de inflación debe ser seguro, sencillo y rápido.

Para nosotros, "PSI" significa algo más que una parte de sus necesidades de inflación; significa "Proactividad de Soluciones e Iniciativas." Cuando se trata de la calidad, no nos limitarnos en Haltec, y tampoco debería hacerlo usted - esa es nuestra "Solución Completa en Haltec - Promesa de PSI de Haltec."

POR FAVOR VISÍTENOS EN LÍNEA EN WWW.HALTEC.COM PARA LAS ÚLTIMAS ADICIONES A NUESTRA OFERTA DE PRODUCTOS

□ TABLA DE CONTENIDO

Soluciones de Minería	6-7
Soluciones de Flotas Comerciales	8-9
Soluciones de Pasajero y Camiones Livianos	10-11
Sistemas de Válvulas de Diámetro Grande	12-19
Sistemas de Válvulas de PT	20-21
Sistemas de Válvulas de Diámetro Súper Grande	22-29
Sistemas de Válvulas de Diámetro-Z	30-33
Sistemas de Válvulas de Mega Diámetro	34-38
Juntas Tórica y Juntas-L	39
Válvulas de Diámetro Estándar	40-44
Extensiones de Válvulas	44-46
Aplicaciones Especiales	47
Válvulas Para Líquido/Aire	48
Llenado de Líquido	49
Núcleos de Válvulas, Tapas, Adaptadores	50
Ojales con Reborde, Tuercas Hexagonales, Arandelas	51
Válvulas de Tanques y Calzadores de Talón	52
Indicadores de Servicio	53-54
Indicadores de Cuadrante y Digitales	55
Indicadores, Indicadores de Profundidad de Banda	56
Herramientas de Diámetro Grande	57
Mandril Neumático de Diámetro Grande	58
Mandril Neumático de Diámetro Estándar	59-61
Herramientas de Válvulas de Diámetro Estándar	62-63
Jaulas de Inflación	64-67
Sistemas de Inflamiento	68-77
Sistema de Control de Torque	78
Informe de Inspección de Flota	79
Acopladores y Boquillas	80-81
Tuercas de Rueda	82-86
Herramientas Para el Técnico	86
Guardas de Rueda	87
Alcoa	88-91
Gatos Hidráulicos, Equipo	92-95
Ken-Tool	96-101

SISTEMAS DE VÁLVULAS DE LLANTAS

□ ANTECEDENTES

El Sistema de Diámetro Súper Grande fue introducido en 1972 y fue diseñado para permitir significativamente un mayor flujo de aire que la Válvula de Diámetro Grande que se introdujo mucho antes. Hoy, los tamaños de los vehículos y las llantas están aumentando de nuevo. En respuesta a los aumentos en el tamaño de las llantas, Haltec ha introducido dos sistemas nuevos de válvulas de llantas para que la inflación y desinflación de llantas mayores sea más fácil y más rápida que nunca: Diámetro-Z y Mega Diámetro.

□ COMPARACIÓN DE SISTEMAS

La siguiente tabla muestra las características generales de los cuatro sistemas de válvulas:

SISTEMA DE VÁLVULA	VELOCIDAD DEL FLUJO (CFM)	ENCAJA AGUJERO DE VÁLVULA	TAMAÑO DE AGUJERO ROSCADO	INFLADOR ESPECIAL REQUERIDO	RECOMENDADO PARA TAMAÑO DE LLANTAS
DÍAMETRO GRANDE	22*	13/16"	1/2" NPT	-	11.25" - 29"
DÍAMETRO SUPER GRANDE 240		13/16"	1/2" NPT	IN-80A/IN-95	20" hasta 57"
DÍAMETRO-Z	370	13/16"	1/2" NPT	Z12B/IN-95	33" hasta 57"
DÍAMETRO MEGA	550	15/16"	3/4" NPT	MB-8/IN-95	45" hasta 63"

* La velocidad del flujo es sin el núcleo de la válvula instalado. Con núcleo, la velocidad del flujo es de 12 CFM. La velocidad del flujo en el Diámetro Súper Grande, Diámetro-Z, y las Válvulas Mega Diámetro fue probada con un compresor de aire con motor diesel de 750 CFM con la presión mantenida constante en 100 PSI.

□ DIÁMETROS DEL FLUJO:

La velocidad del flujo es sin el núcleo de la válvula instalado. Con núcleo, la velocidad del flujo es de 12 CFM. La velocidad del flujo en el Diámetro Súper Grande, Diámetro-Z, y las Válvulas Mega Diámetro fue probada con un compresor de aire con motor diesel de 750 CFM con la presión mantenida constante en 100 PSI.



AUMENTO EN LA VELOCIDAD DE FLUJO AHORRA TIEMPO DE INFLACIÓN. LA VELOCIDAD DE INFLACIÓN DEL DIÁMETRO SÚPER GRANDE ES TRES VECES MAS RÁPIDA QUE EN EL DIÁMETRO GRANDE.

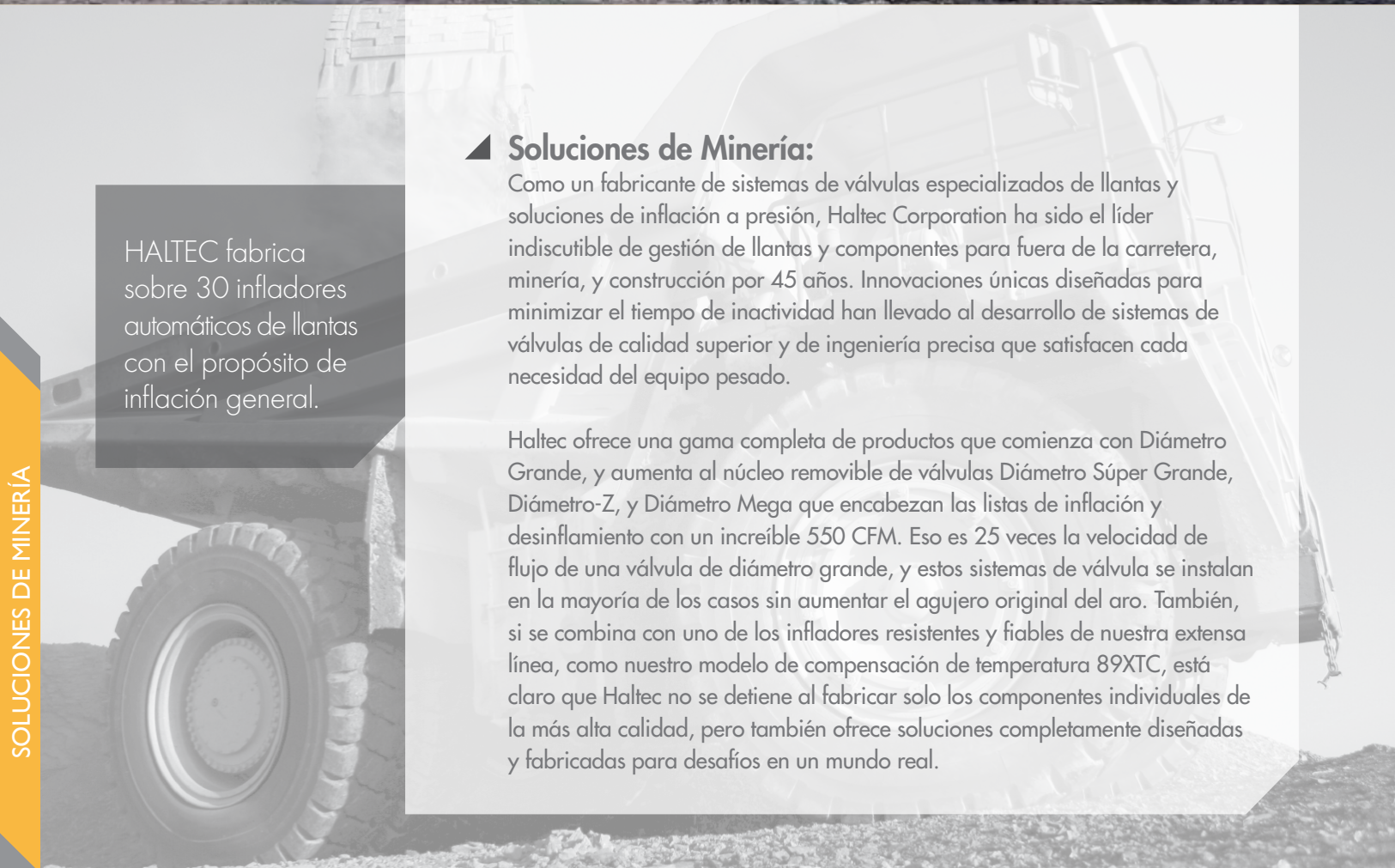

HALTEC fabrica sobre 30 infladores automáticos de llantas con el propósito de inflación general.

▲ Soluciones de Minería:

Como un fabricante de sistemas de válvulas especializados de llantas y soluciones de inflación a presión, Haltec Corporation ha sido el líder indiscutible de gestión de llantas y componentes para fuera de la carretera, minería, y construcción por 45 años. Innovaciones únicas diseñadas para minimizar el tiempo de inactividad han llevado al desarrollo de sistemas de válvulas de calidad superior y de ingeniería precisa que satisfacen cada necesidad del equipo pesado.

Haltec ofrece una gama completa de productos que comienza con Diámetro Grande, y aumenta al núcleo removible de válvulas Diámetro Súper Grande, Diámetro-Z, y Diámetro Mega que encabezan las listas de inflación y desinflamiento con un increíble 550 CFM. Eso es 25 veces la velocidad de flujo de una válvula de diámetro grande, y estos sistemas de válvula se instalan en la mayoría de los casos sin aumentar el agujero original del aro. También, si se combina con uno de los infladores resistentes y fiables de nuestra extensa línea, como nuestro modelo de compensación de temperatura 89XTC, está claro que Haltec no se detiene al fabricar solo los componentes individuales de la más alta calidad, pero también ofrece soluciones completamente diseñadas y fabricadas para desafíos en un mundo real.

INFLADORES AUTOMÁTICOS DE LLANTAS

89XTC-Inflador de Llantas con Compensador de Temperatura, diseñado para trabajar con un sensor de temperatura en línea y es diseñado especialmente para inflar llantas industriales y mineras más grandes que a menudo están constantemente en servicio y siempre operando caliente. 89XTC - INFLADOR COMPENSADOR DE TEMPERATURA PÁGINA 71



89XTC

VÁLVULAS DE LLANTAS

R-520 es designado en Llanta y Aro como el CH-8. Es una parte integral del sistema cuando el CH-8 se remueve del conjunto de válvula con el adaptador Haltec IN-80A para utilizar la abertura más grande y el flujo de aire máximo.

R-520 - ARMAZÓN DEL NÚCLEO DIÁMETROS SÚPER GRANDE PÁGINA 25



R-520

INFLADOR

I-496-20 es el inflador IN-95 con manguera de 20'. Remueve con seguridad al operador lejos de la zona de explosión utilizando una manguera de 20'. Equipado con válvula de bola de cierre que permite al operador detener la inflación para la inspección adecuada de las llantas.

I-496-20 - IN-95 INFLADOR CON MANGUERA DE 20' PÁGINA 67



I-496-20



▲ Soluciones de Flota Comercial:

La necesidad de gestionar llantas y aros como un activo en lugar de un gasto es la preocupación de todo administrador de flota comercial. El truco es encontrar una empresa que puede proporcionar la combinación de calidad de los materiales de la válvula de llanta y el equipo de inflación el cual puede proporcionar este servicio de manera competitiva y consistente. Haltec Corporation ofrece un programa completo de inflación y válvula de llanta diseñado específicamente para las necesidades únicas de cada flota. La combinación de la válvula de serie TV-550 con una tapa de flujo directo de válvula DS-1 proporciona un mejor sello de ojal con reborde para la válvula y una forma eficiente para comprobar y corregir el PSI. Cuando se utiliza un 89XHB o un 89MTIS en el montaje y velocidad para inflar y alcanzar la presión máxima, la precisión y eficiencia del programa de gestión de llantas crece. Haltec puede mejorar aún más el proceso de "verificación de la flota" con nuestro Sistema de Gestión de Llantas basado en la web y con Bluetooth. Haltec puede crear una "Solución de Inflación de Llantas" para una flota de cualquier tamaño, ya que el programa de Gestión de Llantas de Haltec combina software personalizada con herramientas de inflación de llantas y profundidad de banda con Bluetooth.



INFLADORES AUTOMÁTICOS DE LLANTAS

Los infladores automáticos HALTEC proporcionan una herramienta de precisión para mantener adecuadamente infladas las llantas con precisión y alta velocidad. La Serie 89MTIS de fabricación personalizada infla 1-5 ruedas simultáneamente con una precisión de 0.3PSI. Un PSI preciso, debe ser el objetivo principal de todo programa de mantenimiento/inflación de llanta. El PSI en la llanta tiene que ser preciso y el método de inflación debe ser simple y rápido.

89MTIS-3 - SISTEMA MOVIBLE DE INFLACIÓN DE MÚLTIPLES LLANTAS PÁGINA 72



89MTIS-3

VÁLVULAS DE LLANTAS Y TAPA DE FLUJO DIRECTO

Para el agujero de válvula con diámetro de 0.625". Vástagos de válvula doblados también están disponibles.

TV-500 - VÁLVULA RECTA CON ABRAZADERA PÁGINA 40



TV-500

La DS-1 tapa de válvula de circulación directa está diseñada para el servicio de llantas de alta presión para camiones. Sellos como una tapa de válvula de alta presión, sin embargo, ofrecen la comodidad de inflar a través de la extensión.

DS-1 - TAPA DE SELLO DOBLE PÁGINA 46



DS-1

INDICADORES Y MANDRILES NEUMÁTICOS

Los mandriles neumáticos de "Bloqueo Fácil" de HALTEC proporcionan una aplicación de fácil encendido/apagado con un mandril de diseño de bloqueo automático. El 89MTIS-3CHKIT ofrece una variedad de mandriles en ángulo para dar servicio a las necesidades de su flota.

SERIE ES-300 MANDRILES NEUMÁTICOS PÁGINA 75



89MTIS-3CHKIT

SOLUCIONES PERSONALIZADAS DE SOFTWARE

Haltec puede mejorar aún más el proceso de "verificación de la flota" con nuestro sistema de gestión de llantas basado en la web y con bluetooth. Haltec puede crear "una solución de inflación de llantas" para una flota de cualquier tamaño, ya que el programa de gestión de llantas de Haltec combina software personalizada con herramientas de inflación de llantas y profundidad de la banda con bluetooth.



DISEÑO DE TALLER / SERVICIO DE INTEGRACIÓN DE PRODUCTO

Configuración de Tres Áreas

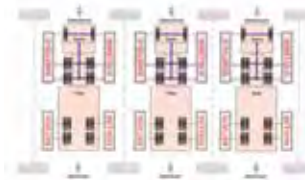

Configuración de Dos Áreas

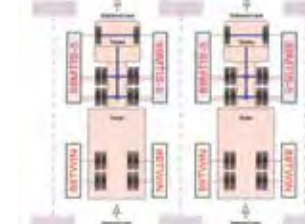

Configuración de Un Área

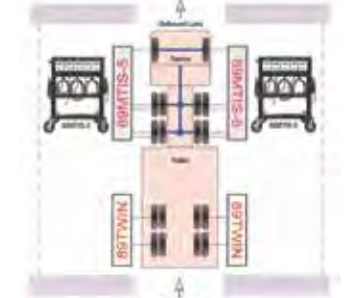



INFLADORES AUTOMÁTICOS DE LLANTAS

El sistema de inflación de llantas individual más popular de Haltec. La solución perfecta de inflación para cualquier centro de lubricación rápida, concesionario de automóviles o de servicio de llantas. Rápido, eficiente, y PSI preciso.

89MXA / 89XDA - INFLADORES AUTOMÁTICOS PÁGINA 69



89MXA / 89XDA

MANDRILES NEUMÁTICOS

Este mandril cuenta con la famosa pinza de estilo europeo con conector hembra de latón de 1/4". Compacto, resistente y fácil de usar, este mandril está disponible ya sea cerrado (CH-360) o abierto (CH-360-OP). Utiliza la arandela de reemplazo LELOC-RUBBER.

CH-360OP - MANDRIL NEUMÁTICO DE CLIP PÁGINA 59



CH-360OP

MANGUERA DE INFLACIÓN

Manguera de 24' se utiliza con el 89MXA y 89XDA equipado con CH-360OP mandril con bloqueador de latón.

89HKC-24 - 24' MANGUERA RECTA CON ACOPLADOR Y CH-360OP MANDRIL NEUMÁTICO PÁGINA 76



89HKC-24

VÁLVULAS DE ENCAJE

Las válvulas de encaje son de goma de alta calidad resistente al ozono para resistir condiciones duras.

TV-413-1 1/4" ENCAJE DE GOMA PÁGINA 40



TV-413



TV-413CH

Soluciones de Pasajero y Camiones Livianos:

Haltec Suministra distribuidores y redes de distribuidores con los productos necesarios para el servicio de todas las marcas y modelos de pasajeros y camiones ligeros. Nuestra diversa oferta de productos incluye la solución principal para la gestión de nuestros infladores de llantas automáticos que proporcionan inflación precisa y aseguran la seguridad y comodidad de los clientes de llantas profesionales.



89TOW-4Y



2 Válvula de diámetro grande de pivote

P. 13



1 Base de válvula de aro

P. 12

COMPONENTES DEL SISTEMA DE DIÁMETRO GRANDE DE HALTEC

El Sistema de Válvulas de Diámetro Grande es el más antiguo de los cuatro sistemas de válvulas de llantas de todoterreno. A continuación se presentan los componentes básicos de un sistema de Válvulas de Diámetro Grande.

- Hay dos diseños básicos de spuds:
 - El spud con abrazadera estándar (H-41)
 - El spud para roscar (C-10)
- En uno de estos spuds usted enrosca una Válvula de Pivote de Diámetro Grande. Mientras todas las Válvulas de Diámetro Grande varían en ángulo, longitud, y apariencia, todas ellas tienen la función de girar. Una junta tórica sella dentro del spud de la válvula y se aprieta hacia abajo con una tuerca giratoria.
- Para darle mantenimiento al interior doble hay tres tipos de extensiones que se ofrecen:
 - Una extensión rígida (Serie 867)
 - Una extensión que dobla con la mano (Serie 753S)
 - Una extensión flexible (Serie 810F)

Todas las Válvulas de Diámetro Grande pueden ser mantenidas con cualquiera de los mandriles neumáticos de Diámetro Grande, indicadores y herramientas que se encuentran en el Catálogo Haltec. Al igual que con todos los sistemas de válvulas de todoterreno, hay muchos productos personalizados disponibles. Usted también encontrará en uso muchas extensiones personalizadas.



1 BASES DE VÁLVULA DE ARO

H-41 BASE DE VÁLVULA DE ARO SIN TUBO TR-SP-2
Acopla agujero de anillo de 3/16". Se utiliza en todas la válvulas Giratorias de Largo Diámetro.

C-10 DIÁMETRO GRANDE BASE DE VÁLVULA DE ENROSCAR TR-SP-3
Enrosca en aro con un agujero roscado de 1/2" NPT. Pueden ser reemplazados sin desmontar la llanta.



2 VÁLVULAS DE PIVOTE DE DIÁMETRO GRANDE VÁLVULAS DE PIVOTE DE UN SOLO ÁNGULO

NÚM. HALTEC	NÚM. TR	ÁNGULO DE PIVOTE	"L" LONGITUD HORIZ.		"H" ALTURA VERTICAL	
			PULGADAS	MM	PULGADAS	MM
N-1418	-	74°	1 3/4	44.5	1 5/64	27.4
WH-300-J-650	J-650	80°	3 1/8	79.4	1 5/64	27.4
WH-300-J-653	J-653	80°	2 1/2	63.5	1 5/64	27.4
WH-300-J-657	J-657	80°	4	101.6	1 5/64	27.4
WH-300-4 1/2	-	80°	4 1/2	114.3	1 5/64	27.4
WH-300-J-658	J-658	80°	5 1/2	139.7	1 5/64	27.4
WH-300-9	-	80°	9	228.6	1 5/64	27.4
WH-44-6	-	strt.	6	152.4		
WH-45-2 1/2	J-4000-2 1/2	90°	2 1/2	63.5	1 5/64	27.4
WH-45-4	J-4000-4	90°	4	101.6	1 5/64	27.4
WH-45-4 1/2	J-4000-4 1/2	90°	4 1/2	114.3	1 5/64	27.4
WH-45-5	J-4000-5	90°	5	127	1 5/64	27.4
WH-45-6	J-4000-6	90°	6	152.4	1 5/64	27.4
WH-45-7 1/2	J-4000-7 1/2	90°	7 1/2	190.5	1 5/64	27.4
WH-45-8	J-4000-8	90°	8	203.2	1 5/64	27.4
WH-45-9	J-4000-9	90°	9	228.6	1 5/64	27.4
WH-45-10	J-4000-10	90°	10	254	1 5/64	27.4
WH-45-10 1/2	J-4000-10 1/2	90°	10 1/2	266.7	1 5/64	27.4
WH-45-12	J-4000-12	90°	12	304.8	1 5/64	27.4
WH-45-13	J-4000-13	90°	13	330.2	1 5/64	27.4
WH-45-24	J-4000-24	90°	24	609.6	1 5/64	27.4
WH-45-28	J-4000-28	90°	28	711.2	1 5/64	27.4
WH-45-29 1/2	J-4000-29 1/2	90°	29 1/2	749.3	1 5/64	27.4
WH-45-30	J-4000-30	90°	30	762	1 5/64	27.4
WH-45-32	J-4000-32	90°	32	812.8	1 5/64	27.4
WH-45-36	J-4000-36	90°	36	914.4	1 5/64	27.4
WH-46-J-651	J-651	90°	4 11/16	119	1 17/64	32.1
WH-46-4 1/2	-	90°	4 1/2	114.3	1 17/64	32.1
WH-46-9	-	90°	9	228.6	1 17/64	32.1
WH-47-J-652	J-652	86°	5 1/2	139.7	1 5/64	27.4
WH-47-4 1/2	-	86°	4 1/2	114.3	1 5/64	27.4
WH-47-9	-	86°	9	228.6	1 5/64	27.4
WH-48-J-655	J-655	74°	3 1/8	79.4	1 5/64	27.4
WH-49-J-654	J-654	60°	3 1/8	79.4	1 5/64	27.4
WH-50-J-659	J-659	90°	3 1/2	88.9	1 57/64	50.4
WH-50-J-660	J-660	90°	8 3/4	222.3	1 57/64	50.4
WH-50-6	-	90°	6	152.4	1 57/64	50.4
WH-50-7 1/2	-	90°	7 1/2	190.5	1 57/64	50.4
WH-51-J-668	J-668	90°	4 11/16	119	5 1/8	130.2
WH-52-2	-	25°	2	50.8	1 5/64	27.4
WH-53-5 1/2	-	80°	5 1/2	139.7	1 21/64	33.8
WH-54-6	-	90°	6	152.4	2 25/64	60.8
WH-55-2 1/2	-	90°	2 1/2	63.5	2 25/64	60.8
WH-55-8 1/2	-	90°	8 1/2	216.2	2 25/64	60.8
WH-56-3	-	65°	3	76.2	1 5/64	27.4
WH-57-3	-	80°	3	76.2	1 5/64	27.4
WH-58-2 1/2	-	60°	2 1/2	63.5	2 1/8	54
WH-59-J-656	J-656	90°	3 11/16	93.7	2 5/8	66.7

CONSEJO TÉCNICO

TODAS LAS VÁLVULAS DE DIÁMETRO GRANDE SE PUEDEN UTILIZAR CON CUALQUIERA DE LAS BASES DE VÁLVULAS DE AROS ILUSTRADAS EN LA PÁGINA 12.



Se puede ordenar cualquier otra longitud. Toda válvula está equipada con un núcleo y tapa hexagonal. Para medidas sobre 6", se suministran 2 tuercas de bloqueo.



WH-70-J-664

VÁLVULAS DE PIVOTE DE ÁNGULO DOBLE

NÚM. HALTEC	NÚM. TR	ÁNGULO DEL DOBLE	PULGADAS HORIZONTALES	LONGITUD MM	PULGADAS VERTICALES	ALTURA MM
WH-70-J-661	J-661	82°-8°	4 1/2	114.3	1 5/64	27.4
WH-70-J-661-10 1/2	-	82°-8°	10 1/2	266.7	1 5/64	27.4
WH-70-J-661-25 1/2	-	82°-8°	25 1/2	647.7	1 5/64	27.4
WH-70-J-661-28	-	82°-8°	28	711.2	1 5/64	27.4
WH-70-J-664	J-664	90°-13°	8 3/4*	222.3	1 5/64	27.4
WH-70-J-664-12 1/2	-	90°-13°	12 1/2*	317.5	1 5/64	27.4
WH-70-J-667	J-667	90°-11°	7 1/2*	190.5	1 5/64	27.4
WH-71-J-9	-	55°-35°	9	228.6	1 33/64	38.5
WH-72-J-21 1/4	-	70°-20°	21 1/4	539.8	1 5/64	27.4
WH-72-J-28	-	70°-20°	28	711.2	1 5/64	27.4
WH-73-J-21 1/4	-	60°-30°	21 1/4	539.8	1 3/8	34.9

*ÁNGULO DESDE EL ARO

Se puede ordenar cualquier otra longitud.

Toda válvula esta equipada con núcleo y tapa hexagonal. Para medidas sobre 6", se suministran 2 tuercas de bloqueo.



WH-75-J-662

VÁLVULAS DE PIVOTE DE ANGULO TRIPLE

NÚM. HALTEC	NÚM. TR	ÁNGULO DEL DOBLE	PULGADAS HORIZONTALES	LONGITUD MM	PULGADAS VERTICALES	ALTURA MM
WH-75-J-662	J-662	90°-20°-20°	14	355.6	1 5/64	27.4
WH-75-J-662-10 1/2	-	90°-20°-20°	10 1/2	266.7	1 5/64	27.4
WH-75-J-663	J-663	90°-8°-8°	25	635	1 5/64	27.4
WH-75-J-665	J-665	90°-13°-13°	32	812.8	1 5/64	27.4
WH-75-J-666	J-666	84°-6°-31°-31°	20 1/8	511.2	1 5/64	27.4

VÁLVULAS ESPECIALES DE HIDRO-INFLACIÓN

Diseñado para el llenar rápidamente llantas con líquido. No contiene núcleo de válvula. Directo a través de una apertura de 5/16" sellado con junta tórica especial Núm. A-151. Se utiliza en llantas de cargador junto con una Válvula de Aire de Diámetro Grande similar.

VÁLVULA DE AIRE AGUA

Se utiliza junto con WH-330-J-694 válvula de Diámetro Grande.

NÚM. HALTEC	NÚM. TR	ÁNGULO DEL DOBLE	"L" LONGITUD HORIZ.		CAP
			PULGADAS	MM	
WH-JF-994	JF-994	28°	3 1/2	88.9	A-151



WH-JF-994

VÁLVULAS DE AIRE DE ÁNGULO GRANDE, DE GRAN RADIO, UTILIZADA CON 977S

Toda válvula acoplan un agujero de válvula de aro de 13/16". Utiliza núcleo de válvula A-145 y tapa 149.

NÚM. HALTEC	ÁNGULO DEL DOBLE	"L" LONGITUD		"H" ALTURA	
		PULGADAS	MM	PULGADAS	MM
114S-5 1/2	90°	5 1/2	139.7	2	50.8
114S-11	90°	11	279.4	2	50.8

Se puede ordenar en cualquier longitud.



114S-5 1/2

VÁLVULAS DE LÍQUIDO AIRE DE ÁNGULO GRANDE, DE GRAN RADIO

Utiliza Diámetro Súper Grande T-81 base de válvula (TR-SP-8). Utiliza tapa A-151.

NÚM. HALTEC	ÁNGULO DEL DOBLE	"L" LONGITUD		"H" ALTURA	
		PULGADAS	MM	PULGADAS	MM
977S-5 1/2	90°	5 1/2	139.7	2	50.8
977S-11	90°	11	279.4	2	50.8

Se puede ordenar en cualquier longitud.



977S-5 1/2

Toda Válvula Completa Con Núcleo, Tapa, Tuerca de Base de Válvula, y Ojal con Reborde.

VÁLVULA DE TORRE PARA LLANTAS DE ENGRANAJE PLANETARIO

NÚM. HALTEC	NÚM. TR	ÁNGULO DEL DOBLE 1	COMPENSACIÓN		LONGITUD HORIZONTAL		ÁNGULO DEL DOBLE 2
			PGA	MM	PGA	MM	
WH-330-J-690	J-690	28°	9/16	14.3	4 11/16	119.1	28°
*WH-330-J-691	J-691	18°	-	-	3 5/16	84.1	-
*WH-330-J-691B	J-691	18°	-	-	8 1/2	203.2	-
WH-330-J-692	J-692	28°	9/16	14.3	4 11/16	119.1	18°
WH-330-J-693	J-693	60°	1	25.4	5	127	60°
*WH-330-J-694	J-694	28°	-	-	3 1/2	88.9	-
WH-330-J-695	J-695	50°	1	25.4	4 1/8	104.8	50°
WH-330-J-696	J-696	42°	29/32	23	4 1/4	108	42°

*Un solo ángulo



WH-330-J-691



DS-400-LENGTH



WH-44-LENGTH



DS-385

DS-390

H-43



T-670



H-47

BASE DE VÁLVULA DOBLE DS-400-SEGMENTO

Esta base de válvula doble de Diámetro Grande elimina la mayoría de los taponamientos de válvulas de Diámetro Grande, que ocurren en el ángulo de las válvulas tipo pivote de Diámetro Grande.

WH-44 SEGMENTO EXTENSIÓN RÍGIDA PARA BASE DE VÁLVULA DOBLE

Se puede ordenar de cualquier longitud.

DS-385

Para aros con agujeros escariados en el diámetro externo del aro.

DS-390

Para aros con agujero de rosca cónica para tubos de 1/2".

H-43

Tapón de Base de Válvula Doble.

VÁLVULA PARA LLANTA DE CARGADOR T-670

Válvula de llanta para cargador completa con núcleo, tapa hexagonal, y junta tórica. Tamaño de rosca es 1 1/16"-12.

VÁLVULA PARA LLANTA DE CARGADOR

HALTEC NO.	HEIGHT		CAP
	INCHES	MM	
T-670	1 25/32	45.4	A-149

VÁLVULA DE TANQUE H-47

Válvula tipo enroscar con rosca macho de 1/4". Completa con el núcleo y tapa.

VÁLVULA DE TANQUE

NÚM. HALTEC	NÚM. TR	ALTURA	
		PULGADAS	MM
H-47	J-671	1 19/32	40.5
H-47L		2.1	53.3

VÁLVULAS RECTAS

H-41

Base de válvula sin tubo, utilizada con todas las válvulas de pivote de Diámetro Grande. Acopla un agujero de aro de 13/16".

H-42

Válvula recta, equipada con núcleo y tapa hexagonal.

H-45

Base y válvula completa. Consiste de H-41 y H-42.

VÁLVULAS RECTAS

NÚM. HALTEC	NÚM. TR	ALTURA	
		PULGADAS	MM
H-41	SP-2	11/16	15.8
H-42	TRJ-670-2	1 1/2	38.1
H-45	TRJ-670-3	1 5/8	41.3

EXTENSIONES DOBLABLE A MANO

NÚM. HALTEC	LONGITUD EFECTIVA	
	PULGADAS	MM
753S-3 1/2	3 1/2	89.6
753S-4	4	101.6
753S-4 1/2	4 1/2	114.3
753S-8	8	203.2
753S-9	9	228.6
753S-10	10	254
753S-11 1/2	11 1/2	292.1
753S-12	12	304.8
753S-13 1/2	13 1/2	342.9
753S-16	16	406.4
753S-17	17	431.8
753S-17 1/2	17 1/2	444.5
753S-18	18	457.2
753S-18 1/2	18 1/2	469.9
753S-19	19	482.6
753S-20 1/2	20 1/2	520.7
753S-21	21	533.4
753S-21 1/2	21 1/2	546.1
753S-22 1/2	22 1/2	571.5
753S-23	23	584.2
753S-23 1/2	23 1/2	596.9
753S-24 1/2	24 1/2	622.3
753S-25	25	635.3
753S-29 1/2	29 1/2	749.3
753S-32	32	812.8

EXTENSIONES DOBLABLE A MANO

Equipado con 2 tuercas de bloqueo y tuerca hexagonal de sello de 3/4". Un sello de junta de teflón sella el extremo de la válvula, el sello principal en la tuerca de sellado es forzado en las roscas para un sello secundario, positivamente bloqueando extensión a la válvula. La tapa y el núcleo no están incluidos. Estos deben ser removidos de la válvula y transferidos a la extensión. La extensión debe estar anclada a la llanta.

Se pueden ordenar otras longitudes.



753S- SEGMENTO

CONSEJO TÉCNICO

LA MAYOR RESTRICCIÓN DE FLUJO EN CUALQUIER SERVICIO DE INFLACIÓN/DEFLACIÓN ES EL DIÁMETRO DE LA VÁLVULA Y/O EL NÚCLEO DE LA VÁLVULA.



H-41



H-42



H-45

CONSEJO TÉCNICO

LA TUERCA HEXAGONAL DE SELLO DE 3/4", 463, SE INCLUYE CON CADA EXTENSIÓN. LA TUERCA VIENE CON UNA ARANDELA QUE FORMA UN SELLO HERMÉTICO ENTRE LA EXTENSIÓN Y LA VÁLVULA. TAMBIÉN ACTÚA COMO UN BLOQUEO, PARA PREVENIR QUE LA EXTENSIÓN SE AFLOJE. PARA LOS FINES DE ENVÍO, LA TUERCA DE SELLADO 463 SE ENROSCA EN LA EXTENSIÓN, PERO CUANDO EN USO SE DEBE MOVER A LA VÁLVULA ANTES DE INSTALAR LA EXTENSIÓN.

EXTENSIONES RÍGIDAS DE LATÓN

NÚM. HALTEC	LONGITUD EFECTIVA	
	PULGADAS	MM
867-1 1/4	1 1/4	31.8
867-1 1/2	1 1/2	38.1
867-2	2	50.8
867-2 1/2	2 1/2	63.5
867-3	3	76.2
867-3 3/8	3 3/8	85.7
867-4	4	101.6
867-4 1/2	4 1/2	114.3
867-5	5	127
867-5 9/16	5 9/16	141.3
867-6	6	152.5
867-6 7/8	6 7/8	174.6
867-7 1/4	7 1/4	184.2
867-7 3/4	7 3/4	196.8
867-8	8	203.2
867-8 1/2	8 1/2	216.2
867-9	9	228.6
867-10	10	254
867-10 3/4	10 3/4	273
867-12	12	304.8
867-12 1/2	12 1/2	317.5
867-16	16	406.4
867-18 7/8	18 7/8	479.4
867-22 1/2	22 1/2	571.5
867-24 1/2	24 1/2	622.3

EXTENSIÓN RÍGIDA DE LATÓN

Toda extensión de latón se utiliza cuando se monta en línea recta con la válvula. Espiga deflectora de tamaño completo abre el núcleo en la válvula durante mantenimiento. Equipado con tapa hexagonal y 2 tuercas de bloqueo en las extensiones mayores a 5" de largo. El sello de reemplazo está disponible (parte #F-454).

Se pueden ordenar otras longitudes.



867- SEGMENTO

EXTENSIONES FLEXIBLES

NÚM. HALTEC	LONGITUD EFECTIVA	
	PULGADAS	MM
810F-8	8	203.2
810F-9	9	228.6
810F-10	10	254
810F-11 1/2	11 1/2	292.1
810F-12	12	304.8
810F-13 1/2	13 1/2	342.9
810F-16	16	406.4
810F-17	17	431.8
810F-17 1/2	17 1/2	444.5
810F-18	18	457.2
810F-18 1/2	18 1/2	469.9
810F-19	19	482.6
810F-20 1/2	20 1/2	520.7
810F-21 1/2	21 1/2	546.1
810F-22 1/2	22 1/2	571.5
810F-23	23	584.2
810F-23 1/2	23 1/2	596.9
810F-24 1/2	24 1/2	622.3
810F-25	25	635
810F-29 1/2	29 1/2	749.3
810F-32	32	812.8
810F-40	40	1016

EXTENSIÓN FLEXIBLE

Hecho con manguera de goma dura y accesorios de tipo hidráulico reutilizables. Equipado con 2 tuercas de bloqueo y una tuerca hexagonal de sello de 3/4". Una junta de teflón sella el extremo de la válvula. El sello principal en la tuerca de sellado es forzado en las roscas para un sello secundario, positivamente bloqueando extensión a la válvula. La tapa y el núcleo no están incluidos. Estos deben ser removidos de la válvula y trasferido a la extensión.

Se pueden ordenar otras longitudes.



810F- SEGMENTO

VÁLVULAS DE PIVOTE CON ÁNGULOS PERSONALIZADOS Y EXTENSIONES PARA CATERPILLAR (VÁLVULAS OE)

NÚM. HALTEC	LONGITUD TOTAL (*)	NÚMERO DE ÁNGULOS	TIPO
WHG-0570VC	19 31/32	5	Válvula
WHG-1450VC	32 7/8	5	Válvula
WHG-4985VC	19 3/4	4	Válvula
WHG-5112VC	28 3/8	4	Válvula
WHG-5200VC	27	5	Válvula
WHG-5410VC	31 9/16	5	Válvula
WHG-5420VC	33	5	Válvula
WHG-8018VC	26 3/4	4	Válvula
WHG-8019VC	8	1	Válvula
WHG-8852VC	18 9/16	4	Válvula
WHG-9440VC	27	5	Válvula
WHG-9470VC	31 1/2	5	Válvula
WHD-0585EC	17 15/16	4	Extensión
WHD-5008EC	17 13/16	4	Extensión
WHD-5922EC	15 1/4	5	Extensión
WHD-7103EC	16 1/4	4	Extensión
WHD-7601EC	16 3/4	4	Extensión
WHD-7602EC	14 1/4	4	Extensión
WHD-7940EC	19	5	Extensión
WHD-7948EC	20 5/8	4	Extensión
WHD-7949EC	28 7/8	4	Extensión
WHD-8262EC	28 1/2	6	Extensión
WHD-9903EC	16 7/8	4	Extensión



VÁLVULAS DE DIÁMETRO GRANDE DE ENROSCAR PARA TUBOS INTERIORES

NÚM. HALTEC	NÚM. TR	(A) ANGULO DEL PIVOTE	(B) ALTURA VERT.		(C) LONGITUD HORIZ.	
			PGAS	MM	PGAS	MM
LB-216*	J-1014	ANGULO DEL	1 29/32	48.4	-	-
LB-217*	J-1076A	PIVOTE	4 5/32	105.6	-	-
LB-218*	J-1076B	86°	1 1/8	28.6	3 1/4	82.6
LB-219*	J-1076C	90°	1 1/2	38.1	2 7/8	73
LB-220*	J-1076D	90°	2 1/16	52.4	2 5/16	58.7
LB-221*	J-1076E	88°	1 3/8	34.9	3	76.2
LB-223*	J-1175A	Strt.	5 9/32	134.1	-	-
LB-224*	J-1175B	82°	1 1/4	31.8	4 1/4	108
LB-225*	J-1175C	88°	1 3/8	34.9	4 1/8	104.8
LB-226*	J-1078A	Strt.	5 25/32	146.8	-	-
LB-227*	J-1078B	82°	1 3/8	34.9	4 5/8	117.5
LB-228*	J-1078C	90°	1 1/8	28.6	4 7/8	123.8
LB-229*	J-1179A	Strt.	6 13/32	162.7	-	-
LB-230*	J-1179B	88°	1 3/8	34.9	5 1/4	133.4
LB-231*	J-1179C	86°	1 3/8	28.6	5 1/2	139.7

Se suministran estas válvulas en forma angular o rectas listas para la instalación en los tubos. Equipadas con el núcleo de válvula A-145 y tapa hexagonal A-149. Utilizado con la base de válvula de tubo SP-1000.



LB-227*



H-4000



H-4000-1

H-4000 ADAPTADOR

El adaptador H-4000 convierte tubos que tienen la base de válvula tipo SP-1000 para que acepten válvulas de pivote de Diámetro Grande. Equipado con la arandela BW-18 y utilizado con ranuras de anillos. El adaptador H-4000-1 es idéntico al H-4000 excepto sin la arandela puente y la tuerca octagonal.

CONSEJO TÉCNICO

UNA VÁLVULA DE LLANTA ESPECIALMENTE DISEÑADA PERMITE EL CHEQUEO VISUAL CONSTANTE DE PRESIÓN. PARA PODER UTILIZAR EL INDICADOR PT VISUAL CONSTANTE DE PRESIÓN. PARA PODER UTILIZAR EL INDICADOR PT.



INDICADOR PT CON VÁLVULA

INDICADOR PT

El Sistema de Válvula PT es un diseño que permite que la presión de llanta sea monitoreado con un indicador de caratula de fácil lectura, lleno de líquido, conectado a la válvula. El indicador PT se ordena por separado. Viene con indicador y tuerca. Calibrado a 0-160 PSI.

El indicador y válvula PT se puede utilizar en la mayoría de las aplicaciones de Diámetros Grande, Súper Grande y Diámetro Z.

Este indicador se monta en válvulas especialmente diseñadas de estilo PT que permiten chequeo visual de la presión de llantas también aun permite inflación, deflación, y chequeos manuales de presión sin quitar el indicador.

El indicador PT tiene un cuerpo de aluminio todo anodizado, y está completamente sellado para evitar que la humedad empañe el cuadrante que brilla en la oscuridad.

El indicador PT está lleno de líquido para prevenir daño por la vibración.

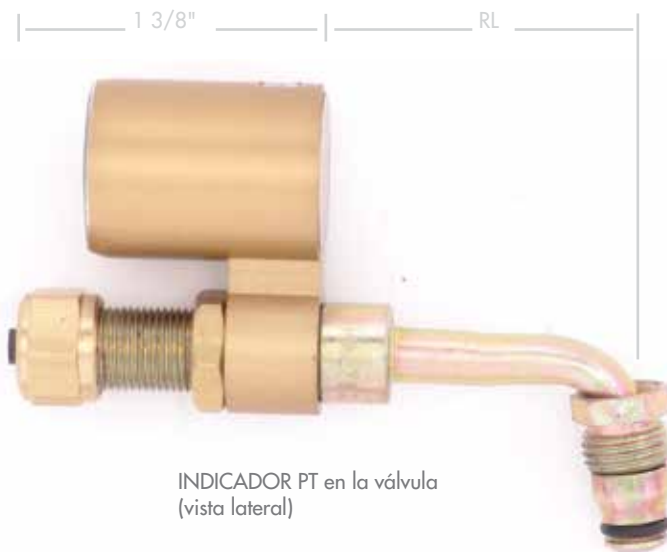

INDICADOR PT en la válvula (vista lateral)

Cuando ordene válvulas para para un conjunto de aros de dirección, compruebe la medición de la longitud trasera (RL) para que el dispositivo pase por la argolla de la válvula. Esto es importante en algunos aros delanteros de camión y llantas traseras de montacargas o movedor de contenedor.

CONSEJO TÉCNICO

DESPUÉS DE COMBUSTIBLE, LAS LLANTAS SON MUCHAS VECES EL MAYOR GASTO DE UNA FLOTA. LA MEJOR FORMA DE ASEGURAR LA VIDA MÁXIMA DE LLANTAS ES A TRAVÉS DE LA INFLACIÓN ADECUADA. USANDO UNA VÁLVULA PT Y UN CONJUNTO DE INDICADOR, EL MONITOREO JAMÁS HA SIDO MAS FÁCIL. USE EL INDICADOR PT PARA CHEQUEOS DIARIOS Y UN MEDIDOR MAESTRO INDEPENDIENTE PARA CHEQUEOS SEMANALES Y PODRÁ DARSE CUENTA DE PÉRDIDA DE AIRE ANTES DE QUE PUEDA CAUSAR DAÑO PERMANENTE A LAS LLANTAS.

AL SELECCIONAR LA VÁLVULA PT CORRECTA PARA LA APLICACIÓN, UN INDICADOR PUEDE INSTALARSE PRÁCTICAMENTE EN CUALQUIER MAQUINA SIN QUE EL INDICADOR ESTÉ VULNERABLE A LOS DAÑOS. EN ALGUNOS SITIOS DE TRABAJO LA PRESIÓN DE AIRE CASI NUNCA SE CHEQUEA HASTA QUE SE NOTA VISUALMENTE Y POR ESTE TIEMPO, DAÑO PERMANENTE A LAS LLANTAS HA OCURRIDO. EL CONJUNTO INDICADOR Y VÁLVULA PT ELEVARA EL NIVEL DE CONCIENCIA DE LOS OPERADORES DE MAQUINAS, HACIENDO MAS FÁCIL PARA ELLOS RECONOCER UNA LLANTA BAJA ANTES QUE EL DAÑO ESTÉ HECHO.

CUELLO DE BLOQUEO PTC

Cuando el indicador no se está utilizando, se puede instalar un cuello de bloqueo PTC para prevenir la pérdida de aire. Hexagonal de 5/8".

PT-R-520

Todas las válvulas PT tienen juntas tóricas de uretano de operación sin problema en el tubo de la válvula. Para aplicaciones de Súper Diámetro Grande, ordene el revestimiento del núcleo PT-R-520. Compatible para usar con IN-80A y IN-95.

PT-EX

La extensión de Diámetro Grande de 1 5/8" de longitud efectiva para permitir la instalación en válvulas existentes.

PT-EX-DP

Idéntica a la ilustrada arriba, pero viene equipada con una espiga deflectora, por lo tanto el núcleo no necesita ser removido de la válvula.

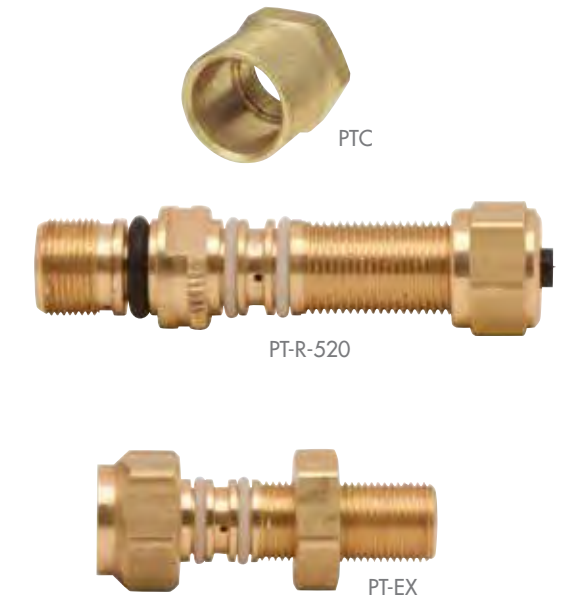

SISTEMAS DE VÁLVULA PT

NÚM. HALTEC	DESCRIPCIÓN	TAPA
Indicador PT	Indicador con tuerca para uso con valvulas PT, 0-160 PSI	-
PTC	Cuello de bloqueo para válvulas PT cuando el indicador no está conectado	-
PT-300-J-650	WH-300-J-650 con estrías PT y juntas tóricas	A-150
PT-45-6	WH-45-6 con estrías PT y juntas tóricas	A-150
PT-330-J-690	WH-330-J-690 con estrías PT y juntas tóricas	A-150
PT-H-42	H-42 con estrías PT y juntas tóricas	A-150
PT-753S-6	753S-6 con estrías PT y juntas tóricas	A-150
PT-R-520	R-520 con estrías PT y juntas tóricas para Súper Diámetro Grande	A-150
PT-330-3 1/2	Válvula estilo torre con longitud efectiva de 3 1/2"	A-150

- Otras Válvulas y Tamaños Disponibles
- Para ordenar otras válvulas añada el prefijo "PT" al número de válvula Haltec
- Ensamble la válvula a la llanta y conjunto de rueda antes de instalar el indicador PT a la válvula PT.

TL-634

Aprieta la tuerca para sostener el indicador PT en el conjunto de la válvula. También aprieta la tapa A-150 y el cuello PTC.

DIÁMETRO Z REVESTIMIENTO DEL NÚCLEO

Todas las válvulas PT tienen juntas tóricas de uretano de operación sin problema en el tubo de la válvula. Para aplicaciones de Diámetro Z, ordene el revestimiento del núcleo PT-Z10. Compatible para usar con Z12-B y IN-95A.



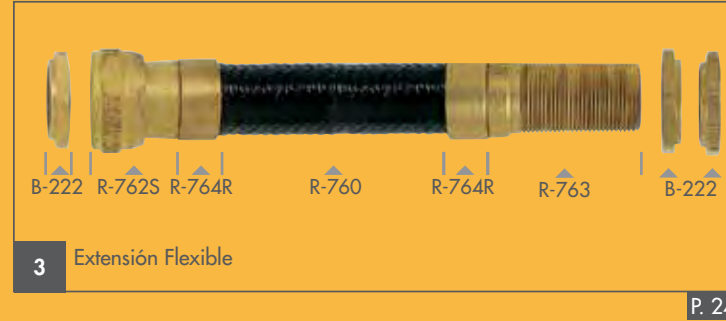

COMPONENTES DEL DIÁMETRO SÚPER GRANDE DE HALTEC

M-1950 válvula de pivote completa, incluyendo el revestimiento del núcleo R-520 y la base de válvula T-81.
M-1900: Identica a M-1950 pero sin la base de válvula T-81.

El Sistema de Válvula de Diámetro Súper Grande fue creado en 1972. Hay cuatro partes en la válvula y se necesita un inflador único para maximizar el flujo de aire.

- 1 Hay tres tipos de diseños de base de válvula:
 - a. La base de válvula con abrazadera estándar (T-81/T-82)
 - b. La base de válvula de enroscar (C-100/C-155/C-134)
 - c. La base de válvula de enroscar en ángulo (S-85)
- 2 El próximo componente es el conector de pivote en ángulo que enrosca en la base de válvula. Hay diferentes ángulos y longitudes para acomodar los requisitos del cliente. (Serie R-525)
- 3 El próximo componente es la extensión flexible que se puede hacer de cualquier longitud. (Serie MT-3000)
- 4 El revestimiento del núcleo constituye el componente final. Contiene un Núcleo de Válvula de Diámetro Grande para dar servicio al conjunto de rueda para el control de presión de rutina y permite remover completamente el revestimiento del núcleo para la aplicación Súper Diámetro Grande. También se puede instalar en cualquiera de los componentes anteriores para una válvula más corta. (R-520)
- 5 Para maximizar el flujo de aire, un inflador IN-80A o IN-95 se utiliza para remover el revestimiento de núcleo durante inflación y deflación. Un kit que permite el ensamblaje de la extensión en el campo está disponible. Extensiones rígidas también están disponibles

El Sistema de Válvula de Diámetro Súper Grande es más de tres veces más rápida que El Sistema de Válvula de Diámetro Grande.

CONSEJO TÉCNICO



ESCANEE Y VEA EL VIDEO PARA ENSAMBLAJE DE CAMPO DE LA HERRAMIENTA HIDRÁULICA DE VÁLVULA

CONSEJO TÉCNICO



ESCANEE Y VEA EL VIDEO PARA ENSAMBLAJE DE CAMPO DE LA HERRAMIENTA HIDRÁULICA DE VÁLVULA

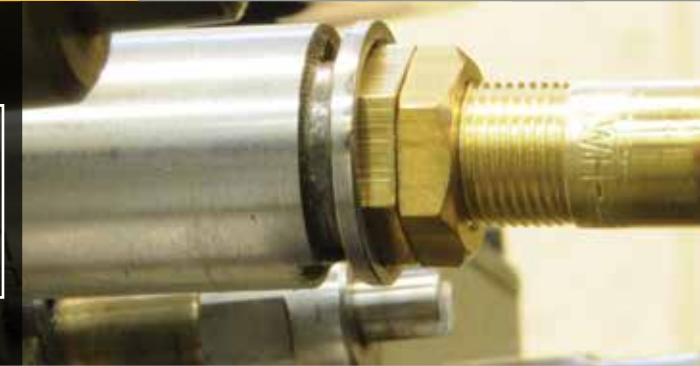

1 BASES DE VÁLVULA CON ABRAZADERA

T-81 BASE DE VÁLVULA CON ABRAZADERA

Acopla agujero de válvula de 13/16" diámetro. La base de válvula T-81 (TR-SP8) puede conectar cualquier válvula de Diámetro Súper Largo al aro a través de un agujero de válvula estándar (de diámetro 13/16"). La llanta debe ser desmontada para cambiar la base de válvula.



T-82 BASE DE VÁLVULA CON ABRAZADERA

Similar a la base de válvula T-81 pero con una longitud efectiva de 1/4" más larga.

BASE DE VÁLVULA DE ENROSCAR DE 1/2" Y 3/4" NPT AGUJERO ROSCADO

S-85 BASE DE VÁLVULA DE ENROSCAR EN ANGULO

S-85 base de válvula de enroscar en ángulo. Acopla un agujero roscado de 1/2" NPT. Doblado en un ángulo de 85°. Otros ángulos están disponibles.



S-85-D BASE DE VÁLVULA DE ENROSCAR EN ANGULO

Suministrado con una contratuerca con un sello de teflón para que la reversed. dirección se pueda invertir. Doblado de un ángulo de 85°.



SLB-85 3/4" NPT DIÁMETRO SÚPER GRANDE BASE DE VÁLVULA EN ANGULO

Base de válvula de enroscar, acopla un agujero roscado de 3/4" NPT con un ángulo de 85°.



C-100 BASE DE VÁLVULA DE ENROSCAR

La base de válvula de enroscar se utiliza para conectar cualquier válvula de Diámetro Súper Largo al aro y está diseñada a enroscar en un agujero enroscado de 1/2". La base de válvula se puede cambiar sin desmontar la llanta. C-100 tiene roscas internas para el revestimiento del núcleo. C-155 no tiene roscas internas.

C-155 BASE DE VÁLVULA DE ENROSCAR

Idéntica a C-100 pero no tiene roscas internas.

C-134 3/4" NPT BASE DE VÁLVULA DE ENROSCAR

Base de válvula de enroscar de 3/4" NPT.

CONSEJO TÉCNICO

SIEMPRE SE DEBE UTILIZAR SELLADOR DE ROSCAS EN ROSCAS DE TUBO. NOVENTA Y NUEVE PORCIENTO DE LAS VÁLVULAS DE DIÁMETRO GRANDE USAN UN AGUJERO DE VÁLVULA DE DIÁMETRO INTERIOR 13/16".

2 CONECTOR DE PIVOTE EN ÁNGULO

Segundo componente de un Sistema de Diámetro Súper Grande es generalmente un conector pivote que enrosca en la base de la válvula.

Conectores de varios ángulos y longitudes están disponibles.

El otro terminal del conector acomoda una extensión flexible MT-3000 que conecta al revestimiento del núcleo R-520 o a la válvula de retención 6185.

NÚM. HALTEC	ÁNGULO DE DOBLE
R-525	90°
R-685	85°
R-625	80°
R-675	75°
R-660	60°
R-529 5 1/4"	90°



R-525



MT-3000

Extension Length

3 SERIE MT-3000 EXTENSIONES FLEXIBLES

Las extensiones flexibles se hacen de cualquier longitud para permitir que la extensión se acople a la configuración de la rueda. Los accesorios especialmente diseñados y la manguera termoplástica no se fatigan o aplastarán durante el servicio. Se eliminan los problemas de corrosión. Otro importante beneficio del Sistema de Diámetro Súper Grande de Haltec es la posibilidad de personalizar su extensión en el campo. Los kits R-969-K y R-969K 1 están disponibles para montar en el campo sus propias extensiones flexibles con la herramienta de montaje T-620.

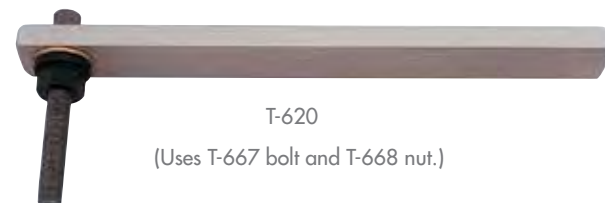

T-620

(Uses T-667 bolt and T-668 nut.)

SLBHAT

Esta herramienta se utiliza para montar válvulas flexibles de Diámetro Súper Grande. La herramienta utiliza energía hidráulica suministrada por una de las bombas hidráulicas de aire y hace el trabajo de tirar del mandril a través de los accesorios de la manguera. Es totalmente portátil y se puede utilizar en cualquier lugar que una bomba hidráulica de aire está disponible. Véase bombas hidráulicas de aire en la página 94.



SLBHAT

KIT DE ENSAMBLAJE PARA VÁLVULAS DE SERVICIO EN EL CAMPO DE DIÁMETRO SÚPER GRANDE

R-969K-1

Consiste del R-762S conector de pivote, R763 conector de tubo recto, R-764R (2) conectores de camisas de tubo, y B-222 tuercas (2).

R-969-K

Consiste de lo descrito arriba más el R-520 revestimiento del núcleo completo con el núcleo y la tapa.

R-760

Tubería de Extensión - disponible en longitudes de 50' y 100'. Para ensamblaje adecuado en el campo, corte la manguera R-760, 2 1/4" más corta de la longitud necesaria y complete con conectores de pivotes en ángulo y revestimiento del núcleo.



R-760



R-763



R-520



R-762S



B-222



R-764R

4 REVESTIMIENTO DEL NÚCLEO O VÁLVULA DE RETENCIÓN

R-520 (TR-CH-8) REVESTIMIENTO COMPLETO DEL NÚCLEO CON NÚCLEO Y TAPA A-149

El R-520 se designa en la Llanta y Aro como el CH-8. Es una parte integral del sistema mientras que el CH-8 se remueve del ensamblaje de la válvula con el adaptador Haltec IN-80A para utilizar el orificio más grande para mayor flujo.



R-520

R-520B REVESTIMIENTO COMPLETO DEL NÚCLEO CON NÚCLEO Y TAPA A-150

El R-520B se designa en la Llanta y Aro como el CH-8. Es una parte integral del sistema mientras que el CH-8 se remueve del ensamblaje de la válvula con el adaptador Haltec IN-80A para utilizar el orificio más grande para mayor flujo.



R-520B

A-449 TAPA PROTECTORA PARA EL DIÁMETRO SÚPER GRANDE

Retiene el R-520 en su lugar y no se puede remover hasta que el A-449 es removido. Añade extra seguridad al mantener el revestimiento del núcleo R-520 en su lugar impidiendo que la llanta se vacíe. Protege la rosca de 11/16-24 en la válvula.



A-449

TL-800 HERRAMIENTA DE REEMPLAZO PARA EL REVESTIMIENTO DEL NÚCLEO

Remueve seguramente y reemplaza el revestimiento del núcleo R-520 sin perder presión en la llanta. Válvula de bola de latón hecha con latón resistente a la corrosión.



TL-800



IN-80A



5 ADAPTADOR DE INFLADOR IN-80A ADAPTADOR DE INFLADOR PARA DIÁMETRO SÚPER GRANDE

El diseño del adaptador de inflador para Diámetro Súper Grande ofrece muchas ventajas.

- Rosca de tubo de 1/2" para conectar fácilmente la manguera de aire. Durante la inflación, la presión del aire en la llanta se puede chequear a través del vástago de la válvula con un indicador de presión de llantas.
- Reduce el tiempo de inflación por 60%, tiempo de deflación por 80%.
- El revestimiento del núcleo se sostiene en un extractor de acero inoxidable por un anillo de retención.
- El extractor es lo suficientemente resistente como para que el revestimiento del núcleo pueda ser aflojado o apretado sin sufrir daños. El adaptador de inflador IN-80A ahorra tiempo por medio de inflación o deflación rápida de una llanta. Después de remover la tapa de la válvula, el inflador se enrosca en el vástago de la válvula. El vástago del inflador se empuja para encajar en las partes planas del revestimiento del núcleo. Al girar el vástago en sentido contra horario, el revestimiento del núcleo se puede remover sin ningún peligro a la persona que lo extrae. El revestimiento del núcleo se tira hacia el cuerpo del inflador y se mantiene allí durante la inflación o deflación. También puede ser utilizado con las llantas de llenado de líquido equipadas con válvulas de Diámetro Súper Grande.

IN-80A LISTA DE PARTES:

- G-201 Unión del Ejector
- E-3100-4A Cuerpo del Adaptador
- G-206 Junta para E-3100-1
- 8807N-4 Adaptador de Tapa
- E-3100-1 1 Parte del Vástago y Collar
- G-202 Junta Para G-201
- G-204 Anillo de Retención para el Collar
- A-145 Núcleo de válvula de Diámetro Grande
- 57TT Tapa de Diámetro Estándar

NUEVO

Construcción de Acero inoxidable de 1 pieza.

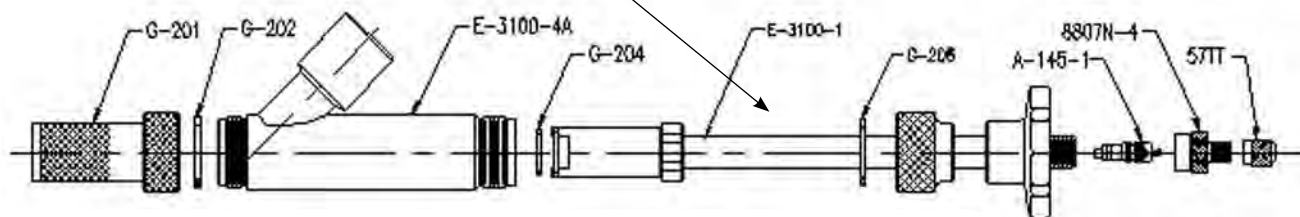

B050121005

B050121005 SILENCIADOR PARA IN-80A

Amortigua sonidos lo cual protege la audición del operador mientras desinfla la llanta. Accesorio de 1/2" conecta al inflador IN-80A. Intensidad en decibeles es de 17-25 dBA.

NUEVO

KITS PARA LIMPIAR LA ROSCAS DE TUERCAS Y TORNILLOS

Los limpiadores portátiles en el sitio para limpiar las roscas proporcionan una manera eficiente de limpiar los pernos antes de remover la tuercas con un taladro inalámbrico, eléctrico o neumático.

NBTC-1 Kit Pequeño Incluye:

- 1", 1 1/4", 1 1/2", 1 3/4", 2", 2 1/4", 2 1/2" roscas externas
- Un paquete de 12 escobillas pequeñas extras

NBTC-2 Kit Grande Incluye:

- 4", 4 1/2", 5", 5 1/2", 6" roscas externas
- 4", 4 1/2", 5", 5 1/2", 6" roscas internas
- Un paquete de 12 escobillas grandes extras



VÁLVULAS DE PIVOTE DE METAL RÍGIDO

MR-800 VÁLVULA DE PIVOTE

MR-800-SEGMENTO. Válvula de pivote de metal rígido con revestimiento de núcleo R-520 y (2) tuerca de bloqueo B-222. Se pueden ordenar en diferentes longitudes.



MR-800

MR-850 VÁLVULA DE PIVOTE

MR-850-Segmento. Idéntica a MR-800 excepto con una base de válvula de aro T-81.



MR-850

MR-890 VÁLVULA DE TORRE

MR-890-Segmento. Válvula tipo torre de metal rígido con un revestimiento de núcleo R-520, tuercas de bloqueo B-222 (3).



MR-890

M-2000 CONJUNTO DE VÁLVULA DE PIVOTE

Válvula de pivote de 90° teniendo una longitud horizontal de 3 1/8".



M-2000

VÁLVULAS PERSONALIZADAS

Válvulas personalizadas se pueden formar con cualquier doble y longitud para acomodar cualquier aplicación específica.



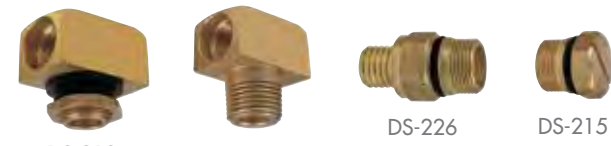

DS-210 DS-210P DS-226 DS-215

CONJUNTO DE BASE DE VÁLVULA DOBLE



DS-296

DS-296 BASE DE VÁLVULA DOBLE DE SÚPER DIÁMETRO GRANDE CONJUNTO DE VÁLVULA (CON EXTENSIÓN FLEXIBLE)

Diseñado para ruedas donde el espacio es crítico. Altura de la válvula sobre el aro es 7/8". Consiste de la base de válvula doble DS-210, tapón DS-216 y segmento de extensión flexible MT-4000.



MT-4000

MT-4000 SEGMENTO EXTENSIÓN FLEXIBLE

Utilizada con DS-296 y PB-210. Se puede ordenar cualquier longitud. Consiste de: Conector DS-226, Conector R-763, camisas R-764R (2), tubería R-760.



N-1538B

N -1538B

7 7/8" de longitud válvula de torre de Diámetro Súper Grande con doble de 15°, utilizado en aplicaciones Caterpillar.



N-1543A

N -1543A

6 1/8" de longitud válvula de torre de Diámetro Súper Grande con doble de 15°, utilizado en aplicaciones Caterpillar.

N-1066



N-1066 VÁLVULA PARA CARGADORA DE DIÁMETRO SÚPER LARGO

Acepta el revestimiento del núcleo R-520 u otro accesorio de pivote de Diámetro Súper Grande. Tamaño de rosca es 1 1/16"-12. La versión de Diámetro Súper Grande del T-670.

S-7910



S-7910 SOPORTE DE VÁLVULA

Utilizado en Diámetro Súper Grande.

VÁLVULA DE LÍQUIDO-AIRE DE DIÁMETRO SÚPER GRANDE PARA TRACTORES Y NIVELADORES

M-5000 CONJUNTO DE VÁLVULA

Base de válvula tipo enroscar con junta tórica. Revestimiento de núcleo R-521 no es intercambiable con otras bases de válvulas de Diámetro Súper Grande. Tamaño de rosca es 3/4" -16.



M-5000

M-1870 CONJUNTO DE VÁLVULA

Conjunto de válvula recto de Diámetro Súper Grande consiste del revestimiento del núcleo y la base de válvula T-81.



M-1870

N-1050 CONJUNTO DE VÁLVULA

Idéntica a M-1870 pero con la base de válvula T-82.

H-50 (TR-F-910)

Componentes del Conjunto de Válvula Recta base de válvula T-81 y revestimiento de núcleo R-372.



H-50

R-372 (CH-16)

Acopla con T-81, C-100 y base de válvula para tubo SP816.



R-372

CONSEJO TÉCNICO

EL FLUJO DE LA VÁLVULA DE DIÁMETRO GRANDE ES TRES VECES MÁS AIRE QUE LA VÁLVULA DE DIÁMETRO ESTÁNDAR. LA VÁLVULA DE DIÁMETRO SÚPER GRANDE ES CUATRO VECES MÁS AIRE QUE UNA VÁLVULA DE DIÁMETRO GRANDE.

MEDIDO POR EL COSTO DEL TIEMPO FUERA DE SERVICIO Y EL COSTO PARA MANTENER LLANTAS GRANDES DE TODOTERRENO, EL DIÁMETRO SÚPER GRANDE ES UN BUEN NEGOCIO.

SEGÚN LA TENDENCIA CONTINUA HACIA VEHÍCULOS MAS GRANDES CON LLANTAS MAS GRANDES, LA NECESIDAD ES PARA MANTENIMIENTO MAS RÁPIDO Y EFICIENTE.

EL DIÁMETRO SÚPER GRANDE SATISFACE ESA NECESIDAD. PARA AÚN MAYOR FLUJO DE AIRE, MIRE EL SISTEMA DE VÁLVULA DE SÚPER DIÁMETRO EN LA PAGINA 34 O EL DIÁMETRO Z EN LA PAGINA 30.

1 Base de Válvula de Aro P. 31

2 Conector de Ángulo (Z3-90) P. 32

3 Extensión Flexible (ZBFE-L) P. 32

4 Revestimiento del Núcleo (Z10) P. 33

5 Revestimiento del Núcleo (Z2) P. 33

COMPONENTES DEL SISTEMA DE DIÁMETRO Z DE HALTEC

El Sistema de Válvula de Diámetro Z es bastante similar al Sistema de Diámetro Súper Grande. Al usar una junta tórica para sujetar la base de válvula al aro, se crea un diámetro de mayor flujo sin sacrificar solidez o funcionamiento.

- Hay tres diseños básicos de base de válvula:
 - La base de válvula estándar con abrazadera (Z2)
 - La base de válvula de enroscar (Z1)
 - La base de válvula de rosca en ángulo (Z4)
- El segundo componente es el conector de pivote en ángulo que enrosca en la base de la válvula. Al igual que las Válvulas de Diámetro Súper Grande, puede instalar un revestimiento del núcleo en la base de la válvula para hacer una válvula.
- La Extensión Flexible de Diámetro Z puede hacerse en varias longitudes.
- El revestimiento del núcleo constituye el componente final. Contiene un Núcleo de Válvula de Diámetro Grande para dar servicio al conjunto de rueda para el control de presión de rutina y permite remover completamente el revestimiento del núcleo para la aplicación Diámetro Z.
- Para maximizar el flujo de aire, un inflador Z12-B o IN-95 se utiliza para remover el revestimiento de núcleo durante inflación y deflación. Este inflador opera como el Inflador de Diámetro Súper Grande.

Al igual que Extensiones de Diámetro Súper Grande, puede utilizar el kit para permitir ensamblaje en el campo. Las extensiones rígidas también están disponibles.
El flujo del Diámetro Z es 370 CFM comparado con 240 CFM en el Sistema de Válvulas de Diámetro Súper Grande.

CONSEJO TÉCNICO



ESCANEE Y VEA EL VIDEO PARA PARA ENSAMBLAJE DE CAMPO



1 BASES DE VÁLVULA DE ARO

Hay tres tipos de bases de válvulas: la base con abrazadera estándar, una base de enroscar, y una base de enroscar en ángulo.

El Sistema de Válvula de Diámetro Z es bien similar al Sistema de Diámetro Súper Grande. Al usar una junta tórica para sellar la base de válvula con abrazadera al aro, se crea un diámetro de flujo más grande sin sacrificar durabilidad o funcionamiento.

CONSEJO TÉCNICO

EL FLUJO DEL DIÁMETRO Z ES DE 370 CFM COMPARADO A 240 CFM EN EL SISTEMA DE VÁLVULA SÚPER GRANDE.

Z2 Z2 BASE DE VÁLVULA CON ABRAZADERA

Acopla en el agujero de válvula de 13/16" de diámetro. La base de válvula Z-2 puede conectar cualquier válvula de Diámetro Z al aro a través de un agujero estándar de válvula (13/16"). Se tiene que desmontar la llanta para cambiar la base de válvula.



Z1 Z1 BASE DE VÁLVULA DE ENROSCAR

La base de válvula de enroscar se utiliza para conectar cualquiera de las Válvulas "roscadas" al aro y está diseñada para enroscar en un agujero con roscas de 1/2" NPT. La base de válvula se puede cambiar sin desmontar la rueda.



Z13 BASE DE VÁLVULA DE ENROSCAR

La base de válvula de enroscar Z-13 enrosca en un agujero de aro con roscas de 3/4" NPT y convierte el Diámetro Mega a un Diámetro Z.



Z4 BASE DE VÁLVULA DE ENROSCAR EN ÁNGULO

Acopla en un agujero de aro con roscas 1/2" NPT. Ángulo de doble de 85°.

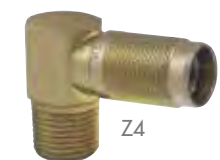



Z3-90

2 CONECTORES EN ÁNGULO

El segundo componente es el conector de pivote en ángulo que enrosca en una base de válvula. Al igual que las válvulas de Diámetro Súper Grande, puede instalar un revestimiento del núcleo en la base de la válvula para hacer una válvula.

CONECTOR EN ÁNGULO

Conectores de varios ángulos y longitudes están disponible. El conector acomoda una extensión flexible la cual conecta al revestimiento del núcleo Z-10.

CONECTORES EN ÁNGULO

NÚM. HALTEC	ÁNGULO
Z3-60	60°
Z3-75	75°
Z3-80	80°
Z3-90	90°

3 LA EXTENSIÓN FLEXIBLE DE DIÁMETRO Z PUEDE HACERSE DE VARIAS LONGITUDES

Las extensiones flexibles se hacen de cualquier longitud para permitir que la extensión se acople a la configuración de la rueda. Los accesorios especialmente diseñados y la manguera termoplástica no se fatigan o aplastaran durante el servicio. Se eliminan los problemas de corrosión. Otro importante beneficio del Sistema de Diámetro Z de Haltec es la posibilidad de personalizar su extensión en el campo. El kit de ensamblaje de campo ZFAK está disponible para montar el campo sus propias extensiones flexibles con la herramienta de montaje Z5.



ZBFE-SEGMENTO



HT-Z-100

HT-Z-100 CAMISA DE ALTA TEMPERATURA

Se utiliza para proteger la tubería Z-100.

KOMATSU

EXTENSIONES KOMATSU

NÚM. KOMATSU	NÚM. HALTEC	NOTAS
PC0664	ZBR-0664	Viejo Estilo
PC0581	ZBF-0581	
PC0663	ZBF-0663	
PC1480	ZBR-1480	Nuevo Estilo

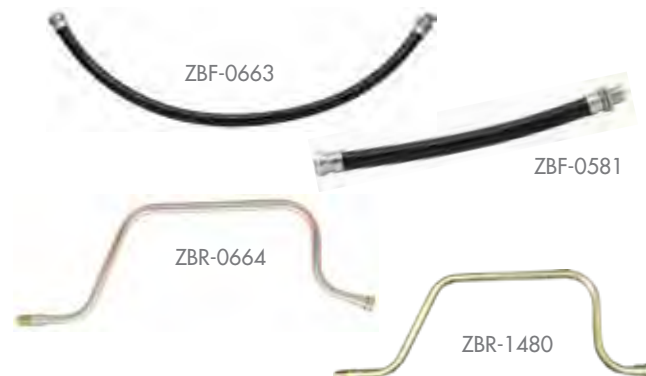

ZFAK - KIT DE ENSAMBLAJE PARA VÁLVULAS DE DIÁMETRO Z

ZFAK consiste de conector de Pivote Z8, conector recto de tubería Z17, dos tuercas Z2-2, dos camisas de conector de tubería Z9 y el revestimiento del núcleo Z10. La tubería Z-100 se ordena por separado.



El revestimiento del núcleo es el componente final. Contiene un núcleo de válvula de Diámetro Grande para dar servicio al conjunto de rueda para el control de presión de rutina. El inflador Z12-B permite remover completamente el revestimiento del núcleo para la aplicación de Diámetro Z. Para ensamblar adecuadamente en el campo, corte la manguera Z-100, 2 1/4" más corta que la longitud necesaria y complete con conectores en ángulo y revestimiento del núcleo.

4 Z10 REVESTIMIENTO DEL NÚCLEO

Completa con el Núcleo y Tapa, el Z10 es una parte integral del sistema mientras se remueve el Z10 del conjunto de válvula con el Inflador Haltec Z12B para utilizar el orificio más grande para el mayor flujo.



Z10

5 Z12-B INFLADOR

Para maximizar el flujo de aire, se utiliza un inflador Z12-B para remover el revestimiento del núcleo durante inflación y deflación. Este inflador opera como el inflador de Diámetro Súper Grande IN-80A visto en la página 26.

Z12-B LISTA DE PARTES

- Z55 Unión del Eyector
- G-202 Junta Para Z11
- MB-60P Junta Para Z55
- G-204 Anillo de Retención para el Collar
- E-3100-1 Vástago y Collar de 1 pieza
- G-206 Junta Para Tuerca de la Base de Válvula
- 8807N-4 Adaptador de Tapa
- 57TT Tapa de Diámetro Estándar

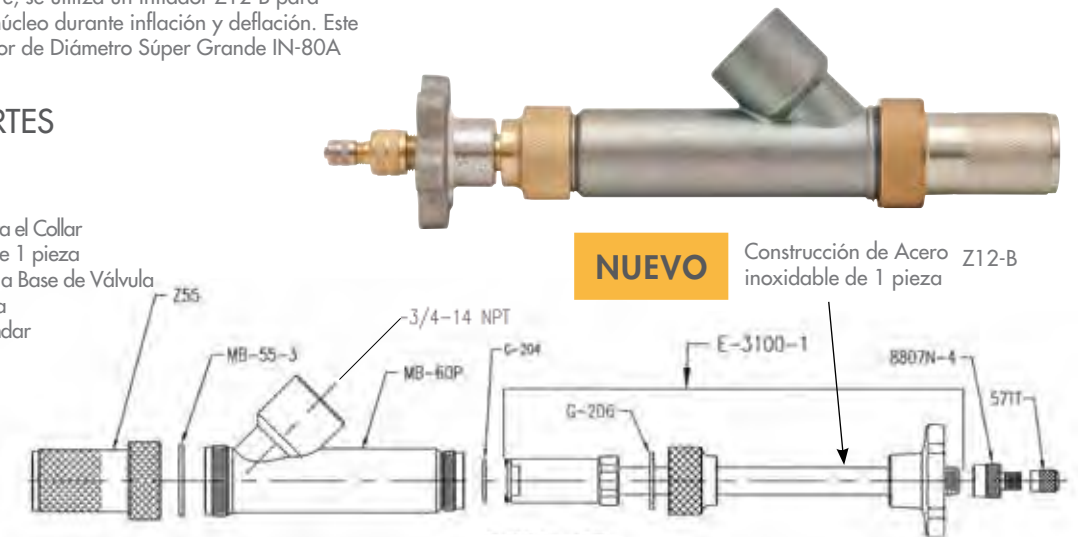

NUEVO Construcción de Acero inoxidable de 1 pieza

B070121007 PARA Z12-B

Amortigua sonidos lo cual protege la audición del operador mientras infla y desinfla la llanta. Accesorio de 3/4" conecta al inflador IN-95. Intensidad en decibeles es de 17-25 dBA.



B070121007



COMPONENTES DEL SISTEMA DE DIÁMETRO MEGA DE HALTEC

El Sistema de Válvula de Diámetro Mega es único porque utiliza un agujero de tamaño diferente a otros sistemas de válvula. Tiene otras características que hacen este sistema único.

- 1 Hay tres tipos de bases de válvula de aro:
 - a. La base de válvula con abrazadera para el agujero de aro de 15/16".
 - b. La base de válvula de enroscar en ángulo para el agujero de aro de 3/4" NPT.
 - c. La base de válvula de enroscar para el agujero de aro de 3/4" NPT.
- 2 El segundo componente es un conector en ángulo que enrosca en la base de válvula con abrazadera o la base de válvula de enroscar. La rígida Válvula de Diámetro Mega se puede enroscar en los adaptadores en ángulo y la base de válvula de enroscar en ángulo.
- 3 El próximo componente es la Válvula rígida de Diámetro Mega o la Válvula Flexible de Diámetro Mega la cual tiene el Retractable Revestimiento del Núcleo permanentemente ensamblado en la extensión. Las Válvulas de Diámetro Mega originales tienen un revestimiento del núcleo retractable, pero no removible. El nuevo estilo de válvulas de diámetro mega utilizan un revestimiento del núcleo removible similar a Diámetro Súper Grande y Diámetro Z.
- 4 También hay una tapa única para el Sistema de Diámetro Mega para proteger las aberturas laterales del conducto de aire y las roscas de la válvula.
- 5 Para maximizar el flujo de aire, se utiliza un inflador MB-8 para retractar el revestimiento del núcleo durante inflación y deflación. Para chequeo de presión de rutina puede todavía utilizar cualquier indicador de presión o mandril neumático.
- 6 El nuevo estilo de válvula de diámetro mega utiliza el IN-95 para la inflación y deflación. Como los Sistemas de Válvula de Diámetro Súper Grande y el Diámetro Z, las Extensiones Flexibles de Diámetro Mega pueden ser ensambladas en el campo. El flujo del Diámetro Mega es de 550 CFM comparado a 240 CFM en el Sistema de Diámetro Súper Grande.

CONSEJO TÉCNICO



ESCANEE Y VEA EL VIDEO PARA ENSAMBLAJE EN EL CAMPO

1 BASES DE VÁLVULA DE ARO

MB-20 BASE DE VÁLVULA CON ABRAZADERA
Acopla un agujero de válvula de diámetro 15/16". La rueda debe estar desmontada para cambiar la base de la válvula. Conecte cualquier conector en ángulo de Diámetro Mega a la base de válvula MB-20.

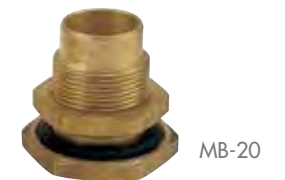

MB-26 BASE DE VÁLVULA DE ENROSCAR

Acopla una base de válvula de enroscar en un agujero de válvula con rosca de 3/4" NPT. Conecte cualquier conector en ángulo de Diámetro Mega a la base de válvula MB-26. La base de válvula se puede cambiar sin desmontar la llanta.



MB-12-85 Y MB-12-75 BASE DE VÁLVULA DE ENROSCAR EN ÁNGULO

La base de válvula de enroscar se utiliza en un agujero con rosca del aro de 3/4". Conecta a una MB-14 rígida o a una válvula flexible de Diámetro Mega FMB. La base de válvula puede ser cambiada sin desmontar la llanta.



2 CONECTORES EN ÁNGULO

MB-19-85 Y MB-19-75 CONECTORES EN ÁNGULO

Un conector en ángulo enrosca en la base de válvula MB-20. El otro extremo del conector acomoda a una válvula rígida MB-14 o a una válvula flexible de Diámetro Mega FMB.



MB-29-85 CONECTORES EN ÁNGULO

Un conector en ángulo enrosca en la base de válvula MB-20. El otro extremo del conector acomoda a una válvula rígida MB-27 o una manguera hidráulica Caterpillar con sello de cara de junta tórica.



3 VÁLVULAS



MB-14

MB-14 VÁLVULA RÍGIDA DE DIÁMETRO MEGA

La válvula rígida de diámetro mega se puede enroscar en cualquier conector en ángulo o base de válvula de enroscar.



MB-27

MB-27 SELLO DE CARA DE VÁLVULA DE DIÁMETRO MEGA

Válvula rígida de Diámetro Mega puede enroscar en un conector en ángulo MB-29 o una junta tórica de cara Caterpillar de accesorios hidráulicos.



FMB-L

FMB SEGMENTO VÁLVULA FLEXIBLE DE DIÁMETRO MEGA

Enrosca en un conector en ángulo de Diámetro Mega o en una base de válvula de enroscar en ángulo. Se puede hacer de cualquier longitud (mínimo 8"). Los accesorios especialmente diseñados y la manguera termoplástica no se aplastarán o fatigarán durante el servicio. Roscas de Diámetro Grande en el revestimiento del núcleo permiten el uso de indicadores de presión para Diámetro Grande.



MBV-L

MBV-SEGMENTO

Enrosca en un conector en ángulo de Diámetro Mega o en una base de válvula de enroscar en ángulo. Hecho a la medida en el campo utilizando la herramienta de montaje MBAT. El MB-14 enrosca en el extremo para completar la válvula.

4 TAPAS



MB-25

HEX

MB-25 TAPA HEXAGONAL

Tapa para el revestimiento del núcleo de Diámetro Mega. Protege el revestimiento del núcleo en contra de daños. Tiene una junta tórica. Tiene un Hexagonal que se puede instalar o remover utilizando TL-700.



MB-13

MB-13 TAPA DE VÁLVULA

Tapa para el revestimiento del núcleo de Diámetro Mega. Protege el revestimiento del núcleo de daños. Tiene un sello de junta tórica.

5 INFLADOR

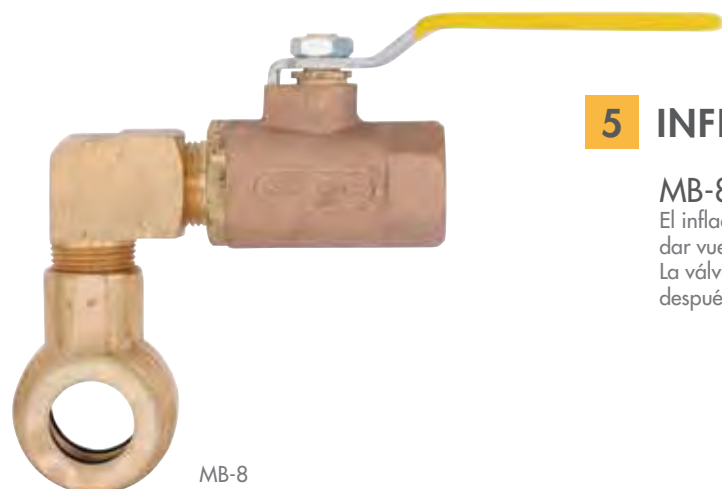

MB-8

MB-8 INFLADOR

El inflador MB-8 de Diámetro Mega conecta al cuerpo de la válvula al dar vuelta a la tuerca anudada en el inflador en la dirección del reloj. La válvula de bola de 3/4" se utiliza para abrir y cerrar el flujo de aire después que el revestimiento de la válvula se retrae con TL-700.

HT-R-761 CAMISA PARA ALTA TEMPERATURA

Se utiliza para proteger la tubería R-761.



HT-R-761

TL-700 HERRAMIENTA

La TL-700 acopla el revestimiento del núcleo de Diámetro Mega para retraer el revestimiento para la inflación y deflación. La TL-700 se debe utilizar solo en conjunto con el Inflador de Diámetro Mega MB-8. Se debe conectar el inflador en el revestimiento del núcleo antes de usar la TL-700.



TL-700

MBRC-8 VÁLVULA DE DIÁMETRO MEGA CON REMOVIBLE REVESTIMIENTO DEL NÚCLEO DE 8"

Válvula Flexible de Diámetro Mega con revestimiento del núcleo removible. Puede hacerse de cualquier longitud (mínimo 8"). Se puede ensamblar en el campo.

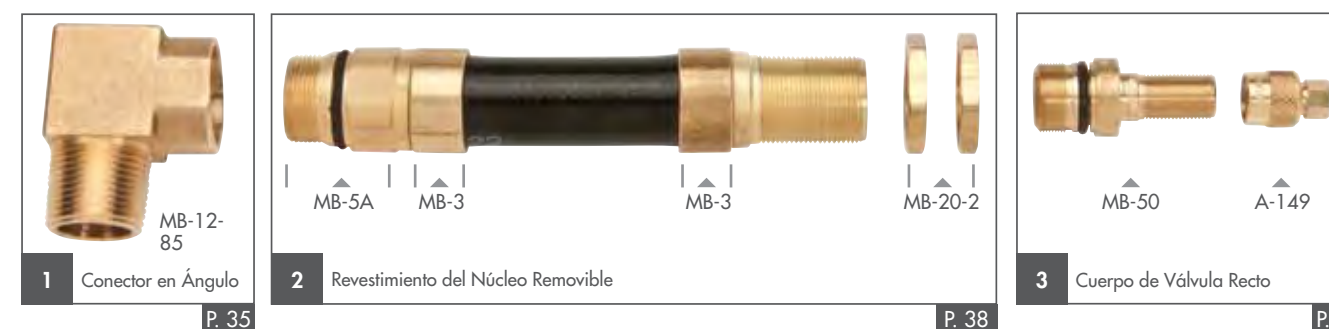

MB-56 VÁLVULA RÍGIDA DE DIÁMETRO MEGA

La válvula rígida de Diámetro Mega se puede enroscar en cualquier conector de Diámetro Mega en Ángulo o base de válvula de enroscar. Con revestimiento de núcleo removible.



MB-56

COMPONENTES DE LA VÁLVULA FLEXIBLE DE DIÁMETRO MEGA PARA ENSAMBLAJE EN EL CAMPO



Para ensamblar adecuadamente en el campo, corte la manguera R-761, 2 3/4" más corta que la longitud necesaria y complete con conectores en ángulo y revestimiento del núcleo.

6 INFLADOR

IN-95 ADAPTADOR DE INFLADOR

El Adaptador de Inflador Modelo IN-95 de Haltec Para Llenar de Aire o Líquido Llantas de Grandes Transportadores de Tierra Cuando Están Equipados Con Válvulas de Diámetro Súper Grande, Diámetro Z, y Diámetro Mega.

El IN-95 inserta o extrae un revestimiento de núcleo de válvula R-372, R-520, Z10, o un MB-50 y lo sostiene positivamente en el cuerpo del adaptador fuera del flujo de aire o líquido cuando se está llenando o desinflando una llanta. El adaptador de inflador puede ser conectado a cualquier bomba de llenar líquido en llanta ya que tiene una rosca de tubo de 3/4". Con el adaptador conectado a la válvula, se puede chequear la presión en la llanta sin desconectar de la válvula, con un indicador de diámetro grande, a través del extremo del vástago del adaptador. Todas las partes de IN-95 son de latón excepto el collar, que es de acero inoxidable y la perilla que es de aluminio.

B070121007 PARA IN-95

Amortigua sonidos lo cual protege la audición del operador mientras infla y desinfla la llanta. Accesorio de 3/4" conecta al inflador IN-95. Intensidad en decibeles es de 17-25 dBA.

IN-95 LISTA DE PARTES:

- SLB-55 Unión del eyector de Diámetro Súper Grande
- Z55 unión del eyector del diámetro-Z
- MB-55 unión del eyector del diámetro mega
- MB-55-3 uniones del eyector de la junta
- MB-60-1 Cuerpo del Adaptador
- E-3100-1 Vástago y collar de 1 pieza
- G-204 Anillo de retención
- G-206 Junta para la tuerca del vástago
- A-147 Tapa del domo



NUEVO

Construcción de Acero inoxidable de 1 pieza

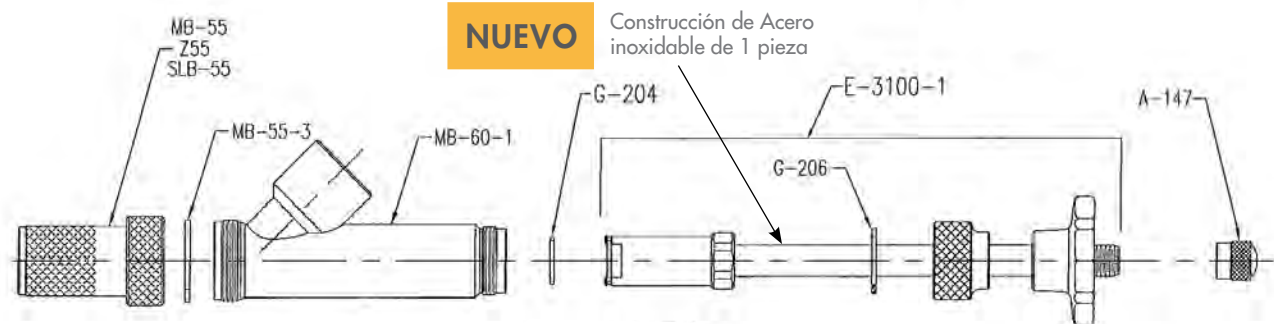

JUNTAS TÓRICAS ESTÁNDAR Y ÁRTICO PARA AROS SIN TUBOS

NÚM. HALTEC	TIPO DE LLANTA	TAMAÑO DE ARO	DIÁMETRO DE VÁSTAGO
OR-21-T	Carretera	21"	
OR-25-T	Transportadores de Tierra	25"	
OR-20-JM	Carretera (Aro JM)	20"	.26
OR-22-JM	Carretera (Aro JM)	22"	
OR-24-JM	Carretera (Aro JM)	24"	
OR-215-H	Niveladora	15"	.28
OR-217-L	Niveladora	17"	
OR-220-TG	Niveladora	20"	
OR-224-TG	Niveladora	24"	.26
OR-225-T	Niveladora	25"	
OR-232-TG	Niveladora	32"	
OR-321-T	Transportadores de Tierra	21"	
OR-325-T	Transportadores de Tierra	25"	
OR-329-T	Transportadores de Tierra	29"	
OR-332-TG	Niveladora	32"	
OR-333-T	Transportadores de Tierra	33"	.385
OR-335-T	Transportadores de Tierra	35"	
OR-339-T	Transportadores de Tierra	39"	
OR-343-T	Transportadores de Tierra	43"	
OR-345-T	Transportadores de Tierra	45"	
OR-349-T	Transportadores de Tierra	49"	
OR-449-T	Transportadores de Tierra	49"	
OR-451-T	Transportadores de Tierra	51"	
OR-451-OVM	Transportadores de Tierra	51"	.50
OR-457-T	Transportadores de Tierra	57"	
OR-457-OVM	Transportadores de Tierra	57"	
OR-463-T	Transportadores de Tierra	63"	
OR-463-OVM	Transportadores de Tierra	63"	
OR-469-T	Transportadores de Tierra	69"	

CONSEJO TÉCNICO

JUNTAS TÓRICAS HALTEC PASAN TODAS LAS ESPECIFICACIONES DEL EQUIPO ORIGINAL

JUNTAS TÓRICAS ESTÁNDAR Y ÁRTICO PARA AROS SIN TUBO

- 2 Empacadas por cada bolsa de polietileno
- 24 Juntas tórica en cada caja
- Vendidas por lotes de cajas
- Calidad de producto consistente
- Fabricada de material de alta calidad
- Juntas tórica están marcadas en un color fácil de leer
- Fabricadas a las especificaciones de OEM principales
- Juntas tórica empalmadas con tecnología de soldadura sónica
- Producto moldeado por extrusión permite la variación de diámetro para satisfacer
- Dos compuestos para toda condición de servicio: Estándar -40°F a 180 °F Ártico -65°F a 180 °F
- Producto personalizado disponible para aplicaciones especiales. Para juntas tórica para el Ártico añada la letra "A" al final del número de parte



Juntas tórica de componente de alta temperatura disponible cuando se solicite



SELLOS DE ANILLO-L PARA AROS DE TRANSPORTADORES DE TIERRA USO CORRECTO DE LOS SELLOS DE ANILLO-L DE HALTEC

El objetivo principal del sello de anillo-L es crear un sello de aire donde el talón de la cubierta de la llanta y el talón del aro no son completamente compatible. Algunos de los ejemplos donde el sello-L probará ser útil:

- Donde tiene una soldadura a tope irregular en la banda anudada en el asiento del talón.
- Cuando, durante inflación inicial, el asentamiento de la banda es muy difícil.
- Cuando se identifica el paso de aire entre la banda del asiento y el aro.
- Cuando sobrecargas y condiciones severas de operación causan la deformación del aro (deflexión) el cual puede resultar en escape de aire.

INFORMACIÓN IMPORTANTE

- Sellos de Anillo-L no son una solución para bandas del asiento estropeadas ni para ruedas y aros estropeados. Se debe tener precaución durante todo acoplamiento. No instale si sospecha tener una banda del asiento destrozada.
- Siga siempre las recomendaciones respectivas del fabricante para la lubricación adecuada de la banda del asiento y la presión de aire inicial para sellar adecuadamente las bandas del asiento.
- Si tiene alguna pregunta acerca del uso de los Sellos de Anillo-L, contacte a Haltec antes de tratar cualquier instalación.

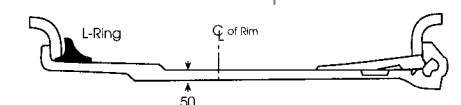



Hueco hexagonal en la base para instalación más fácil

VÁLVULAS DE CAMIONES Y AUTOBUSES

Válvulas rectas con abrazadera utilizadas en ambos, aros desmontables y no desmontables. Para el agujero de válvula de .625" de diámetro. Vástagos de válvulas en ángulo también están disponibles.

VÁLVULAS DE CAMIONES Y AUTOBUSES

NÚM. HALTEC	NÚMERO TR	LONGITUD EFECTIVA
TV-500	500	2"
TV-501	501	1 1/2"
TV-570	570	3 1/8"
TV-571	571	3 3/8"
TV-572	572	3 3/4"
TV-573	573	4 3/8"
TV-574	574	5"
TV-575	575	1 1/8"

VÁLVULAS EN ÁNGULO PERSONALIZADO ESTÁN DISPONIBLES CUANDO SE SOLICITEN

Haltec puede personalizar ángulos y fabricar cualquier equipo necesario en su facilidad fabricadora en Salem, Ohio. Esto nos permite suministrar muestras de prototipo las cuales al fin conducen a soluciones innovadoras para nuestros clientes.

TV-572-HT CON OJAL CON REBORDE DE ALTA TEMPERATURA

Equipado con el ojal con reborde G-170S de alta temperatura. Ideal para autobuses, hormigoneras, y camiones de la basura.

TV-573-HT CON OJAL CON REBORDE DE ALTA TEMPERATURA

Equipado con el ojal con reborde G-170S de alta temperatura. Ideal para autobuses, hormigoneras, y camiones de la basura.

VÁLVULA DE LLANTA DE ENCAJE Y VÁLVULAS DE LLANTA CON CAMISA DE CROMO

NÚM. HALTEC	NÚM. TR	LONGITUD EFECTIVA	AGUJERO DE VÁLVULA	NOTAS
TV-412	412	7/8"	.453	Camisa de goma
TV-413	413	1 1/4"	.453	Camisa de goma
TV-414	414	1 1/2"	.453	Camisa de goma
TV-415	415	1 1/4"	.625	Camisa de goma
TV-418	418	2"	.453	Camisa de goma
TV-423	423	2 1/2"	.453	Camisa de goma
TV-425	425	2"	.625	Camisa de goma
TV-413-CH	1 1/4"	.453	Camisa de goma	
TV-418-CH	2"	.453	Camisa de goma	

Máxima presión de inflación fría es 65 PSI.

51025 HERRAMIENTA DE CAMBIAR VÁLVULAS RÁPIDAMENTE

- Cambie una válvula de llanta en 10 segundos
- Ideal para vástagos de válvula que tienen un escape
- Para uso solamente con vástagos de válvula .453

NUEVO

51025

CONSEJO TÉCNICO

TODOS LOS OJALES CON REBORDE EN LA SERIE 570 SON HECHOS EN EE.UU.

VÁLVULAS EINKY

Una válvula cromada de alto rendimiento tipo "no exhibir" que se instala de afuera. Tiene una arandela de goma y una tuerca en el interior.

VÁLVULAS EINKY

NÚM. HALTEC	ÁNGULO DE DOBLE	LONGITUD EFECTIVA	AGUJERO DE VÁLVULA
TV-6010	STR.	3/4"	.453
TV-6020	45°	1 1/16"	.453
TV-6030	STR.	1 1/4"	.453
TV-6040	STR.	1 3/4"	.453
TV-6050	90°	1 3/16"	.453

CONSEJO TÉCNICO

TODAS LAS VÁLVULA DE ENCAJE HALTEC PASAN TODOS LOS REQUISITOS SAE



VÁLVULA CON ABRAZADERA

Se utiliza aplicaciones de autos y camiones livianos. Presión máxima de inflación es 130 PSI.

VÁLVULA CON ABRAZADERA

NÚM. HALTEC	NÚM. TR	LONGITUD EFECTIVA	AGUJERO DE VÁLVULA
TV-416	416	1 1/4"	.453 or .625
TV-416L	-	2"	se suministran ambos ojales con reborde



TV-575HP/DS-1

- Ford .453 "Recortados" y Serie de Van de Carga con Ruedas Traseras Singulares.
- Ruedas de Acero Accuride de 16" x 7"
- Ruedas Delanteras y Traseras
- Acabado de Cromo
- .453

N-1600

- Camionetas Ford de Serie "F" con Ruedas Dobles
- Aluminio Alcoa de 16"
- Ruedas Delanteras y Traseras
- Acabado de Cromo
- .453

TV-416LF

- Camionetas Ford "Recortadas" de Serie "F" con Ruedas Dobles
- Ruedas de Acero Accuride de 16" x 16"
- Ruedas Delanteras y Traseras
- Terminado de Níquel
- .453

TV-416/DS-1

- Camionetas Ford de Serie "F" con Ruedas Dobles
- Acero Accuride de 19.5"
- Ruedas Delanteras y Traseras
- Terminado de Níquel
- .453

TV-416MC

- Camionetas Ford de Serie "F" con Ruedas Dobles
- Acero Accuride de 16" x 16"
- Ruedas Delanteras y Traseras
- Terminado de Níquel
- .453



TV-430 SIN TUBO VÁLVULA DE MOTOCICLETA

Tiene sello de junta tórica, encaja en agujeros de válvula de .327". Longitud efectiva es 1 3/16".



TV-430 TV-575-HP

TV-575-HP

Bajo perfil de 1"E.L. Tiene ojales con reborde que acopla un diámetro de agujerole de válvula de .453" o .625".

TV-6008C

Válvula de Rueda Delantera de Tractor La válvula de bajo perfil ofrece mínima protuberancia sobre el aro. Longitud efectiva de 9/16" con un acabado de cromo. Acopla en un agujero de válvula de .453" o .625"

TV-6008

Idéntica a la anterior pero con un acabado de latón.

H-523MS VÁLVULA DE ALEACIÓN

Una válvula de aleación liviana se utiliza en ruedas de carreras y de aleación liviana. Acopla un agujero de válvula de .453" y tiene un sello de junta tórica.



TV-6008C TV-6008 H-523MS

VÁLVULA SIN TUBO DE ALTA PRESIÓN

TV-600-HP y TV-602-HP utilizados a 80 PSI de presión de inflación fría, y acopla un agujero de válvula de .453" diámetro, espesor máximo es .205" en el agujero de la válvula. TV-801-HP y TV-802-HP utilizados a 100 PSI de presión de inflación fría, y acopla un agujero de válvula de .625", espesor máximo es .205" en el agujero de la válvula. Diseñado para utilizar en la transportación de casas prefabricadas.



TV-801-HP TV-802-HP TV-600-HP TV-602-HP

VÁLVULA SIN TUBO DE ALTA PRESIÓN

NÚM. HALTEC	NÚM. TR	LONGITUD EFECTIVA	AGUJERO DE VÁLVULA
TV-600-HP	600HP	1 1/4"	.453"
TV-602-HP	602HP	2"	.453"
TV-801-HP	801HP	1 1/4"	.625"
TV-802-HP	802HP	2"	.625"

N-1147 COMANDANTE RADIAL

Válvula N-1147 para Ruedas con Disco de 15" con válvula en ángulo y abrazada a 23° para un agujero de válvula de .625". El ángulo permite espacio para el tambor de frenos y servicio de la llanta.

VÁLVULAS EN ÁNGULO PERSONALIZO

DISPONIBLES CUANDO SE SOLICITAN

Haltec puede personalizar ángulos y fabricar cualquier equipo necesario en su facilidad fabricadora en Salem, Ohio. Esto nos permite suministrar muestras de prototipo las cuales al fin conducen a soluciones innovadoras para nuestros clientes.

VÁLVULAS DE REPARACIÓN DE ENROSCAR

HALTEC NÚM.	NÚM. TR	LONGITUD EFECTIVA
RV-1177A	1177A	3 1/4"
RV-1077A	1077A	4 1/8"
RV-1175A	1175A	4 1/2"
RV-1078A	1078A	5"
RV-1179A	1179A	5 5/8"

Para llantas tipo tubo de camiones y autobuses. Un rápido remplazo para válvulas de tubo quebrantadas de cuerpo con roscas. Corte la mitad de la válvula y enrosque en la válvula a ser reparada sin cortar la base vieja de la válvula (con arandela de puente). Se puede utilizar con la base de válvula de tubo SP-1000.



RV-1078A

VÁLVULA PARA AGUJERO DE ARO MÉTRICO (9.7MM AGUJERO DE VÁLVULA)

Algunos camiones importados tienen ruedas de acero que incorporan el agujero de válvula de 9.7mm (.390"). Estas son las válvulas más populares para esta aplicación.

VÁLVULA PARA AGUJERO DE ARO MÉTRICO (AGUJERO DE VÁLVULA DE 9.7MM)

HALTEC NO.	ETRTO	ÁNGULO	ALTURA A	ALTURA B
41 MS-00	V3-20-1	STR	1 3/16"	-
60 MS-27	No ETRTO	27°	1 3/16"	1 3/16"
70 MS-27	V3-20-5	27°	1 3/16"	1 9/16"
80 MS-27	V3-20-7	27°	1 3/16"	2"
90 MS-27	V3-20-4	27°	1 3/16"	2 3/8"
115 MS-27	V3-20-6	27°	1 3/16"	3 3/8"

Otros tamaños disponibles cuando se soliciten

VÁLVULAS DE CAMIÓN PARA RUEDAS DE ALUMINIO DE CAMIÓN

Las válvulas sin tubo utilizadas en ruedas de base honda de disco de aluminio con agujero de válvula de .625. El ojal con reborde de goma está disponible (parte # G-172).

VÁLVULAS DE CAMIÓN PARA RUEDAS DE ALUMINIO DE CAMIÓN

NÚM. HALTEC	NÚM. TR	ÁNGULO DE DOBLE	L.E.
TV-509	TR-509	90°	4 3/4"
TV-510	TR-510	90°	5 1/2"
TV-511	TR-511	90°	4 1/4"

70 MS-7

- Rueda de aluminio con ojal de reborde.
- Acopla 9.7mm

SERIE TV-540, SELLO DE VÁLVULA DE JUNTA TÓRICA PARA RUEDAS DE ALUMINIO DE CAMIÓN (AGUJERO DE LLANTA DE 9.7MM)

NÚM. HALTEC	NÚM. TR DE VÁLVULO	ALTURA A	ÁNGULO DE DOBLE	LONGITUD B	TUERCA HEXAGONAL
TV-542	542	1.25	-	-	HN-22
TV-543	543	2.4	-	-	HN-22
H-543C	543C	0.93	45°	1.43	HN-22
TV-543D	543D	0.98	60°	1.38	HN-22
TV-543E	543E	0.98	75°	1.38	HN-22
TV-544	544	2.9	-	-	HN-22
TV-544C	544C	0.98	45°	1.94	HN-22
TV-544D	544D	0.98	60°	1.94	HN-22
TV-545	545	3.5	-	-	HN-22
TV-545D	545D	0.98	60°	2.6	HN-22
TV-545E	545E	0.98	75°	2.6	HN-22
TV-546	546	4.25	-	-	HN-22
TV-546D	546D	0.98	60°	3.35	HN-22
TV-546E	546E	0.98	75°	3.35	HN-22
TV-546G	546G	0.98	105°	3.35	HN-22
TV-546-36	546-36	0.98	36°	3.35	HN-22
TV-547D	547D	0.98	60°	3.78	HN-22

CONSEJO TÉCNICO

MANTENGA TODAS LAS SUPERFICIES LO MÁS LIMPIAS POSIBLES MIENTRAS ESTA MONTANDO LAS VÁLVULAS.



TV-509



70 MS-7



TV-542 TV-544 TV-546D TV-543E

CONSEJO TÉCNICO

LA RANURA EN LA PARTE INFERIOR DE LA SERIE 550 PERMITE FÁCIL MONTAJE



SERIE TV-550

Características:

- Más larga vida del sellado
- Mayor resistencia a la corrosión
- Mayor sellado de superficie
- De ranura y hexagonal externo para fácil montaje
- Viton™ ojal de reborde de remplazo - G-550
- Ojal de reborde tiene un rango de temperatura mayor y resistencia a desgarrar
- Ojal de reborde debe ser utilizado solo en la Serie TV-550, no para el uso en la válvula de Serie 540

SELLO DE VÁLVULA DE JUNTA TÓRICA PARA RUEDAS DE CAMIÓN ALCOA (AGUJERO DE LLANTA DE 9.7MM)

NÚM. HALTEC	NÚM. TR DE VÁLVULA	ALTURA A	ÁNGULO DE DOBLE	LONGITUD B	TUERCA HEX
TV-552	552	1.26	-	-	HN-22
TV-553	553	2.4	-	-	HN-22
TV-553C	553C	.93	45°	1.43	HN-22
TV-553D	553D	.98	60°	1.38	HN-22
TV-553E	553E	.98	75°	1.38	HN-22
TV-554D	554D	.98	60°	1.94	HN-22
TV-555D	555D	.98	60°	2.6	HN-22
TV-555E	555E	.98	75°	2.6	HN-22

EXTENSIONES DE VÁLVULA AIR-FLEXX

NUEVO



Extensiones convencionales contienen la presión entera en la cámara de la extensión. Daño a la extensión a través de uso o accidente puede significar la pérdida de aire en la llanta.

Extensiones de válvula Air-Flexx son flexibles pero lo suficientemente rígidas para ser utilizadas sin un sostenedor de aro, abrazadera o estabilizador.

Las extensiones de válvula Air-Flexx son flexibles pero lo suficientemente rígidas para ser utilizadas sin un sostenedor de aro, abrazadera o estabilizador economizando tiempo y dinero. La extensión resiste frío severo y calor sin volverse quebradiza. La envoltura de plástico no corroe. La espiga en la extensión abre la válvula solo cuando se chequea la presión o se infla. Si la extensión se corta en la mitad o se parte no se pierde presión en la llanta.

ORDENE	APLICACIÓN	LONGITUD
HE-340	Rueda Singular y de Viraje con Tapacubo*	2 15/16" (75mm)
HE-341	Rueda Singular y de Viraje con Tapacubo*	3 5/16" (85mm)
HE-342	Llanta Doble Interior o de Viraje y Rueda Singular con Tapacubo*	4 1/8" (105mm)
HE-343	Llanta Doble Interior*	5 11/16" (145mm)
HE-344	Llanta Doble Interior*	7 1/4" (185mm)
HE-345	Llanta Doble Interior*	8 7/16" (215mm)
HE-346	Llanta Doble Interior o Rueda de Repuesto**	12 3/8" (315mm)
HE-347	Llanta Doble Interior o Rueda de Repuesto**	16 5/16" (412mm)
HE-348	Llanta Doble Interior o Rueda de Repuesto**	39 3/8" (1000mm)

* No necesita abrazadera, sostenedor o estabilizador

** Para utilizarse en ruedas de repuesto con extensiones anguladas en 45°, 90°, 135° o 180°



Utilice con tapa de válvula de flujo directo DS-1 para economizar tiempo



EXTENSIONES DE VÁLVULA DE CAMIÓN

NÚM. HALTEC	DESCRIPCIÓN	TIPO DE CUELLO	LONGITUD EFECTIVA
HE-369	Extensión de Camión	Corto 3/8"	1 3/8"
HE-370	Extensión de Camión	Corto 3/8"	2"
HE-371	Extensión de Camión	Corto 3/8"	2 15/16"
HE-372	Extensión de Camión	Corto 3/8"	3 15/16"
HE-373	Extensión de Camión	Corto 3/8"	5 1/8"
HE-389	Extensión de Camión	Largo 1"	1 1/16"
HE-390	Extensión de Camión	Largo 1"	2"
HE-390A	Extensión de Camión	Cuello largo	2"
HE-391	Extensión de Camión	Largo 1"	2 15/16"
HE-391A	Extensión de Camión	Cuello largo	2 15/16"
HE-392	Extensión de Camión	Largo 1"	5 1/8"
HE-392A	Extensión de Camión	Cuello largo	5 1/8"
HE-393	Extensión de Camión	Largo 1"	6"
HE-393A	Extensión de Camión	Cuello largo	6"
HE-394	Extensión de Camión	Largo 1"	8.0"
HE-395	Extensión de Camión	Largo 1"	10.0"
HE-396	Extensión de Camión	Largo 1"	12.0"
HE-397	Extensión de Camión	Largo 1"	14.0"
HE-4430	Extensión de Camión	Largo 1"	4"
Estilo Estándar	-	-	-
HE-381	Extensión de Camión	Largo 1"	3 1/16"
HE-382	Extensión de Camión	Largo 1"	5 1/16"
HE-383	Extensión de Camión	Largo 1"	6 1/16"

ESTABILIZADOR ALCOA

NÚM. HALTEC	ACOPLA TAMAÑO DE RUEDA ALCOA	DIÁMETRO DE AGUJERO DE MANO	POSICIÓN DEL AGUJERO
FCSTBL	Freightliner, 19.5	Personalizado	Centro
H-2125	19.5"	1.50"	Centro
H-2126	19.5"	1.50"	Fuera de Centro
H-2127	22.5 x 9.0	1.50"	Centro
H-2225	22.5"	2.00"	Centro
H-2245	24.5"	2.19"	Fuera de Centro
H-2227	22.5"	2.50"	Centro
H-2228	Peterbilt	Oval	Centro
H-2247	24.5"	2.375"	Fuera de Centro
H-27245	24.5	Agujero de Mano de 2.69"	Fuera de Centro
H-8864	22.5" & 24.5	2.50"	Fuera de Centro
H-8964	Prevost	2.00"	Fuera de Centro
H-2248	Freightliner	1.3125"	Centro
MNCSTBL	Monaco Coach	Personalizado	Fuera de Centro
ULTRASTB	Ultra	Personalizado	Fuera de Centro

STABILIZER & EXTENSION KIT

NÚM. HALTEC	ESTABILIZADOR (2)	EXTENSIONES (2)
125392	H-2125	HE-392
126392	H-2126	HE-392
127392	H-2127	HE-392
127393	H-2127	HE-393
225392	H-2225	HE-392
225393	H-2225	HE-393
227392	H-2227	HE-392
227393	H-2227	HE-393
245392	H-2245	HE-392
247392	H-2247	HE-392
257392	H-2257	HE-392



EXTENSIONES DE VÁLVULA DE CAMIÓN SERIE HE-370 EXTENSIONES LIVIANAS

La serie tiene el cuello corto para uso en válvulas con tubo o sin tubo. Disponible en longitudes efectivas de 2"-3"-4" y 5". Tiene una característica de sello doble para asegurar un sello positivo. Rosca de tapa de .305-32.



SERIE HE-380 EXTENSIONES RECTAS DE METAL

Estos se enroscan en el vástago de válvula estándar (rosca de tapa .305-32) y hace la boca de la válvula más accesible al servicio. Rosca de tapa .305-32.



SERIE HE-390 EXTENSIONES LIVIANAS

Las extensiones livianas son idénticas a las anteriores excepto con un cuello largo.



SERIE HE-390A EXTENSIONES DE ALUMINIO EXTENSIONES

Extensiones de aluminio extremadamente livianas.

KIT DE EXTENSIÓN Y ESTABILIZADOR ALCOA

La presión adecuada es el factor más importante para alargar la vida de la llanta. En conjuntos dobles de ruedas, la rueda interior se pasa por alto muchas veces o no recibe el servicio correcto. La Extensión y Kit Estabilizador Alcoa permite el acceso a la válvula de la llanta doble interior y correctamente posiciona y soporta la extensión para el servicio. El estabilizador reduce la vibración de la carretera en la extensión y prácticamente elimina la quiebra de la base de la válvula creada por la vibración.



CONSEJO TÉCNICO

LAS TAPAS DE FLUJO DIRECTO DS-1 DE HALTEC VAN A INCREMENTAR LA VELOCIDAD POR LA CUAL SUS CONDUCTORES DE FLOTA Y TÉCNICOS DE MANTENIMIENTO COMPLETAN SU MANTENIMIENTO DE LLANTA. PERMITE LA INFLACIÓN Y DEFLACIÓN Y CHEQUEOS DE PRESIÓN A TRAVÉS DE LA TAPA.



DS-I

DS-IG

TAPA DE DOBLE SELLO DS-1

La tapa de válvula DS-1 de flujo directo está diseñada para el servicio en alta presión de llantas de camiones. Sella como una tapa de válvula de alta presión, sin embargo, ofrece la comodidad de inflar a través de una extensión. También funciona como una válvula de retención - el sello se vuelve más hermético en el caso de un fallo del núcleo. La DS-1 reduce el tiempo de chequear la presión por un 65% ofreciendo una alternativa eficiente economizadora de dinero y trabajo a la tapa de válvula común. Los ojales de reborde resistentes al calor proporcionan protección adicional para la alta temperatura del funcionamiento prolongado. La DS-1 consiste de una dura cubierta de todo metal, encaje de precisión de los componentes de latón y junta tórica duradera auto sellante.

Beneficios:

- Infle directamente a través de tapa selladora
- Reduce tiempo y labor
- No pierda más tapas de válvula

Especificaciones Técnicas:

- Longitud total 7/8"
- Rango de temperatura del sello: -40°F a 250°F

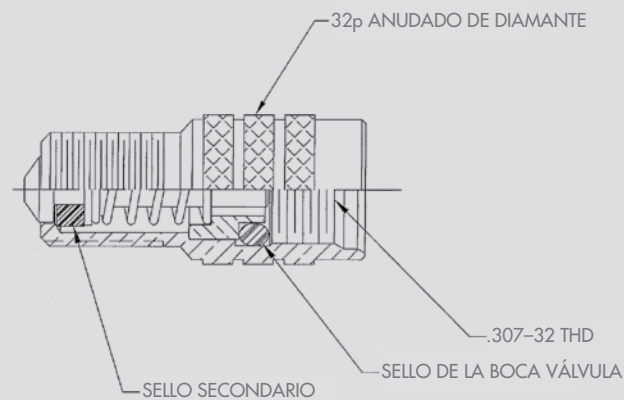

EXTENSIONES EN ÁNGULO PARA VÁLVULAS DE DIÁMETRO ESTÁNDAR

NÚM. HALTEC	ÁNGULO	LONGITUD EFECTIVA	LONGITUD VERTICAL
HE-200	90°	1 3/8"	3/4"
HE-201	45°	1 3/8"	3/4"
HE-202	135°	1 3/8"	15/16"
HE-203	24°	5 7/16"	N/A
HE-204	180°	1 7/16"	1/2"

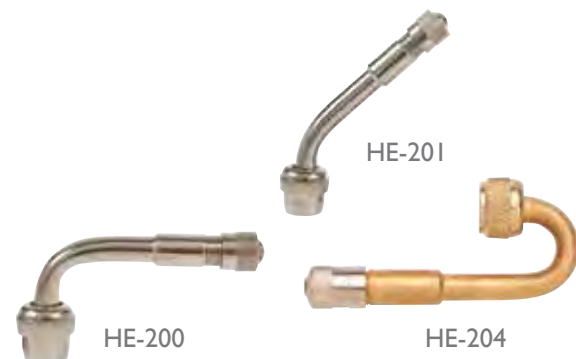

HE-200

HE-201

HE-204

VÁLVULA FLEXIBLE DE RUEDAS DOBLE SEGMENTO-FE-300 EXTENSIONES

Esta extensión provee fácil acceso a la llanta interior que se encuentra en camionetas campers, vehículos recreacionales, y camiones livianos. Acopla roscas estándar de tapa de válvulas. Viene con una abrazadera para fijar la extensión al corte de la rueda. 2 extensiones por paquete. Longitudes efectivas estándar son 7" y 9". Efectiva a 200 PSI. También disponible, abrazadera número de parte FE-300CL, la cual abraza directamente en la tuerca de la rueda. Otras longitudes disponibles cuando se soliciten.



FE-300-L

10171 abrazadera

SFE-400-L

621-5 abrazadera disponible

SFE-400-SEGMENTO

Similar a la serie FE-300 excepto que tiene trenzas de acero sobre la manguera de goma.

VÁLVULAS DE ALTA PRESIÓN DE AMORTIGUADOR Y PUNTAL



Construida con cuerpo de acero inoxidable para la utilización en unidades de amortiguadores de alta presión, acumuladores de presión hidráulica, cilindros amortiguadores de alta presión, acumuladores de presión hidráulica, cilindros de 1/2"-20 U.N.F.-3A para conectar al envase.

H-7607 VÁLVULA DE AMORTIGUADOR

Hasta presión operacional de 2,000 PSI. Cumple con AN-812-1.

H-4361 VÁLVULA DE AMORTIGUADOR

Hasta presión operacional de 3,000 PSI. Cumple con AN-6287-1.

H-798 VÁLVULA DE AMORTIGUADOR

Para utilizarse en amortiguadores donde la presión operacional está calificada a 5,000 PSI. Cumple con MS-28889-2.



H-7607

H-4361

H-798

H-6116B

Acopla tamaño de rosca .305-32, conexión hembra de 1/8" NPT con doble de 70°. Equipado con una arandela selladora de fibra dura. Utilizada hasta presión operacional de 5000 PSI.



H-6116B

H-6116

Idéntica a H-6116B excepto con una extensión recta.



H-6116

5007

Acopla tamaño de rosca .305-32 con rosca 7/16-20 para un accesorio de tubo cónico de 1/4". Cumple con MS 33656E4. Calificación máxima de presión es 15,000 PSI. Torque recomendado para válvulas de acero es 75 in/lb. Tiene una arandela selladora de cobre.



5007

H-556

CONEXIÓN PARA INFLAR DE ALTA PRESIÓN

Acopla rosca tamaño .305-32, conector macho de 1/8" NPT. Tiene una espiga depresora del núcleo, y arandela selladora de cobre. Presión operacional máxima de 3000 PSI.



H-556

H-2755

CONEXIÓN PARA INFLAR DE ALTA PRESIÓN

Acopla rosca tamaño .305-32 con rosca 3/8-24 para accesorio de tubo cónico de 3/16", cumple con MS336556E3. Tiene una espiga depresora del núcleo y arandela selladora de cobre. Presión operacional máxima de 3000 PSI.



2755-L

H-2755

2755L

CONEXIÓN DE DIÁMETRO GRANDE PARA INFLAR DE ALTA PRESIÓN.

Acopla rosca tamaño .482-26 con rosca 3/8-24 para accesorio de tubo cónico de 3/16". Tiene una espiga depresora del núcleo y arandela selladora de cobre. Presión operacional máxima de 3000 PSI.



VÁLVULA DE LIQUIDO AIRE PARA SERVICIO DE TRACTOR Y NIVELADORA

NÚM. HALTEC	NÚM. TR	A	B	ÁNGULO DE DOBLE	AGUJERO DE VÁLVULA
TV-618A	TR-618A	1 7/8"	-	-	0.625"
TV-618B	TR-618B	1 1/2"	-	-	0.625"
TV-618RB	-	1 1/2"	-	-	0.625"
TV-618A-SS	TR-618A-SS	1 7/8"	-	-	0.625"
TV-621A	TR-621A	1 1/2"	3	65°	0.625"
TV-622A	TR-622A	1 3/4"	4 1/2	90°	0.625"
TV-623A	TR-623A	1 1/2"	2 1/4	65°	0.625"
N-1000	TR-619A	1 7/8"	-	-	0.812"
H-50	TR-F910B	1 13/16"	-	-	0.812"

TV-5905 EXTENSIÓN DE AIRE/ LÍQUIDO

Utilizado con vástagos de válvula de tractor o niveladora. Angulo de 90° para una válvula más accesible.



TUBO DE TRACTOR Y NIVELADORA

NÚM. HALTEC	NÚM. TR	DIÁMETRO DE BASE	REVESTIMIENTO DEL NÚCLEO	ALTURA VERTICAL	AGUJERO DE VÁLVULA
TV-218R	TR-218A	2 1/2"	TV-CH-3	1 7/8"	0.625"
TV-220R	TR-220A	2 1/2"	TV-CH-3	2 15/16"	0.625"
TV-916R	TR-916A	3 1/4"	R-372	1 7/8"	0.812"

La válvula se ensambla con un revestimiento del núcleo removible para llenado de líquido. Tiene vulcanización en la parte posterior para permitir reparaciones en el campo.

B9A CONJUNTO DE BUJE

Fits over TR-218A and TR-220A valves to allow use of valve in the 13/16" valve hole. Consists of B9-1 bushing and B9-2 nut.



LN-10 TUERCA PLÁSTICA DE ARO

Tuerca de aro para válvulas de tubo de tractor TR-218A y TR-220A. Para tuerca de latón para el aro, ordene LN-10B. Ver página 57 para la herramienta de instalación TL-LN-10.

B-6 BUJE

Acopla sobre la válvula de tubo TR-13 cuando se utiliza en un agujero de válvula de 5/8".

TAPONES PARA AGUJEROS DEL ARO

P-15 PARA RUEDAS CON TUBO

Se utiliza para taponar el agujero de aro de 5/8" y evitar "abultamiento" del tubo.

T-30

Se utiliza para sellar el agujero del aro de 13/16" cuando se traslada la válvula.

N-1012S

Se utiliza para sellar el agujero del aro cuando se traslada la válvula.

ALSP

Tapón de base de válvula de aire-liquido. Se utiliza para reemplazar el revestimiento del núcleo TV-CH-3.



REVESTIMIENTO DEL NÚCLEO

TV-CH-1

Acopla válvulas de viejo estilo TR-218 y TR-220.

TV-CH-3

Acopla toda válvula de flujo excepto la Válvula Súper Grande.

R-372

Acopla base de válvula SP816 y T-81 y base de válvula C-100.

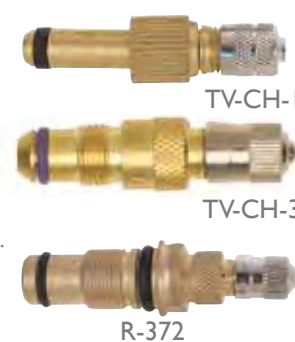

310 PISTOLA DE ADAPTADOR DE VÁLVULA

Tiene una rosca de tubo hembra de 1/2" y conecta a cualquier bomba de llenar de calcio, extrae el núcleo de la válvula de un diámetro estándar o el revestimiento del núcleo de una válvula de tractor. Sostiene seguramente el núcleo o el revestimiento del núcleo en el cuerpo de la pistola durante la inflación de la llanta o evacuación de líquido de una llanta. Debido al diseño, este permite la evacuación más rápida de líquido de una llanta que con otras pistolas de adaptador. Reemplaza Deming #1010.

LISTA DE PARTES:

FP-134-Removedor de Núcleo de Diámetro Grande	FP-139-Junta
FP-135-Adaptador para Válvula Estándar (Equipado con FP-136)	FP-140-Vástago
FP-136-Junta Tórica para el Adaptador FP-135	FP-141F-Cuerpo del Adaptador del Vástago
FP-137-Removedor de Núcleo de Válvula Estándar	FP-142-Tuerca Selladora del Vástago
FP-138-Ejector Union (Equipped with FP-146)	FP-143-Junta Tórica para FP-142 (Sello del Vástago)
	FP-144-Rueda de Mano
	FP-145-Tuerca de Bloqueo
	FP-146-Junta de Teflón

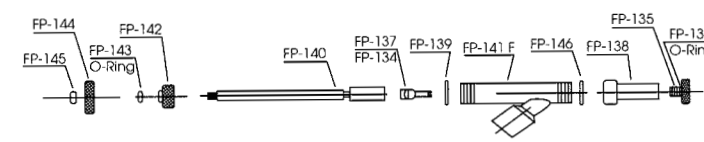

N-1057

Extensión flexible para la pistola 310.



AQF-1 LLENADOR RÁPIDO AGUA DE HALTEC

Patente Núm. 5.007.448, el Llenador Rápido Agua de Haltec es una herramienta simple, economizadora de tiempo que permite que el usuario llene una llanta de tractor o llanta todoterreno con líquido, y haga otras tareas mientras se llena la llanta. El usuario no necesita estar preparado a descargar el exceso de presión de aire. Con el AQF-1, el aire se descarga automáticamente a través de una salida lateral mientras se inyecta el líquido en la llanta. Cuando la llanta está repleta, el agua escapa por el agujero de ventilación indicando que la llanta está llena.



CONECTORES DE FLUIDO

Acoplador N-1451 de rosca hembra 1/2 NPT. Diseñado específicamente para utilizarse con líquidos.

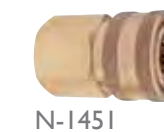

N-1452 BOQUILLA

Rosca macho de 1/2 NPT. Para utilizarse con líquidos.



N-1091 ADAPTADOR DE AGUA

N-1091 Para llantas llenadas con líquido.

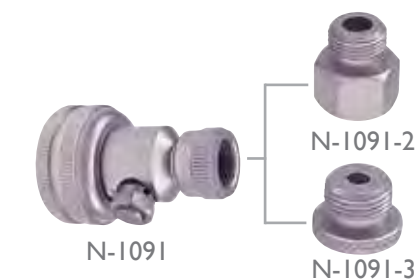

NÚCLEOS DE VÁLVULA

NÚM. HALTEC	NÚM. DE LLANTA Y ARO	DESCRIPCIÓN
A-100-VC-1	C-1	Núcleo de Diámetro Estándar Resistente al Calor para Autos, Camiones y Autobuses.
A-144	C-2	Núcleo de Diámetro Grande (largo) Acopla Roscas 305-32
A-145	C-2	Núcleo de Diámetro Grande (corto) Acopla Roscas 305-32

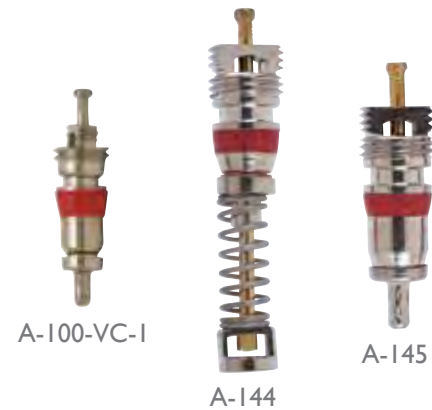

TAPAS DE VÁLVULA (DIÁMETRO ESTÁNDAR)

NÚM. HALTEC	NÚM. DE LLANTA Y ARO	DESCRIPCIÓN
57TT	-	Tapa de domo corto
89TPMS-CAPG	-	Tapas Plásticas Hexagonales Cromadas Para TPMS
A-100-VC-2	VC-2	Tapa de Válvula Destornillador Para Remover Núcleos de Válvulas
A-100-VC-3	VC-3	Tapa de Válvula de Domo de Metal
A-100-VC-8	VC-8	Tapa de Válvula de Domo de Plástico
A-100-VC-8G	VC-8	Tapa de Válvula de Domo de Plástico Verde
A-100-VC-12	-	Tapa de Domo de Alta Resistencia para Servicio de Camión. Tiene una arandela selladora resistente al calor.
DS-1	-	Tapa de Válvula de Doble Sello
DS-1G	-	Tapa de Válvula de Doble Sello (Verde)
N-1202	-	Tapa Hexagonal Cromada



TAPAS DE VÁLVULA (DIÁMETRO GRANDE)

NÚM. HALTEC	NÚM. DE LLANTA Y ARO	DESCRIPCIÓN
A-148	VC-6	Tapa de Válvula Destornillador. Acopla Roscas de Válvula .482-26.
A-149	VC-7	Tapa de Válvula Hexagonal Para Apretamiento y Removimiento Fácil con Llave. Acopla Tapa de Válvula .482-26
A-147	A-10	Tapa de Domo
8807N-3	VC-4	Tapa Destornillador Para Adaptadores 8807N-4 y AD1
A-150	-	Tapa Hexagonal Corta de Diámetro Grande
A-151	-	Utilizada Solo Con Válvulas Hidro Inflables.
A-152	VC-10	Tapa de Domo Corto de Diámetro Grande
A-155	-	Tapa Selladora de Plástico de Diámetro Grande



ADAPTADORES DE VÁLVULA

AD-1
Adapta una válvula de Diámetro Grande a una menor de Diámetro Estándar. Acopla rosca de núcleo de válvula de 305-32.

8807N-4
Adapta una válvula de Diámetro Grande a una menor de Diámetro Estándar. Acopla rosca de núcleo de válvula de 485-26.



OJALES CON REBORDE

NÚM. HALTEC	NÚM. DE LLANTA Y ARO	ACOPLA	RANGO DE TEMP.	UTILIZADO EN
5976-5	RG-54	.453 Agujero de Válvula	-60 - 250° F	TV-416, 416L, 6008
5976-6	RG-39	.625 Agujero de Válvula	-60 - 250° F	TV-416, 416L
G-160	RG-22	.812 Agujero de Válvula	-60 - 250° F	H-41, T-81, T-30, DS-385, DS210
G-162	RG-16	.812 Agujero de Válvula	-60 - 250° F	Válvulas de Torre, PB-210, H-1000
G-165	-	.812 Agujero de Válvula	-60 - 250° F	K-431, K-665
G-166	RG-7	.625 Agujero de Válvula	-60 - 250° F	TV-618, 621A, 622A, 623A
G-170	RG-15	.625 Agujero de Válvula	-60 - 250° F	Serie TV-500, Serie TV-570
G-170S	-	.625 Agujero de Válvula	-75 - 400° F	Ojal con Reborde Resistente al Calor para Serie TV-570
G-172	RG-46	.625 Agujero de Válvula	-60 - 250° F	TV-509, 510, 511
G-174	RG-48	.625 Agujero de Válvula	-60 - 250° F	TV-513, 515
G-550	RG-70	.975 Agujero de Válvula	-20 - 400° F	Acopla Serie TV-550



TUERCAS HEXAGONALES

NÚM. HALTEC	NÚM. DE LLANTA Y ARO	ACOPLA	UTILIZADO EN
451	HN-15	11/16-16	H-41, T-30
452	-	.485-26	K-431
463	-	-	753S, 810F (Contratuercas)
464	HN-1	.485-26	Válvulas L.B., 753S, 810F, 867, TV-618A, 621A, 622A, 623A
10071	HN-13	.406-26	Serie TV-500, TV-570
B-222	HN-80	11/16-24	M-1900, M-1950, H-4000, MR-800, MR-850, T-81
B9-2	LN-13	11/16-24	Conjunto B9A
HN-17	HN-17	.406-28	TV-509, 510, 511
HN-18	HN-18	.406-28	TV-513, 515
HN-21	HN-21	-	Serie TV-540
HN-22	HN-22	.375-32	Serie H-543C, TV-540, TV-550
LN-1	HN-2	-	Serie FE-300
HN-23	HN-23	.375-32	70MS-7

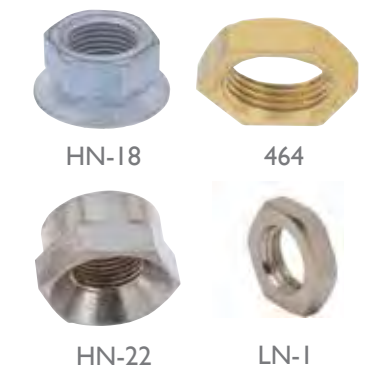

JUNTAS TÓRICAS

NÚM. HALTEC	NÚM. DE LLANTA Y ARO	RANGO DE TEMP.	UTILIZADO EN
O-320	-	-40 - 250° F	Válvulas de Pivote, H43, H42
O-330L	RG-60	-75 - 400° F	Válvulas de Serie TR-540
10008	-	-40 - 250° F	T-670
10009	-	-40 - 250° F	M-5000
A-126	-	-40 - 250° F	R-762S, R-525 Y Conexiones en Ángulo SLB
A-127	-	-40 - 250° F	R-520, R-372, R-521
A-128	-	-40 - 250° F	DS-215, DS-226



ARANDELAS

NÚM. HALTEC	NÚM. DE LLANTA Y ARO	ACOPLA	UTILIZADO EN
453	-	11/16-24	K-431, K-665
10058	RW-8	.406-28	Serie TV-500, Serie TV-570
10058B	RW-8	.406-28	Serie TV-500, Serie TV-570
RW-13	RW-13	.410-28	TV-416
W-1101-1	RW-11	.485-26	TV-618A, TV-621A, 622A, 623A





VÁLVULAS DE TANQUE

Utilizadas en envases a presión donde medición o mantenimiento puede ser necesario. Las válvulas de tanque se utilizan con gases, líquidos y presiones operacionales variadas. Para aplicación específica, por favor contacte Haltec para asistencia técnica.

VÁLVULAS DE TANQUE

NÚM. HALTEC	LT	ROSCA DE LA BASE	ROSCA DE LA TAPA	TAMAÑO DEL HEX
TV-399	1 5/16"	1/8" NPT	.305-32	7/16"
TV-400	1 5/16"	1/4" NPT	.305-32	9/16"
TV-401	27/32"	1/8" NPT	.305-32	7/16"
TV-402	1 5/16"	1/8" NPT	.305-32	7/16"
H-47	1 19/32"	1/4" NPT	.482-26	9/16"
TV-400S	1"	1/4" NPT	.305-32	9/16"

CALZADORES DE TALÓN DE LLANTAS RADIALES

Un tubo de goma de una pieza para montar llantas duras de calzar radiales, diagonales cinturadas o convencionales de camión. Según se infla la llanta, el calzador de talón lubricado forma un sello entre el aro y la llanta permitiendo que la presión de aire fuerce los talones en la caja del aro. Según se obtiene la presión deseada, el calzador de talón se desliza hacia afuera y sobre el aro.

PARA LLANTAS DE CAMIÓN:

- TC-30 para aros de 13"
- TC-40 para aros de 14-15"
- TC-50 para aros de 16.5" y 17.5"
- TC-60 para aros de 19.5"
- TC-63 para aros de 20"
- TC-70 para aros de 22.5" y 24.5"

FOR PASSENGER TIRES:

- PC-1 para aros de 13"
- PC-2 para aros de 14" and 15"
- PC-3 para aros de 15"
- PC-4 para aros de 17"
- PC-5 para aros de 18"
- PC-6 para aros de 20"
- PC-7 para aros de 12"

Nota: Las Regulaciones de OSHA requieren que el personal de servicio utilice un mandril neumático con clip con un inflador en línea a una distancia recomendada que mantenga al empleado fuera de la trayectoria de la llanta y el aro. Después que los talones se han calzado, ponga la llanta y aro en una jaula de inflación aprobada y continúe inflando a la presión de aire recomendada.

GUARDA DE ARO HX-44

Cubierta protectora para el área de aluminio y cromo de los agujeros de tornillos mientras utiliza una llave neumática.

PROTECTOR DE RUEDA

Cubierta protectora para ruedas de aluminio y cromo. Encaja en lugar. Muestra la secuencia adecuada en números para el torque de las tuercas de rueda.



HX-44



HX-24

MEDIDOR DE PIE DOBLE PARA MANTENIMIENTO DE CAMIÓN

Haltec ofrece una variedad amplia de medidores de mantenimiento para acomodar las configuraciones numerosas de rueda y llanta que encuentra el personal de mantenimiento. Seleccione el medidor más adecuado para sus necesidades particulares.

MEDIDOR DE PIE DOBLE PARA MANTENIMIENTO DE CAMIÓN

NÚM. HALTEC	RANGO DE OPERACIÓN	INCREMENTOS	BARRA	ESTILO DEL MANDRIL	ACABADO
DT-150	0-150 PSI	.5 PSI	N/A	Mandrill en Ángulo	Cromo
GA-135	10-150 PSI	2 PSI	Nilón	Mandrill en Ángulo	Cromo
GA-135S	10-150 PSI	2 PSI	Metal	Mandrill en Ángulo	Cromo
GA-140	10-160 PSI	2 PSI	Nilón	Mandrill en Ángulo	Cromo/Poli
GA-155	10-150 PSI	2 PSI	Nilón	Recto con 30° Inverso	Cromo
GA-155S	10-150 PSI	2 PSI	Metal	Recto con 30° Inverso	Cromo
GA-155S-RCL**	10-150 PSI	2 PSI	Metal	Recto con 30° Inverso	Cromo
GA-165*	10-150 PSI	2 PSI	Nilón	Recto con 30° Inverso	Poliuretano Negro
GA-165S-RCL**	10-150 PSI	2 PSI	Nilón	Recto con 30° Inverso	Cromo
GA-175*	10-150 PSI	2 PSI	Nilón	Mandrill en Ángulo	Poliuretano Negro
GA-185	10-150 PSI	2 PSI	Nilón	Recto con 180° Inverso	Cromo
GA-185S	10-150 PSI	2 PSI	Metal	Recto con 180° Inverso	Cromo
GA-185S-RCL**	10-150 PSI	2 PSI	Metal	Recto con 180° Inverso	Cromo
GA-189S-RCL**	10-150 PSI	2 PSI	Metal	Recto con 30° Inverso	Aluminio

** Recalibrable, *Cabeza Extendida

MEDIDOR DE PIE DOBLE DE ALTA PRESIÓN PARA CAMIÓN

MEDIDOR DE PIE DOBLE DE ALTA PRESIÓN PARA CAMIÓN

NÚM. HALTEC	RANGO DE OPERACIÓN	INCREMENTOS	BARRA	ESTILO DEL MANDRIL	ACABADO
GA-130	20-120 PSI	2 PSI	Nylon	Mandrill en Ángulo	Cromo
GA-150	20-120 PSI	2 PSI	Nylon	Recto con 30° Inverso	Cromo
GA-160*	20-120 PSI	2 PSI	Nylon	Recto con 30° Inverso	Poliuretano Negro
GA-170*	20-120 PSI	2 PSI	Nylon	Mandrill en Ángulo	Poliuretano Negro

*Cabeza Extendida

MANGO PARA MEDIDOR DE LLANTA TGG-1 MANGO PARA MEDIDOR DE LLANTA

Permite un agarre positivo de su medidor durante las inclemencias del tiempo y sirve como un cojín protector en caso que el indicador caiga inadvertidamente. Se puede utilizar en todo indicador de doble pie para mantenimiento de camión.

GA-155S-RCL-HD MEDIDOR DE PIE DOBLE CON BARRA DE METAL EN CROMO PARA EL MANTENIMIENTO

Cuerpo de cromo. Barra deslizadora de metal fácil de leer. Calibrado de 10-150 PSI. Recto con cabeza en 30° inversa para válvulas difíciles de alcanzar. Fabricado para soportar fuertes condiciones de trabajo.



DT-150



GA-135



GA-140



GA-155



GA-165



GA-175



GA-185



GA-185S



GA-185S-RCL



GA-189S-RCL



GA-130



GA-150



GA-160



TGG-1



GA-155S-RCL-HD



NUEVO





GA-125

NÚM. HALTEC	RANGO DE OPERACIÓN	INCREMENTOS	BARRA	SERVICIO	ACABADO
GA-100	1-20 PSI	1/2 PSI	Nilón	Tractores Podadora, ATVs	Cromo
GA-105	10-50 PSI	1 PSI	Nilón	Llanta de Pasajeros	Cromo
GA-110M	10-50 PSI/73-325 kPa	1 PSI	Nilón	Llanta de Pasajeros	Cromo
GA-115	20-120 PSI	2 PSI	Nilón	Camión Alta Presión	Cromo
GA-120M	20-120 PSI/150-800 kPa	2 PSI	Nilón	Camión Alta Presión	Cromo
GA-125	5-45 PSI	1 PSI	Nilón	Llantas de Líquido-Aire	Cromo
GA-145	10-75 PSI/70-500 kPa	1 PSI	Nilón	Radial y Llanta de Repuesto	Cromo
GA-146	20-90 PSI	1 PSI	Nilón	Radial y Camión Liviano	Cromo

MEDIDORES LÁPIZ DE LLANTA

Los Medidores de Presión de Llanta Tipo Lápiz de Haltec tienen un acabado lustroso con una barra de 4 lados de nilón, fácil de leer y un conveniente clip de bolsillo. NOTA: Todos los medidores lápiz tienen una guía para el mandril para asegurar que el medidor acopla directamente en la válvula de la llanta. Esto impide el escape de aire y asegura lecturas precisas de presión.



GA-100DIS

Un colorido despliegue de 10 medidores de nuestro modelo GA-100

GA-105DIS

Un colorido despliegue de 10 medidores de nuestro modelo GA-105

GA-115DIS

Un colorido despliegue de 10 medidores de nuestro modelo GA-115

Los Medidores de Marca Privada Están Disponibles. Llame Para Más Detalles. 1-800-321-6471



GCS-A MEDIDOR EN ESTACIÓN DE MONITOREO

Medidor lleno de líquido, largo de 4" con incrementos graduales de 2 lb. El medidor de la presión provee medidas claras de la presión para mayor precisión de la prueba. Precisión de $\pm 1\%$ de la escala total. Presión operacional máxima de 160 PSI. Dimensiones consiste de 8 3/8" Ancho x 7" Alto x 5" Profundidad.

GCS-A

MEDIDORES DIGITALES DE AIRE

NÚM. HALTEC	RANGO DE OPERACIÓN	INCREMENTOS (PSI)	APLICACIÓN
GA-850-330	0-160	0.5	Medidor de aire de Diámetro Estándar con mandril neumático de pie doble CH-330
GA-850-350	0-160	0.5	Medidor de aire de Diámetro Estándar con mandril neumático de pie doble CH-350
GA-850-370	0-160	0.5	Medidor de aire de Diámetro Estándar con mandril neumático de pie doble CH-370
GA-850-377S	0-160	0.5	Acopla Medidor de Aire Digital de Diámetro Grande con mandril S377
DT-105	0-100	0.5	Medidor de Aire Digital de Diámetro Estándar



GA-850-370



DT-105

MEDIDORES DIGITALES DE AIRE

NÚM. HALTEC	RANGO DE OPERACIÓN	INCREMENTOS (PSI)	APLICACIÓN
GA-274	0-160	5	Medidor de Líquido Aire de Diámetro Estándar y Grande de 14"
GA-276	0-160	5	Medidor de Diámetro Estándar y Grande de 18" con Manguillo de Extensión y válvula de purga
GA-290	0-160	1	Medidor de Aire Principal de Diámetro Estándar y Grande de 12" equipado con característica de re calibración
N-1055	0-160	5	Medidor de Aire de Diámetro Estándar de 12" equipado con un mandril neumático de pie doble CH-335
GA-285	0-160	5	Medidor de Cuadrante de 10" con Extensión Rígida
GA-289	0-160	5	Cuadrante de Reemplazo
N-1510	0-160	5	Medidor de Tapa; enrosca en válvulas de diámetro Grande y Súper Grande Para verificar la presión de la llanta
GA-300-377	0-160	2	Medidor de aire de Diámetro Grande de 15" con filtro incorporado y tanque de reserva accesible para fácil limpieza



GA-290

N-1510



GA-300-377



GA-276



GA-285

N-1420H



N-1420H MEDIDOR DE PROFUNDIDAD DE BANDA PARA CAMIÓN

- Calibrada en milímetros y 1/32 de pulgada.
- Mide desgaste del hombro al igual que profundidad de banda.
- Durable construcción de metal, cromado.
- Viene en una bolsa de plástico protector transparente.
- El impreso puede ser personalizado.
- Tamaño de bolsillo.

GA-190



GA-190 MEDIDOR DE PROFUNDIDAD DE BANDA

Mide rápida y precisamente cuanta banda queda en la llanta. Calibrada en unidades de 1/32" y milímetros. De latón cromado con un clip de bolsillo.

GA-190S



GA-190S MEDIDOR DE PROFUNDIDAD DE BANDA

Con cuerpo de aluminio, calibrado en 1/32"

DT-190



DT-190 MEDIDOR DIGITAL DE PROFUNDIDAD DE BANDA

Muestra la profundidad de la banda en milímetros, pulgadas y fracciones, calibrada en 1/32". Con pantalla LCD fácil de leer. Función de poner en cero permite un indicador calibrado en todo momento para medidas rápidas y precisas.

GA-240



MEDIDORES DE DIÁMETRO GRANDE

Estos medidores funcionan con todos los productos de Diámetro Grande, Diámetro Súper Grande, Diámetro-Z, y Diámetro Mega.

GA-240 MEDIDOR LÁPIZ RECTO

Mandril neumático recto acopla en válvulas de Diámetro Estándar y Grande. Calibrado 20-120 PSI con incrementos de 2-lb. Viene con un clip de bolsillo.

GA250



GA-250 MEDIDOR DE ALTA PRESIÓN

De 10-150 lbs. en unidades de 3 lb. Para válvulas de Diámetro Estándar y Grande. Tiene una barra medidora de nilón y arandela con sello positivo Haltec.

GA-255



GA-250S

Idéntico al anterior con barra medidora de metal.

GA-255 MEDIDOR DE DIÁMETRO GRANDE CON PIE DE PIVOTE

Características de Calidad:

- Latón niquelado
- Barra deslizadora de nilón. Fácil de leer.
- Calibrado de 10-150 en unidades de 2 lb.
- Pivote de 360° para válvulas difíciles de alcanzar. Arandela de remplazo con sello positivo está disponible.

GA-255S-RCL



GA-255S

Idéntico al anterior con barra medidora de metal.

GA-255S-RCL - MEDIDOR DE DIÁMETRO GRANDE DE PIVOTE - RECALIBRABLE

Recalibrable. Descripción idéntica al GA-255S, mirar arriba.

N-1410



N-1410 MEDIDOR DE PROFUNDIDAD DE BANDA PARA TODOTERRENO

Barra indicadora está calibrada con 32avos en un lado, el otro lado está en milímetros. Tiene mirilla lateral magnificada para fácil lectura. Viene con una funda de cargar. El mejor instrumento disponible.

5131



5131- MEDIDOR DE PROFUNDIDAD DE BANDA PARA TODOTERRENO

Indicador de dos piezas que consisten de un tubo deslizador y un indicador. Calibrado de 0-6" en unidades de 1/32" y de 7 a 152 mm en métrico. La tubería expande los tacos de la huella en llantas todoterreno.

TL-680 HERRAMIENTA TRIPLE PARA DIÁMETRO GRANDE

Para remover núcleos de diámetro grande, tapas hexagonales y tapas destornillador.



TL-680



TL-690

TL-690 HERRAMIENTA CUÁDRUPLE PARA NÚCLEO DE DIÁMETRO GRANDE

Reparador de roscas de núcleo y tapa y removedor de núcleo. Para Diámetro Grande y Diámetro Súper Grande.

TL-695

El TL-695 es una herramienta cuádruple que repara las roscas internas y externas de las bases de válvula de líquido-aire. También es una herramienta de insertar el núcleo de la válvula, y repara roscas internas y externas.



TL-695



ASP-10

ASP-10 ASPIRADOR DE LA DEFLACIÓN

Tubo aspirador de la deflación para Diámetro Grande.

N-1610 HERRAMIENTA PARA NÚCLEO DE DIÁMETRO GRANDE

Tubo aspirador de la deflación para Diámetro Grande que sostiene el núcleo durante el removimiento. Longitud de 5.4"



N-1610

N-1710 HERRAMIENTA PARA NÚCLEO DE DIÁMETRO GRANDE

Herramienta especial destornillador del núcleo de la válvula. Camisa deslizadora permite aguarante positivo del núcleo en válvulas que son difíciles de alcanzar. Longitud de 10".



N-1710

N-1810 REMOVEDOR DE TAPA HEXAGONAL DEL NÚCLEO DE DIÁMETRO GRANDE

Con mango plástico para un aguarante positivo - LT 10".



N-1810

N-1910 REMOVEDOR DEL NÚCLEO DE DIÁMETRO GRANDE

Tiene mango plástico para un aguarante positivo - LT 6".



N-1910

TL-631 HERRAMIENTA PARA REHACER ROSCAS DIÁMETRO SÚPER GRANDE

Se utiliza para rehacer roscas de 11/16"-24 en cualquier válvula de Diámetro Súper Grande.



TL-631

TL-LN-10

El TL-LN-10 es un destornillador de tuerca que instala la tuerca LN-10 en la válvula de llanta de tractor TV-218A/TV-220A.



TL-LN-10

8909-C

Guía, alinea y sostiene la válvula de Diámetro Grande a través del agujero del aro mientras se monta la llanta.



8909-C

322



MANDRILES NEUMÁTICOS DE DIÁMETRO GRANDE

322 MANDRIL DE AIRE DE PIE DOBLE DE DIÁMETRO GRANDE

Mandril neumático con ángulo de 45° permite el fácil acceso a la válvula de la llanta. Tiene una rosca hembra de 1/4" NPT.

326



326 MANDRILES NEUMÁTICOS DE ENROSCAR

Tiene rosca interna .485-26 y externa de 1/2" NPT. Flujo total para calzar los talones de la cubierta de la llanta.

377



377 MANDRIL NEUMÁTICO DE BLOQUEO (LARGO)

El mandril neumático cierra en la válvula cuando se pone de lado en las roscas. Tiene mayor flujo de aire y el asentamiento no puede romperse si el sello falla. Tiene rosca hembra de 1/4" NPT. Rosca de remplazo 313. También se utiliza con Diámetro Súper Grande.



328



H-4660A



10013



CH-425

328 MANDRIL NEUMÁTICO DE BLOQUEO (CORTO)

El mandril neumático cierra en la válvula cuando se pone de lado en las roscas. Tiene mayor flujo de aire y el asentamiento no puede romperse si el sello falla. Tiene rosca hembra de 1/4" NPT.

H-4660A MANDRIL NEUMÁTICO CON CLIP

Seguramente se cierra en la válvula cuando la camisa se empuja hacia adelante, desconecta cuando la camisa se tira hacia atrás. Tiene rosca hembra de 1/4" NPT.

H-4660B MANDRIL NEUMÁTICO CON CLIP

Idéntico al H-4660A con un sello durométrico mayor.

10013 MANDRIL NEUMÁTICO DE ENROSCAR DE DIÁMETRO GRANDE

Acopla una manguera de aire de DI de 3/8". Enrosca en válvulas de Largo Diámetro. Se abre y cierra el núcleo de la válvula al girar la perrilla encima del mandril neumático.

CH-425 MANDRIL NEUMÁTICO DE ENROSCAR

Enrosca en válvulas de diámetro grande. Diseñado para inflación de aviación. Tiene una rosca hembra de 1/4" NPT. Presión operacional máxima hasta 300 psi.

LBTK-1 - KIT DE HERRAMIENTAS PARA DIÁMETRO GRANDE

El kit contiene 5131, TL-690, H-4660°, N-1910, GA-255S-RCL, 8909-C, N1710, y N-1810.

LBTK-1



¡SEGURIDAD!

ESTOS PRODUCTOS, AL IGUAL QUE TODA HERRAMIENTA DE LLANTA, NUNCA DEBEN SER UTILIZADOS POR PERSONAS A MENOS QUE ESTÉN ENTRENADAS DEBIDAMENTE DE ACUERDO A LA REGULACIÓN OSHA #29CFR 1910.177 DE TÍTULO "MANTENIMIENTO DE AROS DE RUEDA DE SOLA Y MÚLTIPLES PIEZAS".

CH-315 MANDRIL NEUMÁTICO CON CLIP DE PIE DE BOLA

Hex de 3/4" con rosca hembra de 1/4" NPT. Resorte para trabajo pesado aguanta firmemente el mandril en la válvula mientras se infla la llanta. Disponible para utilizar con cambiadores de llantas. Ordene CH-315-OP.



CH-315

CH-340 MANDRIL DE AIRE DE BLOQUEO

Seguramente se cierra en la válvula cuando la camisa se empuja hacia adelante, desconecta cuando la camisa se tira hacia atrás. rosca hembra de 1/4" NPT. Disponible para utilizar con cambiadores de llantas. Ordene CH-340-OP.



CH-340

H-5265

El H-5265 es un mandril neumático especialmente diseñado que cierra en las roscas de la tapa de un vástago de válvula de Diámetro Estándar cuando la camisa se empuja hacia adelante. El mandril neumático desconecta cuando la camisa se tira hacia atrás. Disponible para utilización con cambiadores de llantas e infladores de llantas automáticos. Ordene H-5265 OP.



H-5265

CH-305

Mandril Neumático de Pie de Bola con hex de 3/4", de latón con rosca hembra de 1/4" NPT. Disponible para utilización con cambiadores de llantas e infladores de llantas automáticos. Ordene CH-305-OP.



CH-305



CH-318

CH-318 CLIP PARA MANDRIL NEUMÁTICO

Para CH-315 y CH-315-OP.

MANDRILES NEUMÁTICO CON CLIP DE ESTILO EUROPEO

CH-320

Muy similar a nuestro mandril neumático con clip de estilo Europeo N-1200. Este es de tipo cerrado y ofrece el mejor sello disponible. Tiene un vástago estriado para manguera de 1/4" DI.



CH-320

CH-360

Este mandril neumático tiene la característica popular Europea de un clip de latón con rosca hembra de 1/4". Compacto, durable y fácil de usar, este mandril neumático está disponible cerrado (CH-360) o abierto (CH-360-OP). Utiliza la arandela de remplazo LELOC-RUBBER.



CH-360

CH-360S

Incluye todas las características de nuestro estándar CH-360, con el beneficio añadido de una espiga deflectora con resorte. Diseñado específicamente para asegurar el sellado adecuado durante aplicaciones de llantas múltiples y conversión de nitrógeno.



CH-360S

N-1199

Acopla mangueras de 3/16". Manguera estilo abierto.



N-1199

N-1200

Acopla mangueras de 1/4" D.I. manguera estilo abierto.



N-1200



CH-300
CH-300-OP

CH-300

El Mandril Neumático de Bloqueo CH-300 de Haltec con un diseño pequeño de cabeza hecho para el acceso fácil de válvulas difíciles de alcanzar en el interior de llanta dobles. El diseño extendido de la cabeza mejora la característica de bloqueo. Tiene roscas hembras de 1/4" NPT. Longitud de 6".



CH-330-LO
CH-330-LO-OP

CH-330-LO MANDRILES NEUMÁTICO DE PIE DOBLE

Recto con ángulo de 30° en el reverso. Disponible con característica de bloqueo. Tiene una rosca hembra de 1/4" NPT. Longitud de 6".

CH-330 Mandriles Neumáticos de Pie Doble: Idéntico al CH-330-LO (arriba) excepto sin la característica de bloqueo.



CH-333-LO
CH-333-OP

CH-333-LO

Similar a CH-330-LO pero con longitud extra de 14".



CH-335
CH-335-OP

CH-335 MANDRIL NEUMÁTICO DE PIE DOBLE

Pie doble para tractor difícil de alcanzar, camiones de llantas dobles y llantas de autobuses. Roscas hembras de 1/4" NPT. Para servicio estándar de línea de aire. Longitud de 6".



CH-345
CH-345-OP

CH-345 MANDRIL NEUMÁTICO DE BLOQUEO EN ÁNGULO INVERSO.

El mandril neumático de bloqueo con ángulo inverso permite acceso fácil a la válvula doble exterior. También disponible en versión abierta. Longitud de 12".



CH-346
CH-346-OP

CH-346 MANDRIL NEUMÁTICO DE BLOQUEO RECTO DE ALCANCE LARGO

El mandril neumático de bloqueo recto de alcance largo permite el fácil acceso a la válvula interior doble. También disponible en versión abierta. Longitud de 12".



CH-347
CH-347-OP

CH-347 MANDRIL NEUMÁTICO DE BLOQUEO EN ANGULO INVERSO

El ángulo inverso de 15° en el mandril neumático de bloqueo permite el fácil acceso a la válvula exterior doble. También disponible en versión abierta. Longitud de 7".

CH-350-LO

Un nuevo diseño ofrece más grande durabilidad y es más fácil de utilizar que los mandriles neumáticos rectos y en ángulo inverso de 30°. Este mandril neumático de 6" de longitud con un acabado atractivo de capa de poliuretano negro.



CH-350-LO
CH-350-LO-OP

CH-355-LO

Idéntico a CH-350-LO pero con longitud extra de 14".



CH-355-LO

CH-370-LO

Un mandril neumático especial con una conexión recta y un mandril neumático con ángulo inverso de 180° permite más fácil acceso a las válvulas ubicadas en lugares estrechos difíciles de alcanzar. El CH-370-LO es de 6" de longitud y tiene roscas hembras de 1/4".



CH-370-LO
CH-370-LO-OP

HERRAMIENTAS DE NÚCLEO DE VÁLVULA DE BLOQUEO SEGURO

Un diseño especial permite que el núcleo de la válvula se mantenga conectado a la herramienta después es removido de la válvula. Una buena herramienta para evitar que el núcleo de la válvula se caiga o se pierda.

HERRAMIENTAS DE NÚCLEO DE VÁLVULA DE BLOQUEO SEGURO

NÚM. HALTEC	DESCRIPCIÓN	LONGITUD
TL-131	Herramienta de Núcleo de Válvula Para Núcleos de Diámetro Estándar	7/8"
TL-132	Herramienta de Núcleo de Válvula Para Autos	2"
TL-133	Herramienta de Núcleo de Válvula Para Camiones	5 1/4"
TL-134	Herramienta de Núcleo de Válvula Para Núcleos de Diámetro Grande	4"



TL-131



TL-132



TL-134



TL-133

TL-686TR



TL-686TR HERRAMIENTA DE TORQUE DE NÚCLEO DE VÁLVULA

La Asociación de Llanta y Aro recomienda un torque de 3-5 lbs./pulgadas. Un mecanismo de "Embrague Deslizante" en la herramienta se desliza una vez que se alcanza el torque. Evita sobre apretar los núcleos de válvula. Utilice también para remover el núcleo.

TL-612



TL-612 HERRAMIENTA DE NÚCLEO DE DIÁMETRO ESTÁNDAR

Con una longitud total de 8" y un mango de tamaño grande, el Haltec TL-612 proporciona una empuñadura firme para insertar y remover los núcleos de válvula.

TL-620



TL-620 HERRAMIENTA DE NÚCLEO DE DIÁMETRO ESTÁNDAR

El mango de plástico proporciona una empuñadura firme para insertar y remover núcleos de válvula.

TL-625



TL-625 HERRAMIENTA DE NÚCLEO DE DIÁMETRO DE VÁLVULA ESTÁNDAR

¿Cuántas veces ha empujado la herramienta de núcleo de válvula a través de su bolsillo? Aquí tiene una herramienta con punta retractada que cabe fácilmente en un bolsillo.

TL-630



TL-630 DESTORNILLADOR DE TUERCA HEX PARA VÁLVULAS DE CAMIÓN DE SERIE 500

Herramienta de instalación para válvulas sin tubo con abrazadera de metal. Acomoda toda longitud de válvulas sin tubo de camión incluyendo TV-574.

TL-632



TL-632 HERRAMIENTA DE MANTENIMIENTO DE EXTENSIÓN DE CAMIÓN

Esta herramienta aprieta extensiones métricas (Europea) al igual que de tipo doméstico. Esta herramienta esta brochada para acoplar el hex métrico en la parte superior de la extensión y alcanza un hex de 7" en una extensión de tipo EE.UU.

TL-633



TL-633 HERRAMIENTA DE TAPA DE VÁLVULA

La TL-633 hace más fácil el remover e instalar tapas de válvulas en llantas dobles interiores. Diseñada para ruedas de aluminio con agujeros pequeños para la mano, viene con una camisa protectora para evitar rasguños. También trabaja muy bien removiendo tapas apretadas o torcidas. Aguante positivo mientras se da mantenimiento a la válvula. Mantiene la tapa en la herramienta. Longitud de 8.25" sin el mango.

TL-635



TL-635 HERRAMIENTA DE NÚCLEO DE VÁLVULA DE DIÁMETRO ESTÁNDAR

El equivalente de Haltec a Schrader 2688 y Eaton 5406. La herramienta está hecha de acero hexagonal, haciéndola muy fuerte, a pesar de ser económica.

TL-640



NUEVO

TL-640 HERRAMIENTA PROFESIONAL TOPADORA DE VÁLVULA

Ahora es más fácil chequear dentro de la llanta doble. No pierda más tapas, aguanta la tapa al remover y reemplazar. Diseñada para la utilización con tapas de válvulas de metal y plástico. Trabaja con la tapa de flujo directo DS-1. Longitud de 11 3/4".

TL-645 HERRAMIENTA BUSCADORA DE VÁLVULA

Combina herramienta de núcleo de válvula y espiga para desinflar con un cable flexible para buscar la válvula a través del agujero del aro. Disponible en 24" - TL-645-24.



TL-645

TL-650 HERRAMIENTA BUSCADORA

Guía, alinea y aguanta la válvula mientras se monta en la llanta a través del agujero de la válvula. Longitud de 10".



TL-650

TL-665 HERRAMIENTA DE INSTALACIÓN DEL VÁSTAGO DE LA VÁLVULA

Herramienta resistente que maneja cualquier longitud de válvula en cualquier tamaño de aro. Enrosca sobre las roscas de la válvula y rápidamente instala la válvula en el agujero de la válvula aplicando presión mientras se tira.



TL-665

TL-610 HERRAMIENTA CUÁDRUPLE DE VÁLVULA DE DIÁMETRO ESTÁNDAR

Repara y reacondiciona el interior y exterior de las roscas de la válvula. Instala y remueve núcleos. Resistente a la corrosión, cadminizado.



TL-610

TL-615 HERRAMIENTA DE VÁLVULA 2 EN 1 DE DIÁMETRO ESTÁNDAR

Combinación de removedor de núcleo de válvula y desinflador. Resistente a la corrosión, cadminizado.



TL-615

ASP-1 ASPIRADOR DESINFLADOR DE TUBO DE DIÁMETRO ESTÁNDAR

Crea un vacío al enroscar el aspirador en la boca de la válvula y al aplicar el mandril neumático a la entrada con rosca. Acopla válvulas de Diámetro Estándar.



ASP-1

VP-CT COMPAÑERA DE VÁLVULA HERRAMIENTA REMOVEDORA DE NÚCLEO

Diseñada para acoplar en el extremo de "La Compañera de Válvula Original" para alcanzar la parte interior del vástago de llanta doble.



VP-CT

VP-15 COMPAÑERA DE VÁLVULA VP-8 COMPAÑERA DE VÁLVULA PEQUEÑA

La herramienta remueve y reinstala tapas de válvulas estándar.



VP-15

TL-685 HERRAMIENTA DE INSTALACIÓN DEL NÚCLEO

Longitud de 5".



TL-685



I-405 INFLADOR MEDIDOR

Cumple con los requisitos de OSHA. Unidad de inflación con medidor en línea. Cuerpo liviano de aluminio con barra de latón y sellos de junta tórica. Calibrado de 10-120 PSI 1/4" NPT con mandril neumático con clip CH-360-OP. También está disponible con mangueras de 3' o 9' de longitud. Especifique la longitud cuando ordene.

I-405-3LOM

I-405-LO INFLADOR MEDIDOR

Idéntico a I-405 arriba excepto con mandril neumático de bloqueo para el uso en ruedas de aluminio.

I-440 INFLADOR MEDIDOR

Cumple con los requisitos de OSHA. Unidad de inflación con medidor en línea. Cuerpo liviano de aluminio con barra medidora lateral leible a través de ventanilla de vidrio. Calibrado de 10-120 PSI con incrementos de 2 lb. - control de inflación preciso - entrada con rosca hembra de 1/4" NPT con mandril neumático con clip CH-360-OP. También está disponible con mangueras de 3' o 9' de longitud. Especifique la longitud cuando ordene.

I-440



NÚM. HALTEC	DESCRIPCIÓN	LONGITUD DE MANGUERA	MANDRIL NEUMÁTICO
I-405-3M	Inflador con Mandril Neumático con Clip	3'	CH-360-OP
I-405-6M	Inflador con Mandril Neumático con Clip	6'	CH-360-OP
I-405-9M	Inflador con Mandril Neumático con Clip	9'	CH-360-OP
I-405-12M	Inflador con Mandril Neumático con Clip	12'	CH-360-OP
I-405-3LOM	Inflador con Mandril Neumático con Bloqueo	3'	CH-330-LO-OP-1
I-405-6LOM	Inflador con Mandril Neumático con Bloqueo	6'	CH-330-LO-OP-1
I-405-9LOM	Inflador con Mandril Neumático con Bloqueo	9'	CH-330-LO-OP-1
I-405-12LOM	Inflador con Mandril Neumático con Bloqueo	12'	CH-330-LO-OP-1
I-440-3	Inflador con Mandril Neumático con Clip	3'	CH-360
I-440-6	Inflador con Mandril Neumático con Clip	6'	CH-360
I-440-9	Inflador con Mandril Neumático con Clip	9'	CH-360
I-440-12	Inflador con Mandril Neumático con Clip	12'	CH-360



I-406M

I-406M INFLATING GAUGE

Tiene 12" de manguera y mandril neumático de pie doble CH-335 para mantener ruedas de diámetro pequeño. Medidor esta calibrado 10-120 PSI con incrementos de 2-lb.

MEDIDOR DE CUADRANTE AIR MASTER

El indicador de cuadrante Air Master de Haltec viene en una variedad de longitudes de manguera y tipos de mandriles neumáticos para satisfacer las necesidades variadas del profesional de llantas. El inflador es compacto con un diseño ergonómico que hace el indicador cómodo para operar y fácil de usar. Una palanca permite que el operador infle y desinfe. El indicador marca de 0 a 170 PSI en incrementos de 2 libras y está también calibrado de 0 a 10 bar en incrementos de .1. El cuadrante del indicador está protegido con una cubierta estriada de goma.

NÚM. HALTEC	DESCRIPCIÓN	LONGITUD DE MANGUERA	MANDRIL NEUMÁTICO
I-520	Inflador con Indicador de Cuadrante	16"	N-1200
I-515-3	Inflador con Indicador de Cuadrante	3'	CH-360-OP
I-515-6	Inflador con Indicador de Cuadrante	6'	CH-360-OP
I-515-9	Inflador con Indicador de Cuadrante	9'	CH-360-OP
I-515-12	Inflador con Indicador de Cuadrante	12'	CH-360-OP
I-530-3	Inflador con Indicador de Cuadrante	3'	CH-330-LO-OP-1
I-530-6	Inflador con Indicador de Cuadrante	6'	CH-330-LO-OP-1
I-530-9	Inflador con Indicador de Cuadrante	9'	CH-330-LO-OP-1
I-530-12	Inflador con Indicador de Cuadrante	12'	CH-330-LO-OP-1



I-515-6

I-450 MEDIDOR DE PRESIÓN DIGITAL

Con unidad de inflación digital fácil de leer de 0 a 150 PSI en incrementos de 0.5 PSI. Disponible en una variedad de longitud de manguera y tipos de mandril neumáticos para satisfacer sus necesidades. El cuerpo entero está protegido por una cubierta de goma. La lectura del LCD está retroiluminada para la fácil lectura en áreas oscuras y la batería es reemplazable.



I-450

I-6017 MEDIDOR DE PRESIÓN

Manguera flexible de 12" con entrada de 1/4" NPT y punta de inflación de diámetro.

- Cuerpo Plateado
- Mango de Acero Chapado
- Partes internas completamente de latón
- Medidor triangular de latón sólido para fácil lectura



I-6017

RI-250-20 INFLADOR REGULADO DE MONTAJE REMOTO

Ideal para montaje en la pared o poste.

- Inflación desatendida a la presión determinada
- Desacople rápido para detener la inflación y desinflar la llanta en una emergencia
- Válvula de bola de abrir/cerrar para comenzar y detener la inflación
- Entrada de 1/4" NPT



RI-250-20

I-401



I-401 INFLADOR CON MANDRIL NEUMÁTICO RECTO CON CLIP DE DIÁMETRO GRANDE Y SÚPER RESISTENCIA

Inflador de Diámetro Grande de cinco pies tiene una válvula de bola de 1/2" con provisión para chequear la presión de aire y mandril neumático recto de bloqueo H-4660A. La manguera de goma es de 5' de longitud. El inflador tiene un D.I. de 3/8" para flujo de aire máximo. Roscado para accesorio de 1/2" de rosca macho NPT.

I-400 INFLADOR DE DIÁMETRO GRANDE

Idéntico a I-401 a continuación excepto con mandril neumático de enroscar de Diámetro Grande 10013.

I-402



I-402 SERIE INFLADOR DE SEGURIDAD

Disponible en longitudes de 3' y 6'. Tiene una válvula de chequeo de presión para la verificación precisa con su medidor de presión lápiz. Tiene una válvula de purgar manual para ajustar la presión de la llanta y un mandril neumático de flujo directo con clip CH-360-OP.

I-404



I-404 INFLADOR DE MANGUERA DE GRAN RESISTENCIA

Inflador de gran resistencia tiene dos mandriles neumáticos separados, con clip y mangueras de cinco pies. Un mandril, CH-360, acopla las válvulas de Diámetro Estándar y el otro, H-4660A las válvulas de Diámetro Grande. Tiene una válvula con resorte, de operación manual y tiene provisiones para chequear la presión de aire durante la inflación. Con roscas para un accesorio de manguera macho de 1/4" NPT.

I-408



I-408 INFLADOR MEDIDOR DE PRESIÓN DE DOBLE LLANTA

Tiene una manguera de cinco pies en una conexión "T", 2' de manguera en cada lado con camisa deslizadora de 12", con mandril de bloqueo para fácil acceso a la llanta doble interior y mandril de bloqueo con ángulo inverso para la llanta doble exterior. Permite que el usuario conecte y desconecte el mandril rápidamente. Ya que la misma fuente de aire mantiene el componente, ambas llantas son automáticamente infladas y desinfladas equivalentemente. El mandril de bloqueo acopla en cualquier vástago de válvula estándar de camión o la tapa de sello doble DS-1.

I-409



I-409 MEDIDOR INFLADOR DE DIÁMETRO GRANDE

Unidad de inflación de Diámetro Grande con medidor en línea. Equipado con el mandril neumático H-4660A y una manguera de 6'. El medidor está calibrado a 10-120 PSI con incrementos de 2 lb.

I-350-20

Tiene una válvula de bola de 1/2" con indicador de cuadrante para chequear la presión. Equipado con un acoplador de seguridad para liberar la presión en caso de emergencia. Conexión de 1/2" NPT, D.I. de 3/8 para flujo máximo de aire.



I-350-20

I-340-20

Tiene una válvula de bola de 1/2" con una abertura de medición para chequear la presión. Equipado con un acoplador de seguridad para liberar la presión en caso de emergencia. Conexión de 1/2" NPT, D.I. de 3/8 para flujo máximo de aire.



I-340-20

I-496-20 INFLADOR CON MANGUERA DE 20'

Remueve con seguridad al operador lejos de la zona de explosión utilizando una manguera de 15'. Equipado con válvula de bola de cierre que permite al operador detener la inflación para la inspección adecuada de las llantas. Incluye IN-95 y tres uniones adicionales para adaptar diferentes tamaños, tales como DSG, DM y Diámetro-Z.



I-496-20

CONSEJO TÉCNICO

ESTOS PRODUCTOS, AL IGUAL QUE TODA HERRAMIENTA DE LLANTA, NUNCA DEBEN SER UTILIZADOS POR PERSONAS A MENOS QUE ESTÉN ENTRENADAS DEBIDAMENTE DE ACUERDO A LA REGULACIÓN OSHA #29CFR 1910.177 DE TÍTULO "MANTENIMIENTO DE AROS DE RUEDA DE SOLA Y MÚLTIPLES PIEZAS".

CARACTERÍSTICAS Y BENEFICIOS DE TODOS LOS INFLADORES DE LLANTA AUTOMÁTICO HALTEC:

- Placa frontal personalizada disponible con el logotipo corporativo y color.
- Todo Inflador Automático de llanta de Haltec puede ser estructurado y montado en camiones móviles de mantenimiento.
- Los sistemas corroboran la calibración cada seis minutos mientras se utilizan y cada vez que se inician
- Con precisión de +/- 0.3 PSI
- Carcasa de aluminio fundido provee más fuerte protección y durabilidad para proteger contra la intemperie y abuso
- Calificación de Protección Internacional IP66, provee protección completa a la intemperie (excepto inmersión)
- Automáticamente infla o desinfla al PSI deseado cuando se conecta a la posición de la llanta
- Todos los sistemas pueden ser programados con parámetros de PSI específicos para ayudar a las organizaciones administrar la inflación de llantas de manera consistente y precisa
- Inalámbicamente recibe/transmite medidas y correcciones de presión por medio de Bluetooth, ZigBee o conexión directa a una PC
- Todos los sistemas de inflación automática de Haltec están diseñados a operar con mandriles neumáticos específicos de Haltec
- Compatible con nitrógeno. PSI es PSI, la precisión es el objetivo final
- Todos los sistemas permiten que el técnico controle remotamente el proceso de inflación/deflación, manteniéndose ellos fuera de "la zona de explosión" de la llanta



89XDA INFLADOR AUTOMOTRIZ; IDEAL PARA CENTROS DE SERVICIOS DE AUTOS, CONCESIONARIOS DE AUTOS Y FACILIDADES DE ALQUILER

- 1/4" entrada y salida
- Rango operacional: 5-145 PSI



89MXA INFLADOR SOLO PARA EL INTERIOR; IDEAL PARA JAULAS DE LLANTAS Y DESMONTADORES DE LLANTAS.

- Diseño compacto para fácil montaje
- 1/4" entrada y salida
- Rango operacional: 5-145 PSI



89TOW-2R & 89TOW-4Y TORRE DE INFLACIÓN PARA MÚLTIPLES LLANTAS IDEAL PARA EL MANTENIMIENTO DE MÚLTIPLES LLANTAS.

- 1/4" y 1/2" entrada/salida
- Rango operacional: 5-145 PSI
- Indicador de presión de entrada

NUEVO



89TOW-2R

89TOW-4Y



89XDB INFLADOR DE ALTO VOLUMEN;
 IDEAL PARA OPERACIONES DE FLOTA,
 CENTROS DE MANTENIMIENTO DE LLANTA
 Y DESMONTADORES DE LLANTA.

- Diseñado específicamente para inflar llantas grandes de todoterreno
- 1/2" entrada/salida
- Rango operacional: 5-145 PSI



89XDZ SOBRE INFLADOR;
 IDEAL PARA CENTROS DE RECAUCHAR,
 CENTROS DE MANTENIMIENTO DE LLANTA
 Y DESMONTADORES DE LLANTAS.

- Prueba de detección de escape
- Equipado con control de parar de emergencia
- Configuración múltiple de ciclos de purga
- Pantallas doble de LCD
- 1/2" entrada/salida
- Rango operacional: 5-145 PSI



89XHB INFLADOR DE ALTA PRESIÓN;
 ESPECÍFICAMENTE DISEÑADO PARA INFLAR
 EN AROS 19.5" Y MAYORES O MÚLTIPLES
 LLANTAS DE CAMIÓN.

- Equipado con sensor de presión de mayor calificación
- 1/2" entrada/salida
- Puede ajustarse de 5-188 PSI en incrementos de 1 PSI



89XDH INFLADOR DE AERONAVES;
 ESPECIALMENTE DISEÑADO PARA ALTA
 PRESIÓN INFLACIÓN DE LLANTAS PARA
 LA INDUSTRIA AÉREA.

- Pantallas doble de LCD indican la presión medida y deseada
- Indicador de presión de entrada
- Equipado con control de parar de emergencia
- Operado por baterías que duran 5-10 días
- Conexión simple para cargar de 110V
- Rango operacional: 10-305 PSI

89-F17 CARRITO DE INFLACIÓN MÓVIL
 IDEAL PARA EL MANTENIMIENTO MÓVIL DE
 LLANTAS DE AERONAVES.

NUEVO

Por favor contacte su gerente de cuentas de aviación de Haltec para una lista de los mandriles neumáticos de alta presión aprobados.

- Dos cilindros altos de nitrógeno
- Puede utilizarse con todos los infladores Haltec



89XTC INFLADOR COMPENSADOR DE TEMPERATURA;
 ESPECÍFICAMENTE DISEÑADO PARA
 TODOTERRENO INDUSTRIAL, MINERÍA Y
 APLICACIONES DE OPERACIÓN CONTINUA.

- 1/2" entrada
- Maquinaria resistente a la intemperie que sostiene la utilización fuerte y uso continuo
- Compensación de presión húmeda y seca de llanta para llantas normales y llenas de líquido
- Ajuste de temperatura base y de ambiente fácil de ajustar para optimizar a cualquier ambiente ambiente
- Transmisor de temperatura inalámbrico
- Rango operacional 5-145 PSI



89MTIS-5 SISTEMA DE INFLACIÓN DE LLANTAS MÚLTIPLES (5VIAS)

IDEAL PARA EL MANTENIMIENTO DE MÚLTIPLES LLANTAS.

- Infla hasta 5 ruedas simultáneamente a 5-145 psi de presión
- Rueda de pivote con bloqueo semi neumática
- Manguera de inflación codificada en colores de 1/4"
- 1/2" y 1/4" entrada/salida
- Apropiado para usarse con válvulas de diámetro estándar y de diámetro grande y herramientas de extracción del núcleo
- Indicador de presión de entrada
- Pantallas doble de LCD indican la presión medida y deseada



Para ordenar el kit de mandril neumático de remplazo utilice parte #89MTIS-CHKITA
Accesorios incluidos con la compra del sistema:



89MTIS-3 SISTEMA DE INFLACIÓN DE LLANTAS MÚLTIPLES (3VIAS)



Para ordenar el kit de mandril neumático de remplazo utilice parte #89MTIS-CHKITA



CONFIGURACIÓN DE DOS ÁREAS DE MANTENIMIENTO

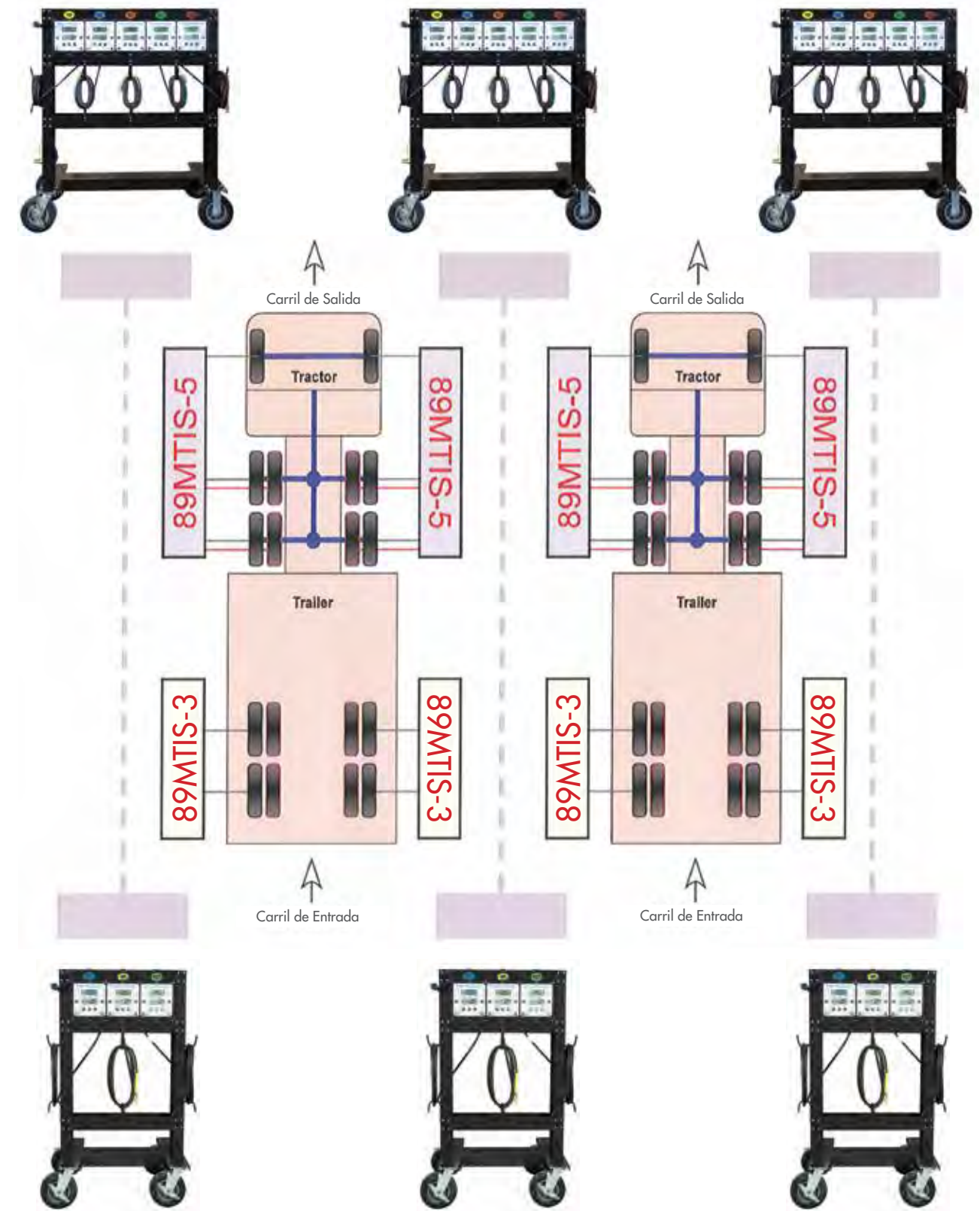



89PIU

NUEVO



89-PDI-R



89TRL-6B

89PIU INFLACIÓN PORTABLE MANUAL;
IDEAL PARA MANTENIMIENTO DE CAMIÓN
Y DE OPERACIONES QUE REQUIEREN UNA
SOLUCIÓN DE INFLACIÓN MÓVIL.

- Inflador portable más pequeño
- Inflación de llanta individual
- Durable y liviano
- 1/4" entrada y salida
- Rango de Operación: 5-145 PSI

89-PDI-R INFLADOR PORTABLE DE PANTALLA DOBLE;
IDEAL PARA MANTENIMIENTO DE CAMIONES Y
OPERACIONES QUE REQUIEREN UNA SOLUCIÓN
DE INFLACIÓN MÓVIL.

- Durable y liviano
- 1/4" entrada y salida
- Rango de Operación: 5-145 PSI

89TRL-6B INFLADOR MÓVIL;
IDEAL PARA CENTROS DE MANTENIMIENTO Y
FACILIDADES MONTADORAS.

- Capaz de dar mantenimiento a 1-6 llantas simultáneamente
- 1/4" entrada y salida
- Rango de Operación: 5-145 PSI
- Para ordenar con cargador interno utilice parte #89TRL-6B-IC



89TWIN

89TWIN SISTEMA DOBLE DE INFLACIÓN DE LLANTA;
IDEAL PARA CENTROS DE MANTENIMIENTO Y
FACILIDADES MONTADORAS.

- Infla 1-2 llantas simultáneamente
- 3 opciones pre-configuradas con botón de desconexión
- 1/2" entrada y salida

NUEVO



89TWIN-DS

**89TWIN-DS SISTEMA DE INFLACIÓN DE LLANTA
CON MONITORES DOBLE; IDEAL PARA CENTROS DE
MANTENIMIENTO Y FACILIDADES MONTADORAS.**

- Pantallas doble de LCD indican la presión medida y deseada
- 1/2" entrada y salida
- Rango de Operación: 5-145 PSI

MANDRIL NEUMÁTICO DE FÁCIL BLOQUEO
¡SELLA FÁCILMENTE Y BLOQUEA HERMÉTICAMENTE EN EL PRIMER INTENTO!

ES-311 CERRADO
ES-312 ABIERTO

3" MANDRIL NEUMÁTICO RECTO



MANDRIL NEUMÁTICO DE "FÁCIL BLOQUEO"

- Aplicación fácil de conectar/desconectar, bloqueo de conexión personalizado con deslizador de liberación
- Mandril neumático de diseño automático de bloqueo
- Espiga de metal endurecido para mayor vida de servicio
- Mejora el sello en las tapas de flujo directo DS-1
- Alcance extendido para ruedas dobles
- Disponible abierto o cerrado



ES-313 CERRADO
ES-314 ABIERTO

6" MANDRIL NEUMÁTICO RECTO



ES-307 CERRADO
ES-308 ABIERTO

8" MANDRIL NEUMÁTICO CON ANGULO INVERSO DE 15°



ES-309 CERRADO
ES-310 ABIERTO

12" MANDRIL NEUMÁTICO EXTENDIDO CON ANGULO INVERSO DE 180°



MANDRIL NEUMÁTICO EXTENDIDO CON ANGULO INVERSO DE 180°

ES-300 CERRADO
ES-301 ABIERTO



acoplador de bloqueo personalizado con liberación deslizadora

ES-305 CERRADO
ES-306 ABIERTO

12" MANDRIL NEUMÁTICO EXTENDIDO, RECTO



CONSEJO TÉCNICO

CUANDO SE OPERAN RUEDAS DOBLES, UNA DIFERENCIA DE INFLACIÓN DE 5PSI CREA UNA DIFERENCIA SIGNIFICANTE EN LA CIRCUNFERENCIA DE LAS LLANTAS. LAS LLANTAS VAN A VIAJAR LA MISMA DISTANCIA EN UNA REVOLUCIÓN ÚNICA; SIN EMBARGO, LA LLANTA MAS GRANDE VA A ARRASTRAR LA LLANTA MAS PEQUEÑA. ESTE PROCESO RESULTA EN MUCHO MAS DESGASTE DE BANDA EN LA LLANTA MAS PEQUEÑA.

DURANTE PRUEBAS, LA DIFERENCIA DE 5PSI ENTRE LAS RUEDAS DOBLES, CREARON UNA DIFERENCIA DE CIRCUNFERENCIA DE 5/16" ENTRE LAS LLANTAS. ESTA DIFERENCIA EN CIRCUNFERENCIA RESULTA QUE LA LLANTA MAS GRANDE ARRASTRE LA LLANTA MAS PEQUEÑA 13 PIES EN UNA MILLA. SOBRE EL CURSO DE UN AÑO TÍPICO DE 100,000 MILLAS, SE ARRASTRA LA LLANTA 246 MILLAS.

POR FAVOR TENGA EN MENTE QUE EL EJEMPLO ANTERIOR SE BAJA EN UNA DIFERENCIA DE 5PSI ENTRE UN SET DE LLANTAS DOBLES. IMAGINE EL RESULTADO DE DESGASTE DE LA LLANTA CUANDO, LA MAYORÍA DE LOS CASOS, LA DIFERENCIA EN PSI ES MAYOR Y LA FLOTA TIENE MÚLTIPLES SETS DE RUEDAS DOBLES.



89-3WTK



89HKC-25C



89HKC-12

89HKC-24



89HKC-12



89-3W



89-HMVN

ACCESORIOS PARA INFLADOR AUTOMÁTICO DE LLANTA PARA 89MXA (ROJO) Y 89XDA (AZUL) (LLANTA INDIVIDUAL)

NÚM. HALTEC	DESCRIPCIÓN DEL PRODUCTO
89HKC-12	12' Manguera recta con conector y mandril neumático CH-360OP
89HKC-24	24' Manguera recta con conector y mandril neumático CH-360OP
89HKC-50	50' Manguera recta con conector y mandril neumático CH-360OP
89HKC-25C	25' Manguera en espiral con conector y mandril neumático CH-360OP
89HKC-50C	50' Manguera en espiral con conector y mandril neumático CH-360OP
89HKT-12	12' Manguera recta con conector y mandril neumático CH-330 LO-OP
89HKT-24	24' Manguera recta con conector y mandril neumático CH-330 LO-OP
89HKT-50	50' Manguera recta con conector y mandril neumático CH-330 LO-OP
89HKT-25	25' Manguera recta con conector y mandril neumático IN-20
89-2 WASV	Válvula de 2 vías de cambio automático (2 mangueras)
89-3 WASV	Válvula de 3 vías de cambio automático (3 mangueras)
89-3 WTK	Kit de válvula de cambio automático de 3 vías (sistema de tubería)
CH-360OP-1	Mandril neumático estilo con clip (abierto)
CH-330-LO-OP	Mandril neumático estilo de bloqueo (Ruedas Dobles)
IN-20	Herramienta para remover el núcleo y de inflación (Auto)
SVL-STND	Pedestal negro de cabeza con pivote para el inflador automático de llanta

*Longitudes personalizadas de manguera están disponible cuando se soliciten

ACCESORIOS PARA INFLADOR AUTOMÁTICO DE LLANTA PARA 89XDB (AMARILLO) Y 89XDZ (ROJO) Y 89XHB

NÚM. HALTEC	DESCRIPCIÓN DEL PRODUCTO
89HKC-12M	12' Manguera recta con mandril neumático CH-360S
89HKC-24M	24' Manguera recta con mandril neumático CH-360S
89HKT-12M	12' Manguera recta con mandril neumático CH-330 LO
89HKT-24M	24' Manguera recta con mandril neumático CH 330 LO
89HVI-25	24' Manguera recta con conector y mandril neumático IN-20 (Aplicación de Llanta Individual)
89-HMVN	Colector de admisión de 4 vías
89-3W	Válvula de control del flujo de aire
CH-360S	Mandril neumático estilo con clip (cerrado) con resorte
CH-330-LO	Mandril neumático estilo de bloqueo (Ruedas Dobles)

¡SEGURIDAD!

LAS MOLÉCULAS DE NITRÓGENO ESCAPAN A TRAVÉS DE SU LLANTA 3-4 VECES MAS LENTAS QUE LAS MOLÉCULAS MÁS PEQUEÑAS DE OXIGENO. AL FINAL, MANTENIENDO LA PRESIÓN DE INFLACIÓN REQUERIDA EN SU VEHÍCULO AUMENTA EL KILOMETRAJE DEL COMBUSTIBLE, REDUCE EL DESGASTE DE LAS LLANTAS Y PROPORCIONA MEJOR RENDIMIENTO DEL VEHÍCULO.

NITRO-1 MEDIDOR DE PURIDAD DE NITRÓGENO

- Preciso y fácil de utilizar
- Compacto y ergonómico en diseño
- Simple de operar, diseño de un botón
- Indicador de carga de la batería
- Función de apagado automático
- Batería y sensor reemplazable
- Auto diagnostico con código de error para simplificar localización de problemas



NITRO-1

IN-20 REMOVEDOR DE NÚCLEO Y MANDRIL NEUMÁTICO DE INFLACIÓN

Ideal para centros de lubricación rápida y concesionarios de autos.

- Reduce el tiempo de inflación por 50%
- Tiene un mandril neumático estilo con clip
- Hecho de acero, latón y plástico durable
- 1/4" Hembra NPT permite fácil conexión a la manguera de aire
- Ideal para la inflación y purga de nitrógeno
- Revestimiento del núcleo retractable, permite removimiento y remplazo seguro del núcleo de la válvula

IN-20-LO

Idéntico al IN-20 pero con un mandril neumático de bloqueo más seguro



IN-20



IN-20-LO

Parte #	Descripción del Producto
Combinación de Inflador y manguera resaltados en azul Ideal para centros de mantenimiento de vehículos concesionarios de autos y facilidades de alquiler.	
89MXA	Llanta Individual, Inflador Automático con Revestimiento de Plástico de Gran Resistencia
89HKC-24	Manguera de 24' con CH-360-OP
Inflador y combinación de manguera resaltados en verde son ideales para jaulas de llantas y desmontadores de llantas.	
89XDA	Llanta Individual, Inflado Automático con Carcasa de Aluminio Fundido de Gran Resistencia
89HKC-24	Manguera de 24' con CH-360-OP
Inflador y combinación de manguera resaltados en amarillo son ideales para jaulas de llantas y desmontadores de llantas.	
89XDB	Inflado Automático de Llanta de alto Volumen con Bloqueo de Válvula de 1/2"
CH-360S	CH-360 Con Resorte
CH-360S	Colector de Admisión de 1/2" para 89HV
Inflador y combinación de manguera resaltados en rojo son ideales para jaulas de llantas y desmontadores de llantas.	
89XDZ	Sobre Inflador Automático de Gran Resistencia
89HVI-25	Manguera recta con conector y mandril neumático IN-20 (Aplicación de Llanta Individual)

NUEVO

SISTEMA DE CONTROL DE TORQUE DE CUIDADO DE LLANTA DE HALTEC

- ¡Solo 11 lbs!
- No Tiene Partes Internas Movibles + Montaje modular
- De duración de vida extendida + mantenimiento de costo efectivo y objetivo
- Manda un transductor de 2 lb. de repuesto - ¡Reemplace en menos de 60 segundos!
- Etiquetas inteligentes a bordo señalan a videos de capacitación, información de calibración y manuales de usuario
- ¡No tiene resortes - No necesita ajustes!

*Contacte a Haltec Para una Solución Personalizada de Torque



Número de Camión : **H471**

Número de Remolque : **H1324**

Fecha : **7/16/15**

Observaciones de Llantas : Número de Llanta

Baja de Presión : **T6**

Sin Tapa : **D5, T6**

Objeta en Llanta : **T6**

Llanta Cortada : **D5**

Comentarios:

Llantas doble no emparejan T5-T6
Llanta baja T6
Clavo en llanta T6
Luz del remolque inoperativa
Marcador del remolque inop.



Inspección de Torque :

¡Contacte a Haltec hoy para su informe de inspección de flota personalizado!

Inspección de Luces:



Haga un Circulo en Área de Luz Defectiva

INFORME DE INSPECCIÓN DE FLOTA HALTEC

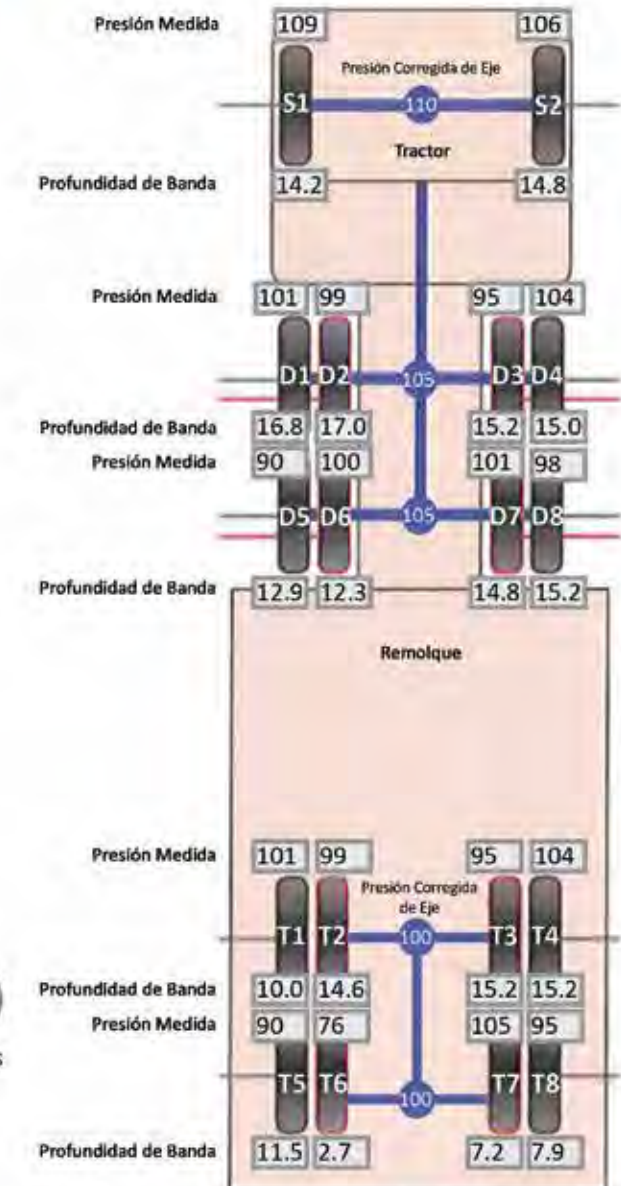

Los conectores y boquillas de Haltec son productos de larga duración y alto rendimiento. Están calificados a presiones hasta 300 PSI con un rango operacional de temperatura de -40° F a +250° F. Los acopladores de 1/4" tienen un mecanismo de candado de 4 bolas mientras que la serie de 3/8" y 1/2" ofrecen un mecanismo candado de 8 bolas. Las boquillas tienen puntos de desgaste endurecidos y están hechos de construcción de acero en barra para proveer una larga vida de servicio. Hecho en EE.UU.



1/4" FLATE

NÚM. HALTEC	DESCRIPCIÓN	NPT	TIPO DE ROSCA	SCHRADER	DILL	AMFLO	CAMEL	MILTON	TRU-FLATE
CO-101	Acoplador	1/4"	Macho	3503	D-12	C1	61-524	786	13-124
CO-103	Acoplador	1/4"	Hembra	3504	D-13	C2	61-523	785	13-134
CO-105	Acoplador	1/4"	Hembra	3505	-	C2R	61-487	-	-
NI-102	Boquilla	1/4"	Macho	3506	D-2C	CP1	61-538	783	12-124
NI-104	Boquilla	1/4"	Hembra	3507	D-3C	CP2	61-539	784	12-134
NI-106	Boquilla	acopla 302"-32	Hembra	3508	D-6C	CP12	-	779	12-104



1/4" TIPO ARO

NÚM. HALTEC	DESCRIPCIÓN	NPT	TIPO DE ROSCA	SCHRADER	DILL	AMFLO	CAMEL	MILTON	TRU-FLATE
CO-501	Acoplador	1/4"	Hembra	3526	8888	C38	61-526	775	13-324
NI-502	Boquilla	1/4"	Macho	3529	8891	CP37	61-528	777	12-325
NI-504	Boquilla	1/4"	Hembra	3530	8889	CP38	61-529	778	12-335



1/4" TIPO LINCOLN

NÚM. HALTEC	DESCRIPCIÓN	NPT	TIPO DE ROSCA	SCHRADER	DILL	AMFLO	CAMEL	MILTON	TRU-FLATE
CO-701	Acoplador	1/4"	Hembra	3528	123	C28	61-548	790	13-434
NI-702	Boquilla	1/4"	Macho	3531	126	CP27	61-550	791	12-424
NI-704	Boquilla	1/4"	Hembra	3532	125	CP28	61-551	792	12-434



1/4" TIPO INDUSTRIAL

NÚM. HALTEC	DESCRIPCIÓN	NPT	TIPO DE ROSCA	SCHRADER	DILL	AMFLO	CAMEL	MILTON	TRU-FLATE
NI-202	Boquilla	1/4"	Macho	5138-11	110	CP21	61-578	727	12-225
CO-301	Acoplador*	1/4"	Hembra	5138-12	-	-	-	-	-
NI-204	Boquilla	1/4"	Hembra	5139-11	109	CP20	61-579	728	12-235
CO-303	Acoplador*	1/4"	Macho	5139-12	-	-	-	-	-
CO-201	Acoplador	1/4"	Hembra	5142-12	102	C20	61-573	715	13-235



3/8" TIPO INDUSTRIAL

NÚM. HALTEC	DESCRIPCIÓN	NPT	TIPO DE ROSCA	SCHRADER	DILL	AMFLO	CAMEL	MILTON	TRU-FLATE
CO-204	Acoplador	3/8"	Hembra	3541	117	C26	61-482	1835	13-537
NI-206	Boquilla	3/8"	Macho	3542	121	CP25	61-484	1837	12-527
NI-208	Boquilla	3/8"	Hembra	3543	122	CP26	61-485	1838	-



3/8" TIPO TRU-FLATE

NÚM. HALTEC	DESCRIPCIÓN	NPT	TIPO DE ROSCA	SCHRADER	DILL	AMFLO	CAMEL	MILTON	TRU-FLATE
CO-107	Acoplador	3/8"	Macho	3515	-	C5	61-554	1806	13-107
CO-109	Acoplador	3/8"	Hembra	3516	D-15	C6	61-553	1805	13-613
NI-108	Boquilla	3/8"	Macho	3517	D-2E	CP5	61-558	1807	12-605
NI-110	Boquilla	3/8"	Hembra	3518	D-3E	CP6	61-559	1808	12-612



1/2" TIPO TRU-FLATE

HALTEC NO.	DESCRIPCIÓN	NPT	TIPO DE ROSCA	SCHRADER	DILL	AMFLO	CAMEL	MILTON	TRU-FLATE
CO-111	Acoplador	1/2"	Hembra	3512	D-17	C10	61-563	1815	13-713
CO-111R	Acoplador	1/2"	Hembra	D-17R	C10R	-	-	-	13-712/713
NI-112	Boquilla	1/2"	Macho	3513	D-2F	CP9	61-568	1817	12-705
NI-113	Boquilla	1/2"	Hembra	-	-	CP18	-	1858	12-762
CO-112	Acoplador	1/2"	Macho	-	-	-	-	-	-

ACOPLADORES UNIVERSALES

HALTEC NO.	DESCRIPCIÓN	NPT	TIPO DE ROSCA	SCHRADER	DILL	AMFLO	CAMEL	MILTON	TRU-FLATE
CO-800	Acoplador	1/4" - 18 NPTF	Hembra	-	-	C60	61-240	-	-
CO-801	Acoplador	1/4" - 18 NPTF	Macho	-	-	C61	61-241	-	-

CARACTERÍSTICAS:

- El acoplador universal de 1/4" va a industrial [(MIL-C4109) y (ANSI/NFPA) T3.20.14-1990]] Tru-Flate y estilo ARO.
- El acoplador tiene operación de presionar para conectar, "válvula ventana" mecanizada de alto flujo, resistente a la corrosión, construcción de latón sólido y un protector de

camisa el cual ayuda prevenir desconexiones accidentales y protege la camisa en contra de daños.

- Mientras que la mejor ejecución de conexión rápida se obtiene al combinar conectores semejantes, el conector universal permite que boquillas de múltiples series conecten con un conector.





GL-0014 GL-0502 GL-0505 GL-0097

TRABAJO LIGERO 7/16" - 20

NÚM. HALTEC	HEX	ALTURA	GRADO	ENCHAPADO	NOTAS
GL-0014	3/4"	9/16"	60	Zinc	
GL-0502	3/4"	1.4"	60	Cromo	Abultada
GL-0505	13/16"	1.4"	60	Cromo	Abultada
GL-0097	13/16"	1.4"	60	Cromo	Bellota



GL-0016 GL-0017 GL-0026 GL-0027

TRABAJO LIGERO 1/2" - 20

NÚM. HALTEC	HEX	ALTURA	GRADO	ENCHAPADO	NOTAS
GL-0016	13/16"	5/8"	60	Zinc	
GL-0017	13/16"	5/8"	90	Zinc	
GL-0026	3/4"	9/16"	60	Zinc	Rosca a Izquierda
GL-0027	3/4"	9/16"	60	Zinc	
GL-0031	13/16"	5/8"	60	Zinc	Rosca a Izquierda
GL-0093	13/16"	59/64"	60	Zinc	
GL-0132	13/16"	1.2"		Zinc	Ford
5120	7/8"	1 1/8"	60	Zinc	
GL-0098	13/16"	1.4"	60	Cromo	
GL-0504	3/4"	1.4"	60	Cromo	Abultada
GL-0510	13/16"	1.4"	60	Cromo	Abultada



GL-0031 GL-0093 GL-0132 5120



GL-0098 GL-0504 GL-0510

TRABAJO LIGERO 9/16" - 18

NÚM. HALTEC	HEX	ALTURA	GRADO	ENCHAPADO	NOTAS
GL-0052	7/8"	3/4"	60	Zinc	
GL-0053	1"	11/16"	90	Zinc	
GL-0058	1 1/16"	21/32"	90	Zinc	
GL-0059	1 1/16"	21/32"	90	Zinc	Rosca a Izquierda
GL-5916	7/8"	1 1/8"	60	Zinc	Idéntica a GL-0161
GL-0423	7/8"	1.5"	60	Inoxidable	Chrysler

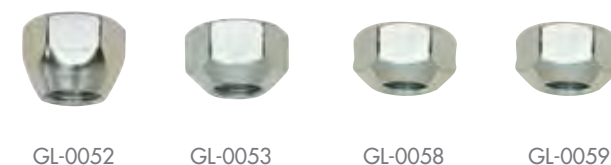

GL-0052 GL-0053 GL-0058 GL-0059



GL-5916 GL-0423

TRABAJO LIGERO 5/8" - 18

NÚM. HALTEC	HEX	ALTURA	GRADO	ENCHAPADO	NOTAS
GL-0044	1 1/16"	21/32"	60	Zinc	
GL-0051	1 1/16"	29/32"	90	Zinc	
GL-0055	1"	21/32"	90	Zinc	
GL-0056	1"	21/32"	90	Zinc	Rosca a Izquierda

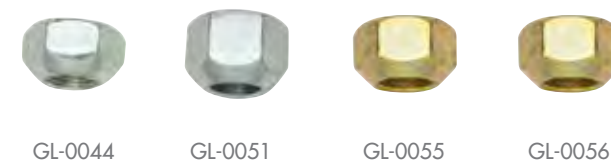

GL-0044 GL-0051 GL-0055 GL-0056

EL CATALOGO COMPLETO ESTÁ DISPONIBLE CUANDO SE SOLICITE.
EL INTERCAMBIO DE NÚMERO DE PARTE ESTÁ DISPONIBLE CUANDO SE SOLICITE.

TRABAJO LIGERO M10 - 1.25

NÚM. HALTEC	HEX	ALTURA	GRADO	ENCHAPADO	NOTAS
GL-0596	21mm	1.4"	60	Cromo	



GL-0596

TRABAJO LIGERO M12 - 1.25

NÚM. HALTEC	HEX	ALTURA	GRADO	ENCHAPADO	NOTAS
GL-0064	19mm	16mm	60	Zinc	
GL-0065	21mm	16mm	60	Zinc	
GL-0500	19mm	1.4"	60	Cromo	Abultada
GL-0508	21mm	1.4"	60	Cromo	Abultada
GL-0099	21mm	1.4"	60	Cromo	



GL-0064



GL-0065



GL-0500



GL-0508



GL-0099

TRABAJO LIGERO M12 - 1.5

NÚM. HALTEC	HEX	ALTURA	GRADO	ENCHAPADO	NOTAS
GL-0062	19mm	14mm	60	Zinc	
GL-0063	19mm	23mm	60	Zinc	
GL-0066	21mm	16mm	60	Zinc	Abultada
GL-0072	21mm	18mm	60	Zinc	
GL-0085	19mm	22mm		Zinc	
GL-0109	19mm	30mm	60	Zinc	
GL-0506	19mm	1.4"	60	Cromo	Abultada
GL-0509	21mm	1.4"	60	Cromo	Abultada
GL-0100	21mm	1.4"	60	Cromo	



GL-0062



GL-0063

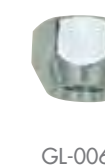

GL-0066

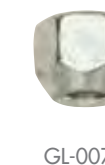

GL-0072



GL-0085



GL-0109



GL-0506



GL-0509



GL-0100

TRABAJO LIGERO M14 - 1.5

NÚM. HALTEC	HEX	ALTURA	GRADO	ENCHAPADO	NOTAS
GL-0512	21mm	1.4"	60	Cromo	Abultada
GL-0110	7/8"	20mm	60	Zinc	
GL-0115	22mm	28.5mm	60	Zinc	
GL-0309	21mm	16mm	60	Zinc	
GL-0427	21mm	1.4"	60	Tapa Inoxidable	
GL-0428	21mm	1.7"	60	Tapa Inoxidable	



GL-0512



GL-0110



GL-0115



GL-0309



GL-0427



GL-0428



GL-1001 GL-1003 GL-1005 GL-1007 GL-1009 GL-1011

TUERCAS CIEGAS INTERIORE PARA RUEDAS DE ACERO Y ALUMINIO

MANO DERECHA NÚM. DE PARTE	MANO IZQUIERDA NÚM. DE PARTE	DESCRIPCIÓN	GRADO	ACABADO	ROSCA EXTERIOR	ROSCA INTERIOR	LONGITUD TOTAL	REEMPLAZA
GL-1001	GL-1002	Tuerca Ciega Interna Estándar Para Ruedas Dobles de Acero	8.2	Dicromato Amarillo	1 1/8" - 16	3/4" - 16	2 7/32"	Budd - 10708/9 Dayton - 13-3005R/L BWP - M128/9 Euclid - 7895R/L Leland - W694/5
GL-1003	GL-1004	Estándar Para Interior de Acero y Combinaciones de Exterior de Aluminio	8.2	Dicromato Amarillo	1 1/8" - 16	3/4" - 16	2 9/16"	Budd - 35336/7 Dayton - 13-3028R/L BWP - M130/1 Euclid - 7896R/L Leland - W620/1
GL-1005	GL-1006	Tuerca Interior Más Larga Para Rueda Interior de Acero y Combinaciones de Rueda Exterior de Aluminio	8.2	Dicromato Amarillo	1 1/8" - 16	3/4" - 16	3 1/16"	Budd - 22621/2 Dayton - 13-3029R/L BWP - M132/3 Euclid - 7897R/L Leland - W107/8
GL-1007	GL-1008	Aplicaciones Todoterreno Para Trabajo Pesado	8.2	Dicromato Amarillo	1 5/16" - 12	15/16" - 12	3"	Budd - 49414/5 Dayton - 13-3010R/L BWP - M140A/B Euclid - 7898R/L Leland - W694/5
GL-1009	GL-1010	Para Hino y Isuzu	8.2	Dicromato Amarillo	M30 - 1.5	M20 - 1.5	M-62 (2 7/16")	Dayton - 13-3130R/L Hino - 9004-23101/24101 Euclid - 10253R/L Leland - W720/1 Navistar - 43212Z5025R/L
GL-1011	GL-1012	Tuerca Ciega Interior Para Ruedas Dobles de Aluminio	8.2	Dicromato Amarillo	1 1/8" - 16	3/4" - 16	3 1/16"	ALCOA - 5988R/L Dayton - 13-3026R/L BWP - M2400/1 Euclid - 5988R/L Leland - W486/7

TUERCAS CIEGAS EXTERIORES PARA RUEDAS DE MONTAJE DOBLE

MANO DERECHA NÚM. DE PARTE	MANO IZQUIERDA NÚM. DE PARTE	DESCRIPCIÓN	GRADO	ACABADO	INNER THREAD	HEX	ALTURA	REEMPLAZA
GL-2001	GL-2002	Tuerca Externa Estándar Para Ruedas Dobles	8	Dicromato Amarillo	1 1/8" - 16	1 1/2"	7/8"	Budd - 37891/2 Dayton - 13-3012R/L BWP - M126/7 Euclid - 5977R/L Leland - W746/7



GL-2001

TUERCAS CIEGAS EXTERIORES PARA RUEDAS DE MONTAJE SINGULAR

MANO DERECHA NÚM. DE PARTE	MANO IZQUIERDA NÚM. DE PARTE	DESCRIPCIÓN	ROSCA INTERIOR	HEX	ALTURA	REEMPLAZA
GL-2101	GL-2102	Tuerca Ciega Estándar Para Ruedas Individuales	3/4" - 16	1 1/2"	7/8"	Budd - 37888/9 Dayton - 13-3013R/L BWP - M124/5 Euclid - 5652R/L Leland - W15/6



GL-2101

EL CATALOGO COMPLETO ESTÁ DISPONIBLE CUANDO SE SOLICITE.
EL INTERCAMBIO DE NÚMERO DE PARTE ESTÁ DISPONIBLE CUANDO SE SOLICITE.



GL-2201 GL-2202 GL-2203 GL-2204

TUERCAS DE BRIDA DE UNA PIEZA

NÚM. DE PARTE	DESCRIPCIÓN	ROSCA INTERIOR	HEX	ALTURA	REEMPLAZA
GL-2201	Tuercas de Brida de Una Pieza Para Ruedas Guiadas por Tubo	9/16" - 18	7/8"	5/8"	Budd - 64186 Euclid - 5892 GMC - 3988631
GL-2202	Tuercas de Brida de Una Pieza Para Ruedas Guiadas por Tubo	11/16" - 16	1 1/8"	1 1/16"	Gunite - 45681 Budd - 81269 Euclid - 5734 GMC - 3771410
GL-2203	Tuercas de Brida de Una Pieza Para Ruedas Guiadas por Tubo	5/8" - 18 Rosca Mano Derecho	1 1/8"	1 1/16"	Budd - 95188 Dayton - 13-3047R BWP - M1266 Euclid - 9022R Dodge - 3637720
GL-2204	Tuercas de Brida de Una Pieza Para Ruedas Guiadas por Tubo	5/8" - 18 Rosca Mano Izquierda	1 1/8"	1 1/16"	Budd - 95189 Dayton - 13-3047L BWP - M1267 Euclid - 9022L Dodge - 363719

TUERCAS DE BRIDA DE DOS PIEZAS

NÚM. DE PARTE	DESCRIPCIÓN	GRADO	ACABADO	ROSCA INTERIOR	HEX	ALTURA	REEMPLAZA
GL-2301	Para Sistemas de Agujero Uni-Mount 10	8	Fosfato y aceite	M22 - 1.5	M33	M32	Budd - 106333 Dayton - 13-3052 BWP - M3203 Euclid - 6000 Leland - W498
GL-2302	Para Sistemas de Agujero Motor Wheel 8	8	Fosfato y aceite	M22 - 1.5	M38	M35	Motor Wheel - 88881 Dayton - 13-3050 BWP - M3207 Euclid - 5991 Leland - W492



GL-2301 GL-2302



GL-2900 GL-2906 GL-2919 GL-2928 GL-2939

TUERCAS DE BRIDA PARA RUEDAS DE ALUMINIO

NÚM. HALTEC	DESCRIPCIÓN	GRADO	ACABADO	ROSCA INTERIOR	HEX	LONGITUD DE LA MANGA	USO RECOMENDADO
GL-2900	Tuerca con Reborde	8	Negro	M22 - 1.5	33 mm	35 mm	Toda tuerca de brida estilo M22 en ruedas guiadas por cubo
GL-2906	Tuerca con Manga	8	Negro	M22 - 1.5	33 mm	6 mm	Acero - Viraje
GL-2919	Tuerca con Manga	8	Negro	M22 - 1.5	33 mm	19 mm	Aluminio - Viraje Acero/Acero - Propulsión Ext. Acero/Int. Aluminio - Propulsión
GL-2928	Tuerca con Manga	8	Negro	M22 - 1.5	33 mm	28 mm	Aluminio de Trabajo Pesado Súper Individual - Base Ancha Aluminio Ext./Acero Int. - Propulsión
GL-2939	Tuerca con Manga	8	Negro	M22 - 1.5	33 mm	39 mm	Aluminio Ext./Acero Int. - Propulsión

TUERCAS DE BRIDA PARA RUEDAS DE ALUMINIO

NÚM. DE PARTE	DESCRIPCIÓN	GRADO	ACABADO	ROSCA INTERIOR	HEX	ALTURA	REEMPLAZA
39874	Bajo Perfil	8	Negro	M22 - 1.5	M33	M32	Alcoa - 39874 Dayton - 13-3057 Euclid - 9020 Leland - W525 GMC - 2071619 Ford - E6HZ 1120A Accuride - 50125



39946		8	Negro	5/8" - 18	1 1/16"	13/16"	Alcoa - 39946 Dayton - 13-30510 Euclid - 10233 S/B - 102333 Leland - W749
-------	--	---	-------	-----------	---------	--------	---



TUERCAS DE BRIDA PARA RUEDAS DE ALCOA

NÚM. DE PARTE	DESCRIPCIÓN	GRADO	ACABADO	ROSCA INTERIOR	HEX	ALTURA	REEMPLAZA
139698	Bajo Perfil	8	Fosfato y Aceite	M14 - 1.5	27 mm	22 mm	Alcoa - 139698
139987		8	Fosfato y Aceite	9/16" - 18	1 1/16"	7/8"	Alcoa - 139987
430632 578632	Llantas Delanteras de Autobús	8	Revestido Dacromet	M22 - 1.5	33 mm	50 mm (2")	Alcoa - 430632 Alcoa - 578632 (Revestido Dacromet)
430732 578732	Llantas Delanteras de Autobús	8	Revestido Dacromet	M22 - 1.5	33 mm	78 mm (3")	Alcoa - 430732 Alcoa - 578732 (Revestido Dacromet)

NUEVO

SC-100 SISTEMA DE LIMPIEZA DE PERNO Y RUEDA

El limpiador de perno SC-100 rápida y fácilmente remueve óxido, mugre de la carretera, y partículas extrañas de los pernos de ruedas. Tres escobillas de acero al carbono engrana la rosca entera y suministra una superficie limpia para la tuerca que retiene la rueda permitiendo un torque final preciso.

Aplicación:

- Pernos Uni-Mount de 22 mm
- Pernos Budd de 3/4"

*Recomendado para el uso con taladro reversible de baja velocidad



SC-100



GA-200

NUEVO

GA-200 CALIBRE PARA PASO DE ROSCA

M22 X 1.5 Uni-Mount Calibrador de Desgaste de Perno

NUEVO

5 EN 1 MEDIDOR DE INSPECCIÓN

Este medidor, en un llavero para conveniente uso diario, está diseñado para inspeccionar sistemas de ruedas guiadas por cubo incluyendo: pernos de rueda M22 X 1.5, pernos de rueda, y agujeros de pernos de ruedas de discos. Mecanizado a precisión, revestido para prevenir la corrosión y no se afecta por el ambiente del trabajo diario. En las manos de un técnico entrenado el medidor 5 en 1 está diseñado para mejorar métodos actuales de inspección de la industria y las mejores prácticas.



5 EN 1 INDICADOR PARA INSPECCIÓN



AIS-1250

AIS-800

AIS-500

NUEVO

MANGA-CONTRA INDEXACIÓN

Protege el perno y las ruedas en contra de daños. Minimiza movimiento de la rueda de la indexación.

- AIS-500 - Llanta Singular
- AIS-800 - Doble de Acero
- AIS-1250 - Doble de Aluminio

*Instale una manga contra indexación en cada otro perno.

EL CATALOGO COMPLETO ESTÁ DISPONIBLE CUANDO SE SOLICITE.
EL INTERCAMBIO DE NÚMERO DE PARTE ESTÁ DISPONIBLE CUANDO SE SOLICITE.

GUARDA DE RUEDA DE CAMIÓN

Los guardas de ruedas son placas separadoras de nilón que tienen un espesor de .03". Se ponen entre el cubo o tambor y la rueda, y entre dos ruedas en aplicaciones de ruedas dobles. Los Guardas de Rueda son altamente recomendados para toda aplicación y todas las combinaciones de ruedas de aluminio y de acero.



NÚM. DE PARTE	APLICACIÓN	AGUJEROS	CÍRCULO DEL TORNILLO	D.I.
GL-5901	Para ruedas que usan pernos de 1-1/8" y 7/8" de diámetro (perno guiado por cubo)	10	11 1/4"	8 13/16"
GL-5902	Para ruedas que usan pernos de 3/4" de diámetro (perno guiado por cubo)	10	11 1/4"	8 13/16"
GL-5903	Para ruedas que usan pernos "Unimount" de 22 mm de diámetro (guiado por cubo)	10	285.75 mm	8 13/16"
GL-7902	Para ruedas que usan pernos "Motor Wheel" de 22 mm de diámetro (guiado por cubo)	8	275 mm	8 13/16"
GL-8482	Para camiones GM y Dodge usando pernos de 5/8" de diámetro	8	6 1/2"	4.82"
GL-8525	Para camiones Ford usando pernos de 5/8" de diámetro	8	6 1/2"	5.25"
GL-8675	Para camiones Ford usando ruedas de 19.5" con pernos de 5/8" de diámetro	8	225 mm	6.75"
GL-7381	Para ruedas de autobuses con pernos de 22 mm de diámetro	10	335 mm	

DISCMATE™ PROTECTOR DE RUEDA PARA RUEDAS ALCOA

NÚM. DE PARTE	APLICACIÓN	AGUJEROS	CÍRCULO DEL TORNILLO
GL-18000 (Alcoa 018000)	Para ruedas usando tuerca ciega con manga de 32 mm (guiada por cubo)	10	335 mm

TABLA DE PERNOS DE RUEDA

NÚM. DEL CUBO	NÚM. DEL OEM	PERNO		
		ACERO	AL/AL	AL/ACERO
2530 (S) (253010)	Webb	BD14032	BD14032	BD14032
2520 (S) (272010) / HF770K	Webb / Gunite	BD14032	BD14032	BD14032
2643 (S) (264310)	Webb	BD14032	BD14032	BD14032
10001339	ConMet	BD14032	BD14032	BD14032
10001342	ConMet	BD14032	BD14032	BD14032
108168, H805K	ConMet, Gunite	BD14032	BD14032	BD14032
741310001339	Mack	BD14032	BD14032	BD14032
CM10001513	Freightliner	BD14032	BD14032	BD14032
CM108168	Freightliner	BD14032	BD14032	BD14032
176728 / HR761K	Volvo / Gunite	BD14032	BD14032	BD14032
2218724 / HR802K	Hayes Lemmerz - Budd/Gunite	BD14032	BD14032	BD14032
10001576 / HR802F	ConMet / Gunite	BD14032	BD14032	BD14032
10005354 / HR861K	ConMet / Gunite	BD14032	BD14032	BD14032
105239 / HF803K	ConMet / Gunite	BD14032	BD14032	BD14032
10003478 / HF770K	ConMet / Gunite	BD14032	BD14032	BD14032
10001340 / HR802K	ConMet / Gunite	BD14032	BD14032	BD14032
4019101 / HF805K	Hayes Lemmerz / Gunite	BD14032	BD14032	BD14032
2035951C91 / HR805k	International / Gunite	BD14032	BD14032	BD14032
HR935K	Gunite	BD14032	BD14036	BD14036
2723 (S) (272310)	Webb	BD14032	BD14028	BD14036
HR735K	Gunite	BD14028	BD14028	BD14028
4809001 / HT794J	Hayes Lemmerz - Budd/Gunite	BD14030	BD14034	BD14034
21372269 / 21372270	Mack / ConMet	BD14030	BD14030	BD14030
CM108160	Freightliner	BD11268	BD11268	BD8960
1020F / HT518K	Webb / Gunite	BD11268/69	BD11262/63	BD11262/63
3533020C91 / HF801K	International / Gunite	BD11262/63	BD11268/69	BD8960/61
89023 / HF725K	Hayes Lemmerz / Gunite	BD11268	BD8960/61	BD11268/69
21024242 / 21728458	Mack / ConMet	BD14038	BD14038	BD14038

407422



407422 KIT DE INSTALACIÓN DE RUEDA, 2 HERRAMIENTAS EN UN KIT

Mangas de instalación de ruedas Alcoa: Alinea los agujeros de tornillos de la llanta. Asienta tambores de freno que tienen agujeros de tornillos de .980" diámetro. Previene daños a la rosta de los pernos M22 x 1.5. Asiste en la alineación de todos los componentes para fácil instalación. Para rueda Alcoa con un agujero de tornillo de 26mm.

TAPAS PARA EXTREMOS DE EJE

(Toda tapa de eje de extremo cerrado se suministra con un Medallón Alcoa)

- Para usarse en ruedas de aluminio de 16 x 6 y 16 x 7
- Incluye juntas tórica de goma
- Totalmente en aluminio
- Echo en los EE.UU.

* Monta desde el frente



3167

Altura: 4.700" recto
Perforaciones del cubo: 5.150"
Configuración del tornillo: 8 x 6.50



1611*

Altura: 1.125" recto.
Para aplicaciones doble
Configuración del tornillo: 8 x 6.50
Perforaciones del cubo: 4.88"



1612*

Altura: 4.750" recto.
Para aplicaciones de camiones dualmente.
Configuración del tornillo: 8 x 6.50
Perforaciones del cubo: 4.88"



1681*

Altura: 4.750" recto con 3.50" terminal abierto. Para aplicaciones de camiones dualmente.
Configuración del tornillo: 8 x 6.50
Perforaciones del cubo: 4.88"



3611*

Altura: 1.125" recto. Para aplicaciones de camiones dualmente.
Configuración del tornillo: 8 x 6.50.
Perforaciones del cubo: 4.88"



3612*

Altura: 4.750" recto. Para aplicaciones de camiones dualmente.
Configuración del tornillo: 8 x 6.50.
Perforaciones del cubo: 4.88"



4167

Altura: 4.000" recto.
Perforaciones del cubo: 5.150"
Configuración del tornillo: 8 x 6.50



5267

Altura: 2.000" recto
Perforaciones del cubo: 4.250"
Configuración del tornillo: 5 x 5.50 & 8 x 6.50



9267

Altura: 2.00" recto
Perforaciones del cubo: 3.295"
Configuración del tornillo: 5 x 4.50, 5 x 4.75, 5 x 5.50 & 6 x 5.50



11911*

Altura: 1.500" recto
Perforaciones del cubo: 5.250" & 5.460"
Configuración del tornillo: 10 x 7.25



11912*

Altura: 5.375" recto
Perforaciones del cubo: 5.250" & 5.460"
Configuración del tornillo: 10 x 7.25

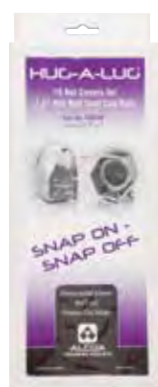

H-1503



H-1813

H-1503

10 H-150 Hu-A-Lugs en un recipiente de mostrar de cartón. Diseño versátil de paquete.

H-1813

10 H-181 Hu-A-Lugs en un recipiente de mostrar de cartón. Diseño versátil de paquete.

Insertado patentado de resorte-clip aguanta la tapa apretada a la tuerca, permite aún fácil instalación y extracción. Ahora tapas de tuerca de rueda Hug-A-Lug de Alcoa vienen en un conveniente mostrador de cartón para mostrar fácilmente para la venta al por menor. El diseño versátil de un paquete de 10 tapas de tuerca permite mostrarle solas o en un estante.

NOTA: Se aceptan ordenes de menos de una caja.

PARA 1 1/2 PERNO-RUEDA GUIADA POR CUBO

NÚM. HALTEC	DESCRIPCIÓN	CANTIDAD POR CAJA	ACABADO
H-150	Para Tuerca 1 1/2" Hex Guiada por Cubo	200	Cromo



H-150

PARA TUERCAS HEX DE BRIDA (RUEDA GUIADA POR CUBO)

NÚM. HALTEC	DESCRIPCIÓN	PARA ALTURAS	CANTIDAD POR CAJA	ACABADO
H-180	Para Tuerca Hex de Brida de 33 mm para autobuses	.886"-1.0"	200	Cromo
H-181	Para Tuerca Hex de Brida de 33 mm para autobuses	27-31mm	200	Cromo



H-180

PARA TUERCAS HEX DE 1 1/2 (RUEDA GUIADA POR CUBO)

NÚM. HALTEC	DESCRIPCIÓN	PARA ALTURAS	CANTIDAD POR CAJA	ACABADO
H-182	Para Tuerca Hex de Brida de 1 1/2 para camiones	1 7/16"	200	Cromo
H-183	Para Tuerca Hex de Brida de 1 1/2 para autobuses	7/8"	200	Cromo



H-182

PARA TUERCAS DE RUEDA ALCOA PARA RUEDAS DE 16" Y 19"

NÚM. HALTEC	DESCRIPCIÓN	PARA ALTURAS	CANTIDAD POR CAJA	ACABADO
H-78		.96"	100	Cromo
H-79		.96"	100	Cromo
H-190	Hug-A-Lug De Presionar	Acopla tuercas de brida de 1 1/16"	200	Cromo



H-78



H-190

H-155

Tapa de tuerca de 1 1/2" con abrazadera interior y tapa exterior con rosca. Para ordenar solo la abrazadera interior, pregunte por Parte # H-155C.



H-155

H-188

Tapa de tuerca de 33mm con abrazadera interior y tapa exterior con rosca. Para ordenar solo la abrazadera interior, pregunte por Parte # H-188C.



H-188

500

Herramienta de instalación para el sistema de tapa de cubos 076155B y 077155B.

500

H-185*

Tapa con rosca de 33mm para tapas de cubos 076185B y 077185B.

600

Herramienta de instalación para el sistema de tapa de cubos 076185B, 077185B, 076188B y 077188B.

600



H-185

- Requiere un mínimo de 4 roscas por perno.
- Pregunte a Haltec acerca de Sistemas de Tapas de Cubos disponibles en embalaje Alcoa.



087100S

086100S

SISTEMAS NUEVO DE TAPAS DE CUBO DE ALCOA:

¡SON UNA MARAVILLA DE UNA PIEZA!

Acopla ruedas de 19.5", 22.5" y 24.5", Guiada por cubo, tuerca de brida hex de 33 mm con 10 x 285 mm. El nuevo sistema de tapa de cubo suministra una manera fácil para actualizar calidad y probado en la carretera está hecho a las especificaciones precisas que debe anticipar de Alcoa, el líder mundial de ruedas de trabajo pesado.

Este diseño único, de una pieza proporciona:

- Tiempo de instalación reducido con una parte en vez de 11
- Acabado superior altamente reflectante
- Accesorio patentado de diseño para conectar/desconectar
- Removimiento de poner/quitar para inspección del DOT
- Garantía de 2 años

SISTEMAS DE TAPAS DE CUBO DE UNA PIEZA

NÚM. HALTEC	TIPO DE RUEDA	PAQUETE INCLUYE
087100S	33 mm Guiada por Cubo	2 tapas traseras y herramienta, embalaje de Alcoa
087100B	33 mm Guiada por Cubo	1 tapa trasera y herramienta, embalaje sencillo
086100S	33 mm Guiada por Cubo	2 tapas delanteras y herramienta, embalaje de Alcoa
086100B	33 mm Guiada por Cubo	1 tapas delantera y herramienta, embalaje sencillo



076085



076188B



077085



077188B

KITS DE TAPAS PARA RUEDAS DE 10 AGUJEROS DE 22.5" Y 24.5"

NÚM. HALTEC	TIPO DE RUEDA	TAPA DE TUERCA	APLICACIÓN/EMPAQUE
076185B*	Guiada por Cubo	H-185 (33mm)	La tapa se asegura al rosar la H-185 directamente a las roscas del perno; Caja
076155B	Asiento de Bolas	H-155 (1 1/2")	La tapa se asegura al rosar la H-155 directamente a la abrazadera interna. La abrazadera interna de coloca en las roscas del perno; Caja
076188B	Guiada por Cubo	H-188 (33mm)	La tapa se asegura al rosar la H-188 directamente a la abrazadera interna. La abrazadera interna de coloca en las roscas del perno; Caja
076085*	Guiada por Cubo	H-185 (33mm)	La tapa se asegura al rosar la H-185 directamente a las roscas del perno; Recipiente reusable incluye 20 tapas de tuercas, 2 tapas de cubos y herramienta
076015	Asiento de Bolas	H-155 (1 1/2")	La tapa se asegura al rosar la H-155 en la abrazadera interna. La abrazadera interna se coloca en las roscas del perno; Recipiente reusable incluye 20 tapas de tuercas, 20 abrazaderas internas, 2 tapas de cubos y herramienta
076018	Guiada por Cubo	H-188 (33mm)	La tapa se asegura al rosar la H-188 en la abrazadera interna. La abrazadera interna se coloca en las roscas del perno; Recipiente reusable incluye 20 tapas de tuercas, 20 abrazaderas internas, 2 tapas de cubos y herramienta
077185B*	Guiada por Cubo	H-185 (33mm)	La tapa se asegura al rosar la H-185 directamente a las roscas del perno; Caja
077155B	Rueda Guiada Por Perno	H-155 (1 1/2")	La tapa se asegura al rosar la H-155 directamente a la abrazadera interna. La abrazadera interna de coloca en las roscas del perno; Caja
077188B	Guiada por Cubo	H-188 (33mm)	La tapa se asegura al rosar la H-188 directamente a la abrazadera interna. La abrazadera interna de coloca en las roscas del perno; Caja
077085*	Guiada por Cubo	H-185 (33mm)	La tapa se asegura al rosar la H-185 directamente en las roscas de los pernos. Recipiente reusable incluye 40
077015	Rueda Guiada Por Perno	H-155 (1 1/2")	La tapa se asegura al rosar la H-155 en la abrazadera interna. La abrazadera interna se coloca en las roscas del perno; Recipiente reusable incluye 40 tapas de tuercas, 4 tapas de cubos y herramienta
077018	Guiada por Cubo	H-188 (33mm)	La tapa se asegura al rosar la H-188 en la abrazadera interna. La abrazadera interna se coloca en las roscas del perno; Recipiente reusable incluye 40 tapas de tuercas, 4 tapas de cubos y herramienta

*Requiere un mínimo de cuatro roscas por perno.

CAMIONES DE TRABAJO LIGERO

NÚM. HALTEC	TAMAÑO DE RUEDA	CÍRCULO DEL TORNILLO	PAQUETE INCLUYE
001102	19.5" x 6" Guiada por Cubo	8 x 225 mm	1 Delantera
001103	19.5" x 6" Guiada por Cubo	8 x 225 mm	1 Trasera
110203	19.5" x 6" Guiada por Cubo	8 x 225 mm	2 Delanteras - 2 Traseras
100450	19.5" x 6" Guiada por Cubo	10 x 225 mm	2 Delanteras - 2 Traseras
001004	19.5" x 6" Guiada por Cubo	10 x 225 mm	1 Delantera
001005	19.5" x 6" Guiada por Cubo	10 x 225 mm	1 Trasera

Aplicación: Encaja sobre las tuercas de rueda y centro del cubo.



001102

001103



140233A

109176A

008221

008222

CAMIONES, AUTOBUSES Y REMOLQUES

NÚM. HALTEC	DESCRIPCIÓN	CÍRCULO DEL TORNILLO	KIT INCLUYE
082012	Kit para tuercas de brida hex de 30mm (incluye frontales y traseras)	8 x 275 mm	2-008201, 2-008202, 32-H-20
082122	Kit de tapa para el cubo delantero para tuercas de brida hex de 33mm; viraje	8 x 275 mm	2-008221, 16 H-22
082133	Kit de tapa para el cubo trasero para tuercas de brida hex de 33mm; propulsión	8 x 275 mm	2-008222, 16 H-22
008201	Tapa para el Cubo Delantero para tuercas de brida hex de 30mm	8 x 275 mm	1 Tapa Delantera de Cubo y 8 tapas de tuercas de rueda (H-20)
008202	Tapa para el Cubo Trasero para tuercas de brida hex de 30mm	8 x 275 mm	1 Tapa Trasera de Cubo y 8 tapas de tuercas de rueda (H-20)
008221	Kit de tapa para el cubo delantero para tuercas de brida hex de 33mm	8 x 275 mm	1 Tapa Delantera de Cubo y 8 tapas de tuercas de rueda (H-22)
008222	Tapa para el Cubo Trasero para tuercas de brida hex de 30mm	8 x 275 mm	1 Tapa Trasera de Cubo y 8 tapas de tuercas de rueda (H-22)
140230B	Kit de tapa para el cubo delantero para tuercas de brida hex de 33mm; acero inoxidable	8 x 275 mm	2-001402, 16-000230
109176B	Kit de tapa para el cubo trasero para tuercas de brida hex de 33mm; acero inoxidable	8 x 275 mm	2-001109, 16-000230
140233A	Kit de tapa para el cubo delantero para tuercas de brida hex de 33mm; acero inoxidable	8 x 275 mm	2-001402, 16-000233
109176A	Kit de tapa para el cubo trasero para tuercas de brida hex de 33mm; acero inoxidable	8 x 275 mm	2-001109, 16-000233
001402	Tapa para el cubo delantero para tuercas de brida hex de 30mm y 33mm	8 x 275 mm	1 Tapa delantera
001109	Tapa para el cubo trasero para tuercas de brida hex de 30mm y 33mm	8 x 275 mm	1 Tapa trasera, 1 Tornillo, 1 Soporte
000230	Tapa para la tuerca de la rueda para tuercas de brida hex de 30mm	8 x 275 mm	1 Tapa de tuerca de rueda
000233	Tapa para la tuerca de la rueda para tuercas de brida hex de 33mm	8 x 275 mm	1 Tapa de tuerca de rueda
001763	Botón de la tapa del cubo trasero	8 x 275 mm	1 Tornillo
001834	Soporte de la tapa del cubo trasero	8 x 275 mm	1 Soporte

Aplicación: Coloque la tapa sobre el cubo y asegure con tapa de tuerca.

H-20

Para tuercas de brida hex de 30mm. Requiere un mínimo de 3 roscas sobresaliendo a través de la tuerca de la rueda; El separador negro no aplica con una tuerca de rueda corta.



H-20

H-22

Para tuercas de brida hex de 33mm. *Requiere un mínimo de 3 roscas sobresaliendo a través de la tuerca de la rueda; El separador negro no aplica con una tuerca de rueda corta.



H-22



DESPEGADORES HIDRÁULICOS, GATOS

Estos despegadores se recomiendan para separar los talones posteriores de ruedas de transportadores de tierra. Se puede utilizar en toda rueda de transporte de tierra. También se puede utilizar como un cilindro de multiuso. Presión operacional máxima de 10,000 PSI. Diseñado para el uso en toda posición. Echo en los EE.UU. Se incluye un conector y un guardapolvo con todo modelo.

NÚM. HALTEC	CAPACIDAD CILÍNDRICA (TONS)	CARRERA (PULGADAS)	ÁREA EFECTIVA DEL CILINDRO (PULGADAS ²)	CAPACIDAD DE ACEITE (PULGADAS ³)	ALTURA COMPRIMIDO (PULGADAS)	PESO (LBS.)
AJ-102	10	2.13	2.23	4.75	4.78	5.1
AJ-106	10	6.13	2.23	13.67	9.75	9.4
AJ-110	10	10.13	2.23	22.59	13.75	12.9
AJ-30	30	2.44	6.5	15.85	4.5	13.8
AJ-506	50	6	11.05	66.3	10.97	31.5
AJ-1006	100	6	20.65	136.91	14.06	45

AJ-30

El AJ-30 "shorty" tiene un diseño liviano de bajo perfil para la utilización en sitios confinados. Capacidad del cilindro es 30 ton.



AJ-30

AJ-506-B

AJ-506-B

El gato de aluminio de 55 ton es fácil de manejar y liviano, puede ser utilizado con cualquier bomba de 10,000 PSI. Perfecto para trabajo de todoterreno. Viene con una base de aluminio de 7" x 7".

AJ-1006 GATO DE ALUMINIO DE 100 TON

- De aluminio liviano para el fácil manejo y ubicación bajo el vehículo
- Incluye una "Válvula de Cierre" la cual permite que la bomba sea removida mientras el despegador está extendido*



AJ-1006

CONSEJO TÉCNICO

ESTOS PRODUCTOS, AL IGUAL QUE TODA HERRAMIENTA DE LLANTA, NUNCA DEBEN SER UTILIZADOS POR PERSONAS A MENOS QUE ESTÉN ENTRENADAS DEBIDAMENTE DE ACUERDO A LA REGULACIÓN OSHA #29CFR 1910.177 DE TÍTULO "MANTENIMIENTO DE AROS DE RUEDA DE SOLA Y MÚLTIPLES PIEZAS".

BBH-10 SEPARADOR DE TALÓN "COMBI"

El BBH-10 es ideal para el uso con todo camión, tractor de granja, niveladora, y llantas combine y skidder. El movimiento de aire hidráulico trabaja en todo tipo de aro excepto con aros de 5 piezas de transportadores de tierra. Puede utilizarse sin remover la rueda y no ocasiona danos al talón o al aro. No utiliza tornillos, pernos o accesorios. Puede utilizarse con las bombas de Haltec modelo AHP-20, bomba AHP-15 o bomba equivalente de 10,000 PSI.



BBH-10

TALON-1 SEPARADOR DE TALÓN FUERA DE LA CARRETERA

- Trabaja en ambas ruedas la delantera y trasera sin tener que desmontar la rueda del vehículo
- Trabaja en toda rueda nueva de 3 piezas de 25" o mayor
- Trabaja en toda rueda CAT con la característica de seguridad "Shur-Lok"
- Una herramienta necesaria para todo camión



TALON-1

OTR-1825 SEPARADOR DE TALÓN

Separador de talón fuera de la carretera. Utilizado con aros de 5 piezas de 25" a 51" con cavidades para palanca. Tiene una carrera de 4 1/4" y está diseñado para romper asentamientos de talones en ruedas de transportadores de tierra con aros oxidados. Puede utilizarse con la bomba Haltec modelo AHP-15 o bomba equivalente de 10,000 PSI, longitud de 17". El kit de conversión Caterpillar está disponible. Ordene parte OTR-1825CK.



OTR-1825

OTR-2000 HERRAMIENTA SEPARADORA DE TALÓN DE RUEDA/LLANTA GIGANTE

Diseñado para la construcción más grande y ruedas y llantas todoterreno. Trabaja en todo tamaño de ruedas de 39", 45", 51" y 57".

Puede utilizarse con las bombas de Haltec modelo AHP-20, AHP-15, o bomba equivalente de 10,000 PSI.

Nota: Debido a cambios en el diseño, el marco y el despegador no intercambian con las herramientas de Goodyear TO-2000. Toda otra parte es intercambiable.



OTR-2000

11044 SEPARADOR DE TALÓN DE LLANTA GIGANTE

- Diseñado especialmente para trabajar con ruedas de equipo original Topy and Rimex que se encuentran en Terex, Komatsu, Liebherr, y Le Tourneau
- Diseñado para prevenir que la herramienta sea expulsada mientras está cargada



11044

AHP-15



AHP-15 BOMBA HIDRÁULICA

- Bomba hidráulica de aire de acción rápida que puede utilizarse con todos los separadores de talón de Haltec
- Calificada hasta 10,000 PSI
- Capacidad de 3.5 cuartos
- No incluye la manguera del aceite
- Tanque de reserva de polividrio

AHP-20



AHP-20 BOMBA HIDRÁULICA

- Bomba hidráulica de aire de acción rápida que puede utilizarse con todos los separadores de talón de Haltec
- Calificada hasta 10,000 PSI
- Capacidad de 5 cuartos de aceite
- No incluye la manguera
- Tanque de reserva de polividrio

AHP-20H



AHP-20H MANGUERA HIDRÁULICA

- Manguera de 8' con acoplador para la utilización con toda la bomba hidráulica.

71500



71500 SEPARADOR DE TALÓN BIG BUDDY

- Fácilmente rompe los más difíciles asientos de talones.
- Cansancio del usuario se limita por medio de punta con acción de resorte, la cual reduce patadas
- La punta de la cuña se fuerza entre el talón de cubierta de la llanta y el aro de la rueda, enviando el golpe directamente a la punta del martillo.
- Herramienta de gran resistencia con garantía de 1 año.

71630



71630 EXTRACTOR DE RUEDA DE TRABAJO PESADO

- Diseñado para remover fácilmente las ruedas guiadas por cubo de camiones. Esta herramienta ayuda al profesional de mantenimiento de ruedas con el removimiento y desarme de ruedas guiadas por cubo en un eje de propulsión, eje de viraje, y/o eje de remolque.
- Elimina la necesidad de arrastrarse bajo el vehículo
- No hay necesidad de utilizar un martillo pesado para separar ruedas atascadas versatilidad en tipos de ruedas
- Economiza tiempo y mejora la seguridad
- Construcción de alto acero cromado
- Incluye (2) terminales de tirar para asegurar

CONSEJO TÉCNICO

ESTOS PRODUCTOS, AL IGUAL QUE TODA HERRAMIENTA DE LLANTA, NUNCA DEBEN SER UTILIZADOS POR PERSONAS A MENOS QUE ESTÉN ENTRENADAS DEBIDAMENTE DE ACUERDO A LA REGULACIÓN OSHA #29CFR 1910.177 DE TÍTULO "MANTENIMIENTO DE AROS DE RUEDA DE SOLA Y MÚLTIPLES PIEZAS".

67300 SEPARADOR DEL TALÓN NUT BUDDY

- Afloje las más difíciles tuercas de rueda
- Utilice en ruedas comerciales o de agricultura
- Relación del engranaje - 58:1
- Potencia nominal de torque: 2,950 pies libras
- Dos llaves de cubo incluidas 1 1/2" (38mm) y 1 5/16" (33mm)



67300

23800 CALZADOR DE TALÓN CHEETAH TANK

- Apunte y libere el chorro de aire calzador para calzar el talón en llantas sin tubo.
- El calzador de talón hace el calzar el talón más difícil no solamente seguro pero
- Tanque certificado por ASME para llantas de uso comercial, de pasajero y todoterreno.
- Tanque de acero de 5 galones



23800

26140 BALANCE DE LLANTA LÍQUIDO

- ¡Con el Balance de Llanta Líquido AME instalado en una llanta, la llanta se desprende cuando se necesita cambiar o reparar la llanta! ¡No habrá oxido en el aro para cepillar, polvo para limpiar, y el aro se lubrica para oxido en el aro para cepillar, polvo para limpiar, y el aro se lubrica para
- ¡El Balance de Llanta Líquido AME no bloquee la válvula, no se formara en una bola y le va a ayudar detectar cualquier daño de vástago de válvula o llanta!
- No hay problema en utilizar Blaster o Cheetah con Balance de Llanta Líquido de AME.
- Técnicos de llantas que utilizan el Balance de Llanta Líquido de AME dicen que este producto hace su trabajo más seguro y fácil.
- Las instrucciones de instalación del Balance de Llanta Líquido de AME se encuentran en la botella o cubeta.
- Disponible en caja de 12 botellas (26140) o una cubeta de 6 galones (26142)



26140



26142

TG35



35359



T11E



TG11E



TG11D



T11ES



MARTILLOS PARA TRABAJO PESADO

NÚM. DE MODELO	NÚM. DE PIEZA	DESCRIPCIÓN	MANGO DE REEMPLAZO	LONGITUD	PESO DE CABEZA
TG35	35423	Mango de Fiberglass	TG11CH	18" (46cm)	4.8 lbs (2.2 kg)
35359	35359	Martillo de Pesasde Ruedas Universal de Trabajo Pesado	T11EHS	12" (30.5cm)	3 lbs (1.4 kg)

CUNAS SEPARADORAS DE TALÓN

NÚM. DE MODELO	NÚM. DE PIEZA	DESCRIPCIÓN	MANGO DE REEMPLAZO	LONGITUD	PESO DE CABEZA
T11E*	35329	Cuña con Mango de Madera	T11EH	30" (76.2cm)	8 1/2 lbs. (3.9kg)
TG11E	35429	Cuña con Mango de Fiberglass	TG11EH	32" (81.3cm)	8 1/2 lbs. (3.9kg)
TG11D	35427	Cuña con Mango de Fiberglass	TG11DH	18" (46cm)	4.8 lbs (2.2kg)
T11ES	35330	Cuña con Mango de Madera	T11EHS	30" (76.2cm)	11 lbs (5 kg)

SEPARADORAS DE TALÓN DE IMPACTO PARA TRABAJO PESADO

T24B



T26B



NÚM. DE MODELO	NÚM. DE PIEZA	DESCRIPCIÓN	LONGITUD	PESO DE CABEZA
T24B	35924	Economía	46" (117 cm) de Longitud Extendido es 72" (183 cm)	13.5 lbs (6.1 kg)
T26B	35926	Trabajo Pesado	50" (127 cm) de Longitud Extendido es 80" (203 cm)	23 lbs (10.4 kg)

LLAVE 8 EN 1

Ocho de los más populares tamaños de llaves en una herramienta fuerte, profesional y conveniente. También disponible en un mostrador de promoción de 6 piezas.

35775



35776



NÚM. DE MODELO	NÚM. DE PIEZA	DESCRIPCIÓN	LONGITUD	TAMAÑOS
35775	35775	SAE	7 1/2"	5/16", 3/8" 7/16", 1/2", 9/16", 5/8" 11/16", 3/4"
35776	35776	Metric	7 1/2"	10 mm, 11 mm, 12 mm, 13 mm, 14 mm, 15 mm, 16 mm, 17 mm

LLAVES DE TUERCA BUDD

Las llaves sostienen la tuerca de la tapa exterior en ruedas dobles mientras da vuelta a la tuerca interior. Un reborde acopla en el agujero para asegurar la llave en sitio. Los tamaños ofrecidos acoplan tuercas Budd estándar y métricas.

NÚM. DE MODELO	NÚM. DE PIEZA	DESCRIPCIÓN	TAMAÑO	PESO
TX9*	30609	SAE	1 1/2" (38mm)	.73 lbs (.3kg)

MANGO PARA LLAVE DE CAMIÓN

NÚM. DE MODELO	NÚM. DE PIEZA	LONGITUD	STOCK	PESO
TR5	32318	22" (56 cm)	3/4" Hex	2.7 lbs (1.2 kg)

TR5



TX9*

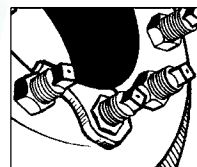

CATALOGO DE LA LÍNEA ENTERA KEN-TOOL DISPONIBLE CUANDO SE SOLICITE.

HERRAMIENTAS DE RUEDAS SIN TUBO Y SETS

El set suministra toda herramienta de rueda necesaria para una variedad de aplicaciones de cambiar llantas. Para utilizarse en llantas estándar y grandes de camiones, incluyendo industriales de granja, autobuses, y tractores.

NÚM. DE MODELO	NÚM. DE PIEZA	DESCRIPCIÓN	LONGITUD	STOCK	PESO
T46A	34747	Straight Mount/ Demount Tool	36" (91.4cm)	3/4" (19cm)	4 1/2 lbs. (2.0kg)



T46A

HERRAMIENTAS DE RUEDAS SIN TUBO Y SETS

NÚM. DE MODELO	NÚM. DE PIEZA	LONGITUD	STOCK	PESO
T45A*	34645	37" (94.0cm)	3/4" (19mm)	4.6 lbs. (2.1kg)
T45HD	34647	41" (104.1cm)	7/8" (22mm)	7 lbs. (3.2kg)
T45A-2000K™	34644	37" (94 cm)	3/4" (19mm)	5 lbs. (2.2kg)
T45AS	34649	52" (132 cm)	7/8" (22 mm)	9 lbs. (4.1 kg)



T45A-2000K



T45AS

HERRAMIENTAS DE RUEDAS SIN TUBO Y SETS PARA TRABAJO PESADO

NÚM. DE MODELO	NÚM. DE PIEZA	DESCRIPCIÓN	LONGITUD	STOCK	PESO
T47A	34847	Straight Mount/ Demount Tool	52" (132.1cm)	1" (25cm)	11 lbs. (5.0kg)



T47A



T23A



T48A

HERRAMIENTAS DE ARILLOS DE CANDADO

Estas herramientas están diseñadas para remover arillos de candado en la mayoría de los camiones que están en la carretera hoy. Una necesidad para cualquiera que está montando y desmontando arillos de múltiples piezas.

NÚM. DE MODELO	NÚM. DE PIEZA	DESCRIPCIÓN	LONGITUD	STOCK	PESO
T23A	33223	Removedor de Arillos de Candado de Camión Diseñado Especialmente para Aros RH y RI de Firestone.	30" (76.2cm)	11/16" (17.5cm)	3.1 lbs. (1.4kg)
T48A	34648	Herramienta de Remover Arillos de Candado de Trabajo Pesado utilizada en Ruedas de Múltiples Piezas, Especialmente Tipo Cubo	37" (94cm)	3/4" (19mm)	4 1/2 lbs. (2.0 kg)



35444

35444 SET DE MANTENIMIENTO DE LLANTA DELUXE BLUE COBRA

El Set de Mantenimiento de Llanta de Camión contiene todas la herramientas que necesita para cambiar la mayor parte de las llantas sin tubo de camión de 22.5" y 24.5" rápida y fácilmente. Toda parte se puede comprar por separado. Se envía el set en 1 Caja que pesa 57 lbs.

NÚM. DE MODELO	NÚM. DE MODELO	DESCRIPCIÓN	CD.
35440	35440	Herramienta Blue Cobra Desmontadora de Llanta de Camión; Desmonta llantas hasta 425 de ancho	1
T45A	34645	Herramienta de Llanta de 37" - ¡Nuestra Herramienta de Llanta de Mayor Venta!	1
T2022A30	33052	Espátula de Cuchara de Extremo Doble de 30"	1
T11ES	35330	Cuña de Separador de Talón de 30" con Mango de Seguridad, Utilice con el Martillo T35	1
T35	35323	Martillo de Llanta de Trabajo Pesado de 16 1/2", Con Cabeza Reemplazable de Goma	1
35848	35848	Pasta Lubricante Euro, Cubeta de 8 lb.; Seca Pegajosa Anticorrosivo	1
30512	30512	Cepillo Aplicador de Lubricación de Estilo Euro	1
31713	31713	Sostenedor de Talón Aluminum C Lok™	2
31810	31810	Protector de Piel de Aro - ¡Patentado!	1



T20A



T68

ESPÁTULA DE CUCHARA PARA LLANTA

NÚM. DE MODELO	NÚM. DE MODELO	LONGITUD	STOCK	PESO
T20A	33220	30" (76.2cm)	11/16" (17.5mm)	3 lbs. (1.4kg)
T20	32120	24" (61 cm)	11/16" (17.5 mm)	2.4 lbs (1.1 kg)
T19A	33219	30" (76.2cm)	11/16" (17.5mm)	3 lbs. (1.4 kg)

T68 REMOVEDOR/REEMPLAZADOR DE TAPA DE RUEDA

NÚM. DE MODELO	NÚM. DE MODELO	LONGITUD	STOCK	PESO
T68	31568	14" (35 cm)	7/16" (11.1 mm)	1.3 lbs (.6 kg)

29980 KIT DE INICIO PARA REACONDICIONAR SENSORES DE ALUMINIO DE ESTILO ABRAZADERA CON CORROSIÓN GALVÁNICA

Incluye todo lo que necesita para mantener sus clientes de remplazo del Sensor TPMS: 12 Economizadores de Sensor TPMS, Herramienta de Torque de Núcleo de Válvula TPMS (predeterminada a 4 in-lbs), Broca de Barrena de Avellanar de Cortador Doble de Alta Velocidad, Macho de Barrenar, Sostenedor de Macho de Barrenar con Mango en "T", Botella Ken-Lok™ de Sellador de Roscas, Instrucciones fáciles de seguir, Estuche de plástico moldeado por soplado.

29981 REPUESTOS PARA KIT DE REACONDICIONAR

Incluye 25 Economizadores de Sensor TPMS más un Macho de Barrenar fresco.



¡SEGURIDAD!

ADVERTENCIA: JAULAS DE SEGURIDAD - CAMBIAR LLANTAS PUEDE SER PELIGROSO Y DEBE REALIZARSE POR PERSONAL CAPACITADO UTILIZANDO LAS HERRAMIENTAS Y EL EQUIPO APROPIADO SEGÚN LO INDICA LA ESTÁNDAR FEDERAL OSHA NÚM. 29CFR PARTE 1910.177 LAS LLANTAS PUEDEN EXPLOTAR DURANTE LA INFLACIÓN CAUSANDO LESIONES AL OPERADOR O ESPECTADOR. UTILICE GAFAS DE PROTECCIÓN. MANTENGA TODAS PARTE DEL CUERPO FUERA DE LA JAULA. UTILICE UNA MANGUERA DE EXTENSIÓN, MANDRIL NEUMÁTICO CON CLIP, Y VÁLVULA REMOTA. CONSULTE AL SUPERVISOR PARA PROCEDIMIENTOS DE SEGURIDAD.



T59

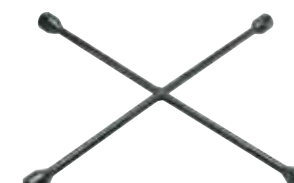

T9520



T95



35630

LLAVES DE CRUZ DE 4 LADOS

NÚM. DE MODELO	NÚM. DE MODELO	NOMBRE DE PARTE	DESCRIPCIÓN	ESTILO	TAMAÑO DEL CUBO	STOCK	LONGITUD	PESO
T59	35659	Llave de cruz de 4 lados (Estándar)	Pasajero	Centro Soldado	3/4", 13/16", 7/8", 15/16"	22" (56 cm)	5/8" (16 mm)	4.2 lbs (1.9 kg)
T90	35690	Llave de cruz de 4 lados (Estándar)	Camión Liviano	Centro Soldado	7/8" deep well, 15/16", 1", 1-1/16"	25" (64 cm)	3/4" (19 mm)	7.2 lbs (3.2 kg)
T9520	35620	Llave de cruz de 4 lados (Economía)	Pasajero	Centro Soldado	3/4", 13/16", 7/8", 17 mm	20" (51 cm)	9/16" (14 mm)	3.4 lbs (1.5 kg)
T61	35661	Llave de cruz de 4 lados (Economía)	Pasajero	Centro Soldado	3/4", 13/16", 7/8", 17 mm	22" (56 cm)	9/16" (14 mm)	3.8 lbs (1.7 kg)
T62	35662	Llave de cruz de 4 lados (Economía)	Pasajero	Centro Soldado	3/4", 13/16", 7/8", 17 mm	18" (46 cm)	9/16" (14 mm)	3.2 lbs (1.5 kg)
T95	35695	Llave de cruz de camión de trabajo (SAE)		Centro Forjado	1-1/16", 1-1/4", 1-1/2", 13/16" square	27-1/2" (70 cm)	1" (25 mm)	13.8 lbs (6.2 kg)
TC95	35595	Llave de cruz de camión de trabajo		Centro Forjado	1-1/2", 13/16" square, 30, 33 mm	27-1/2" (70 cm)	1" (25 mm)	14.2 lbs (6.4 kg)
35630	35630	Llave de cruz de 4 lados de economía para el que gusta hacerlo por si mismo	Pasajero	Centro Soldado, Cromo	11/16" (17 mm), 3/4" (19 mm), 13/16" (21 mm), 7/8" (22 mm)	20" (51 cm)	5/8" (16 mm)	3.7 lbs (1.7 kg)
35635	35635	Llave de cruz de 4 lados de economía para el que gusta hacerlo por si mismo	Pasajero	Centro Soldado, Cromo	11/16" (17 mm), 3/4" (19 mm), 13/16" (21 mm), 7/8" (22 mm)	14" (36 cm)	5/8" (16 mm)	2.6 lbs (1.2 kg)

34549 KIT DE SEPARADOR DE RUEDAS DOBLES DE 4 PIEZAS

Hace el remover ruedas de acero atascadas o congeladas rápido y fácil. Incluye dos extractores para cubrir aplicaciones de ruedas dobles de camiones grandes, remolques y camiones livianos más pequeños. Utilice también para remover individuales del cubo.



34549

36047-KT CENTRO DE MANTENIMIENTO DE RUEDAS Y LLANTAS

Tarjeta de exhibición llamativa de 15"x17" a todo color con fotos y descripciones. ¡Base móvil conveniente hace el posicionamiento para mayor venta algo fácil!

NÚM. DE MODELO	NÚM. DE MODELO	DESCRIPCIÓN	CD.
35110	35110	Golpeador de Llanta de Nogal Americano de 18"	2
T19	32119	Espátula de Cuchara de Rueda Recta de 24"	2
T20A	33220	Espátula de Cuchara de Rueda Curvada de 30"	2
T45A	34645	Herramienta de Rueda Sin Tubo de 37"	2
T45AC	34645C	Herramienta Clásica de Rueda Sin Tubo de 37"	2
T45HD	34647	Herramienta de Rueda Sin Tubo de Trabajo Pesado de 41"	2
T46A	34747	Herramienta de Rueda Sin Tubo de Trabajo Pesado de 41"	2
T35	35323	Martillo de Llanta de Trabajo Pesado de 16-1/2"-Mango de Madera	1
TG11E	35429	Cuña Separadora de Talón de 32", Mango de Fiberglass	1
35637	35637	Llave de Cruz de 4 Lados de 18" de Pasajero, SAE/Métrica	2
35638	T9518	Llave de Cruz de 4 Lados de 23" de Camión Liviano/Vehículo Recreacional, SAE/Métrica	2
TC95	35595	Llave de Cruz de 27" de Trabajo Pesado, Tamaños Populares de Tuercas	1
30721	30721	Estante de Alambre con Base con Ruedas	1
36047-98	36047-98	Tarjeta de Planograma con Correa de Amarre	1



36047-KT



T101 (CLOSED) T102 T103 T104 T105 T106 T101A



T108 T109 T110 T111 T119

JAUAS DE INFLACIÓN DE LLANTAS

Obligatorias para cualquier taller trabajando con aros de piezas múltiples y sin tubos. Hechas de tubería de acero de gran espesor soldada en una base de acero. Protege en contra de arillos de candado y aros reventados. Siga las instrucciones de seguridad en la jaula y en la regulación OSHA 29-CFR Parte 1910.177. Cumple con los requisitos de la regulación de OSHA para Medianos, Camión de Trabajo Pesado, Todoterreno, Tractores y Súper Individuales. Ken-Tool ofrece un tamaño y diseño para todas sus necesidades. Para instrucciones adicionales de seguridad, llame al servicio de atención al cliente de Haltec.

JAUAS DE INFLACIÓN PORTABLES

NÚM. DE MODELO	NÚM. DE PIEZA	DESCRIPCIÓN	ALTURA A	ANCHURA B	BASE	PSI MÁX	PESO
T101	36001	Portátil 2-Barras	41" (104 cm)	16" (41cm)	7" cerrado x 21-1/2" (18 cm x 55 cm)	130	60 lbs (27.2 kg)
T101A	36007	Portátil Base Ancha 2-Barras	43-1/2" (111 cm)	20-1/2" (52 cm)	7" cerrado x 27" (18 cm x 69 cm)	130	72 lbs (32.6 kg)
T119	36019	Portátil Magnum 2-Barras	49-1/2" (126 cm)	24-1/2" (62 cm)	7" x 30" cerrado (18 cm x 76 cm)	130	80 lbs (36.2 kg)

JAUAS DE INFLACIÓN

NÚM. DE MODELO	NÚM. DE PIEZA	DESCRIPCIÓN	ALTURA A	ANCHURA B	BASE	PSI MÁX	PESO
T102	36002	Jaula de 4-Barras	43-1/2" (111cm)	20-1/2" (52 cm)	31-1/2" x 26" (80 cm x 66 cm)	130	146 lbs (66.2 kg)
T103	36003	Jaula de Pasajero y Camión Liviano de 3-Barras	30" (76 cm)	16" (41 cm)	21-1/2" x 22" (55 cm x 56 cm)	130	80 lbs (36.2 kg)
T104	36004	Jaula (TODOTERRENO Y GRANJA) de 3-Barras	65" (165 cm)	24" (61cm)	30" x 27" (76 cm x 69 cm)	130	158 lbs (72.6 kg)
T105	36005	Jaula de 5-Barras	43-1/2" (111cm)	20-1/2" (52 cm)	41" x 26" (104 cm x 66 cm)	130	182 lbs (82.5 kg)
T106	36006	Jaula de 3-Barras	43-1/2" (111cm)	20-1/2" (52 cm)	26" x 22" (66 cm x 56 cm)	130	134 lbs (60.7 kg)
T108	36008	Jaula de 7-Barras	46" (117 cm)	29" (74 cm)	56" x 34" (86 cm x 142 cm)	130	485 lbs (220 kg)
T109	36009	Magnum de 5-Barras	41-1/2" (105 cm)	24-1/2" (62 cm)	48" x 30" (122 cm x 76 cm)	130	211 lbs (96 kg)
T110	36010	Súpermagnum de 5-Barras	41-1/2" (105 cm)	24" (61 cm)	48" x 30" (122 cm x 76 cm)	130	248 lbs (112.7 kg)
T111	36011	Transportadores de Tierra de 10-Barras	76" (193 cm)	42" (107 cm)	48" x 72" (122 cm x 183 cm)	100	828 lbs (376.4 kg)



T113 T118 T114

36014-T114 FÁCIL GIRADOR DE LLANTA PARA JAUAS DE INFLACIÓN

- Reduce Tensión en la Espalda Mientras Maneja Llantas Grandes Y Conjuntos de Rueda
- El Fácil Girador de Llanta sienta bien en cualquier jaula de inflación Ken-Tool de 3-Barras, 4-Barras, y 5-Barras además de muchas jaulas competitivas
- No hay necesidad de levantar o remover el aro/conjunto de rueda de la jaula para reposicionar el vástago de la válvula para acceso a través de los tubos de la jaula.
- Permite que el técnico de llanta fácil y rápidamente gire el aro/conjunto de rueda dentro de la jaula de seguridad para poder posicionar el vástago de la válvula.
- Reduce el manejo, tensión en la espalda y fatiga del usuario; aumenta la seguridad.
- Fácil de instalar y mover a otra jaula - no necesita asegurarse.
- No necesita ensamblaje; simplemente ponga en el centro de la jaula.
- Tiene rodillos de 2" para trabajo pesado con rodamientos de bolas y material de acero grueso de 1/4" para largo servicio.
- En caja y enviable por UPS.
- Echo en los EE.UU. Patentado.

EZ TIRE ROTATORS™ (FÁCIL GIRADORES DE LLANTA)

NÚM. DE MODELO	NÚM. DE PIEZA	DESCRIPCIÓN	LONGITUD	PESO
T113	36013	Magnum EZ Rotator™ con rampa	25" x 28" (64 cm x 71 cm)	22 lbs (10 kg)
T114	36014	EZ Tire Rotator™	17-1/2" x 25-1/2" (44 cm x 65 cm)	16 lbs (7.3 kg)
T118	36018	EZ Rotator™ con rampa	25" x 25" (64 cm x 64 cm)	21 lbs (9.5 kg)



TORNILLOS DE BANCO

NÚM. DE MODELO	NÚM. DE PIEZA	DESCRIPCIÓN	PESO	ANCHURA DE LA MORDAZA	ABERTURA DE LA MORDAZA	PROFUNDIDAD DE GARGANTA	CAPACIDAD DE TUBO DE LA MORDAZA
K55	64055	Tornillo de Banco Taller Profesional	27 lbs (12.3 kg)	5-1/2" (14 cm)	7-1/2" (19.1 cm)	3-1/4" (8.3 cm)	1/8"-2-1/2" (.3-6.4 cm)
K65	64065	Tornillo de Banco Taller Profesional	38 lbs (17.3 kg)	6-1/2" (16.5 cm)	9" (22.9 cm)	3-7/8" (9.8 cm)	1/8"-3-1/2" (.3-8.9 cm)
KT4650	64650	Tornillo de Banco de Mecánico Profesional Reversible	52 lbs (23.6 kg)	6-1/2" (16.5 cm)	9"-12" (22.9-30.5 cm)	4" (10.1 cm)	1/8"-4-1/4" (.3-10.8 cm)
KT4800	64800	Tornillo de Banco de Mecánico Profesional Reversible	74 lbs (33.6 kg)	8" (20.3 cm)	11"-14" (28-35.6 cm)	4-7/8" (12.4 cm)	1/8" - 4-1/4" (.3-10.8 cm)

ÍNDICE

5 EN 1 MEDIDOR DE INSPECCIÓN	86	867-1 1/4	18	0771558	90	CH-425	58	GA-274	55	H-556	47
41 MS-00	43	867-2	18	0771858*	90	CO-101	80	GA-276	55	H-798	47
57TT	26, 33, 50	867-2 1/2	18	0771888	90	CO-103	80	GA-285	55	H-1503	88
60 MS-27	43	867-3	18	082012	91	CO-105	80	GA-289	55	H-1813	88
70 MS-7	43	867-3 3/8	18	082122	91	CO-107	81	GA-290	55	H-2125	45
70 MS-27	43	867-4	18	082133	91	CO-109	81	GA-300-377	55	H-2126	45
80 MS-27	43	867-4 1/2	18	0861008	90	CO-111	81	GA-850-330	55	H-2127	45
89-2 WASV	76	867-5	18	0861005	90	CO-111R	81	GA-850-350	55	H-2225	45
89-3W	76	867-5 9/16	18	0871008	90	CO-112	81	GA-850-370	55	H-2227	45
89-3 WASV	76	867-6	18	0871005	90	CO-201	80	GA-850-377S	55	H-2228	45
89-3 WTK	76	867-6 7/8	18	100450	91	CO-204	81	GL-0014	82	H-2245	45
89CH-360	72	867-7 1/4	18	109176A	91	CO-301	80	GL-0016	82	H-2246	45
89-F17	71	867-7 3/4	18	109176B	91	CO-303	80	GL-0017	82	H-2247	45
89HKC-12	76	867-8	18	110203	91	CO-501	80	GL-0026	82	H-2248	45
89HKC-12M	76	867-8 1/2	18	125392	45	CO-701	80	GL-0027	82	H-2257	45
89HKC-24	76	867-9	18	126392	45	CO-800	81	GL-0031	82	H-2755	47
89HKC-24M	76	867-10	18	127392	45	CO-801	81	GL-0044	82	H-4000	19
89HKC-25C	76	867-10 3/4	18	127393	45	DS-1	46, 50	GL-0051	82	H-4000-1	19
89HKC-50	76	867-12	18	139698	86	DS-1G	46, 50	GL-0052	82	H-4361	47
89HKC-50C	76	867-12 1/2	18	139987	86	DS-210	28	GL-0053	82	H-4660A	58
89HKI-25	76	867-16	18	1402308	91	DS-210P	28	GL-0055	82	H-4660B	58
89-HKS	72	867-18 7/8	18	140233A	91	DS-215	28	GL-0056	82	H-5265	47
89HKT-12	76	867-22 1/2	18	225392	45	DS-226	28	GL-0058	82	H-6116	47
89HKT-12M	76	867-24 1/2	18	225393	45	DS-296	28	GL-0059	82	H-6116B	47
89HKT-24	76	867-SEGMENTO	18	227392	45	DS-385	16	GL-0062	83	H-7607	47
89HKT-24M	76	9775-5 1/2	15	227393	45	DS-390	16	GL-0063	83	H-8864	45
89HKT-50	76	9775-11	15	245392	45	DS-400-SEGMENTO	16	GL-0064	83	H-8964	45
89-HMVN	76	001004	91	246392	45	DT-105	55	GL-0065	83	H-27245	45
89HVI-25	76	001005	91	247392	45	DT-150	53	GL-0066	83	HE-200	46
89MTIS-3	72	001102	91	257392	45	DT-190	56	GL-0072	83	HE-201	46
89MTIS-5	72	001103	91	430632	88	E-3100-1	26, 33, 38	GL-0085	83	HE-202	46
89-PDI-R	74	001109	91	430732	86	E-3100-4A	26	GL-0093	83	HE-203	46
89PIU	70, 74	001402	91	407422	86	ES-300 CERRADO	75	GL-0097	82	HE-204	46
89TOW	69	1611	88	578632	86	ES-301	72	GL-0098	82	HE-340	44
89TPMS-CAPG	50	1612	88	578732	86	ES-301 ABIERTO	75	GL-0099	83	HE-341	44
89TRL-6B	74	1681	88	A-100-VC-1	50	ES-305 CERRADO	75	GL-0100	83	HE-342	44
89TWIN	74	001763	91	A-100-VC-2	50	ES-306	72	GL-0109	83	HE-343	44
89TWIN-DS	74	001834	91	A-100-VC-3	50	ES-306 ABIERTO	75	GL-0110	83	HE-344	44
89XDA	69	2755-1	47	A-100-VC-8	50	ES-307 CERRADO	75	GL-0115	83	HE-345	44
89XDB	70	3167	88	A-100-VC-8G	50	ES-308	72	GL-0132	82	HE-346	44
89-XDH	71	3611	88	A-100-VC-12	50	ES-308 ABIERTO	75	GL-0309	83	HE-347	44
89XDZ	70	3612	88	A-126	51	ES-309 CERRADO	75	GL-0423	83	HE-348	44
89XHB	70	4167	88	A-127	51	ES-310 ABIERTO	75	GL-0427	83	HE-369	45
89XMA	69	5007	47	A-128	51	ES-311 CERRADO	75	GL-0428	83	HE-370	45
89XTC	71	5120	82	A-144	50	ES-312 ABIERTO	75	GL-0500	83	HE-371	45
90 MS-27	43	5131	56	A-145	26, 50	ES-313 CERRADO	75	GL-0502	82	HE-372	45
1145-5 1/2	15	5267	88	A-147	38, 50	ES-314 ABIERTO	75	GL-0504	82	HE-373	45
1145-5 1/2	15	5976-5	51	A-148	50	FCSTBL	45	GL-0505	82	HE-381	45
1145-11	15	5976-6	51	A-149	37, 50	FE-300-SEGMENTO	46	GL-0506	83	HE-382	45
115 MS-27	43	008201	91	A-150	50	FMB-SEGMENTO	46	GL-0508	83	HE-383	45
000230	91	008202	91	A-151	50	FP-134	49	GL-0509	83	HE-389	45
000233	91	008221	91	A-152	29, 50	FP-135	49	GL-0510	82	HE-390	45
310	49	008222	91	A-155	50	FP-136	49	GL-0512	83	HE-390A	45
322	58	8807N-3	50	A-449	25	FP-137	49	GL-0596	83	HE-391	45
326	58	8807N-4	26, 33, 50	AD-1	50	FP-138	49	GL-1001	84	HE-391A	45
328	58	8909-C	57	AHP-15	94	FP-139	49	GL-1002	84	HE-392	45
377	58	9267	88	AHP-20	94	FP-140	49	GL-1003	84	HE-392A	45
451	51	10008	51	AHP-20H	94	FP-141F	49	GL-1004	84	HE-393	45
452	51	10009	51	AIS-500	86	FP-142	49	GL-1005	84	HE-393A	45
453	51	10013	58	AIS-800	86	FP-143	49	GL-1006	84	HE-394	45
463	51	10058	51	AIS-1250	86	FP-144	49	GL-1007	84	HE-395	45
464	51	10058B	51	AJ-30	92	FP-145	49	GL-1008	84	HE-396	45
500	89	10071	51	AJ-102	92	FP-146	49	GL-1009	84	HE-397	45
600	89	10171	46	AJ-106	92	G-160	51	GL-1010	84	HE-4430	45
621-5	46	11044	93	AJ-110	92	G-162	51	GL-1011	84	HN-17	51
7535-3 1/2	17	11911	88	AJ-506	92	G-165	51	GL-1012	84	HN-18	51
7535-4	17	11912	88	AJ-506-B	92	G-166	51	GL-2001	84	HN-21	51
7535-4 1/2	17	23800	95	AJ-1006	92	G-170	51	GL-2002	84	HN-22	51
7535-8	17	26140	95	ALSP	48	G-170S	51	GL-2101	84	HN-23	51
7535-9	17	26142	95	AQF-1	49	G-172	51	GL-2102	84	HT-R-761	37
7535-10	17	29980	98	ASP-1	63	G-174	51	GL-2201	85	HT-Z-100	32
7535-11 1/2	17	29981	98	ASP-10	57	G-201	26	GL-2202	85	HX-24	52
7535-12	17	30512	98	B-6	48	G-202	26, 33	GL-2203	85	HX-44	52
7535-13 1/2	17	30721	99	B9-1	48	G-204	26, 33, 38	GL-2204	85	I-340-20	67
7535-16	17	31713	98	B9-2	48, 51	G-206	26, 33, 38	GL-2301	85	I-350-20	67
7535-17	17	31810	98	B-222	24, 51	G-550	51	GL-2302	85	I-400	66
7535-17 1/2	17	32119	99	B050121005	26	GA-100	54	GL-2900	85	I-401	66
7535-18	17	33220	99	B070121007	33, 38	GA-100-DIS	54	GL-2906	85	I-402	66
7535-18 1/2	17	34549	99	B9A	48	GA-105	54	GL-2919	85	I-404	66
7535-19	17	34645	99	BBH-10	93	GA-105-DIS	54	GL-2928	85	I-405-3LOM	64
7535-20 1/2	17	34645C	99	C-10	12	GA-110M	54	GL-2939	85	I-405-3M	64
7535-21	17	34647	99	C-100	23	GA-115	54	GL-5901	87	I-405-6LOM	64
7535-21 1/2	17	34747	99	C-134	23	GA-115-DIS	54	GL-5902	87	I-405-6M	64
7535-22 1/2	17	35110	99	C-155	23	GA-120M	54	GL-5903	87	I-405-9LOM	64
7535-23	17	35323	96	C-533	29	GA-125	54	GL-5916	82	I-405-9M	64
7535-23 1/2	17	35359	96	CH-16	29	GA-130	53	GL-7381	87	I-405-12LOM	64
7535-24 1/2	17	35429	98	CH-300	60	GA-135	53	GL-7902	87	I-405-12M	64
7535-25	17	35440	98	CH-300-OP	60	GA-135S	53	GL-8482	87	I-405-LO	64
7535-29 1/2	17	35429	99	CH-305	59	GA-140	53	GL-8525	87	I-406M	64
7535-32	17	35444	98	CH-315	59	GA-145	54	GL-8675	87	I-408	66
810F-8	18	35595	99	CH-318	59	GA-146	54	GL-18000	87	I-409	66
810F-9	18	35630	99	CH-320	59	GA-150	53	GSC-A	54	I-440	64
810F-10	18	35635	99	CH-330-LO	60, 76	GA-155	53	H-20	91	I-440-3	64
810F-11 1/2	18	35637	99	CH-330-LO-OP	60, 76	GA-155S	53	H-22	91	I-440-6	64
810F-12	18	35775	96	CH-330-OP	60	GA-155S-RCL	53	H-41	12, 17	I-440-9	64
810F-13 1/2	18	35776	96	CH-333-LO	60	GA-155S-RCL-HD	53	H-42	17	I-440-12	64
810F-16	18	35848	98	CH-333-OP	60	GA-160	53	H-43	16	I-450	65
810F-17	18	36047-KT	99	CH-335	60	GA-165	53	H-45	17	I-496-20	67
810F-17 1/2	18	36047-98	99	CH-335-OP	60	GA-165S-RCL	53	H-47	16, 52	I-515-3	65
810F-18	18	39874	86	CH-340	59	GA-170	53	H-47L	16	I-515-6	65
810F-18 1/2	18	39946	86	CH-345	60	GA-175	53	H-50	29, 48	I-515-9	65
810F-19	18	51025	40	CH-345-OP	60	GA-185	53	H-78	89	I-515-12	65
810F-20 1/2	18	67300	95	CH-346	60	GA-185S	53	H-79	89	I-520	65
810F-21 1/2	18	71500	94	CH-346-OP	60	GA-185S-RCL	53	H-150	89	I-530-3	65
810F-22 1/2	18	71630	94	CH-347	60	GA-189S-RCL	53	H-155	89	I-530-6	65
810F-23	18	076015	90	CH-347-OP	60	GA-190	56	H-180	89	I-530-9	65
810F-23 1/2	18	076018	90	CH-350-LO	61	GA-190S	56	H-181	89	I-530-12	65
810F-24 1/2	18	076085*	90	CH-350-LO-OP	61	GA-200	86	H-182	89	I-6017	65
810F-25	18	076155B	90	CH-355-LO	61	GA-240	56	H-183	89	IN-20	76
810											

POLÍTICA Y GARANTÍA

PRODUCTOS

Sujetos a cambios sin noticia. Haltec Corporation no es responsable por omisiones o errores tipográficos involuntarios.

PRODUCTOS DEVUELTOS

No se va a aceptar ningún producto devuelto a menos que sea autorizado por escrito por Haltec Corporation. Todo producto devuelto debe ser enviado a la fábrica, y está sujeto a un cargo por reaprovisionamiento. Artículos especiales no se pueden devolver.

ENVÍOS

No se requiere orden mínima.

GARANTÍA

Haltec Corporation, en Salem Ohio, garantiza sus válvulas de llanta y accesorios de válvulas a estar libres de defectos de calidad de trabajo y materiales por un periodo de 60 días a partir del día del envío desde la planta. Haltec va a reemplazar cualquier artículo que encuentre defectivo o, en su opinión, devolver el precio de venta de tal artículo, siempre y cuando aviso acerca del defecto sea suministrado por el comprador dentro de 60 días a partir de la fecha de envío. La garantía precedente es en vez de toda otra garantía expresa o implícita.

MEDIDAS DE SEGURIDAD

El mantenimiento de Llantas y Aros puede ser peligroso, y se debe realizar por personal capacitado utilizando las herramientas y procedimientos apropiados. La Administración de Seguridad y Salud Ocupacional tiene un estándar de seguridad para el mantenimiento de aros de llanta de pieza individual y piezas múltiple (OSHA std 29 CFR 1910.177) incluyendo los requisitos para el mantenimiento seguro de aros utilizados en equipo de pasajero, camión, remolque, autobuses, y todoterreno. Todo mantenimiento

de llanta debe realizarse por personas capacitadas adecuadamente. Haltec tiene copias de su estándar de seguridad disponible cuando se solicite. Pregunte por el estándar titulado "Servicing Single-Piece and Multi-Piece Rim Wheels." El no cumplir con estos procedimientos al igual que procedimientos recomendados por los Fabricantes de Llanta y Fabricantes reviente con suficiente fuerza explosiva para causar lesión física seria o la muerte. Haltec ha desarrollado una lista de recomendaciones relacionadas con el uso de nuestros productos.

- 1) Antes de cualquier trabajo de llantas, se debe remover el núcleo de la válvula para dejar salir todo el aire del conjunto de llanta/rueda.
- 2) Revise el sistema de válvulas insertando un pedazo de alambre a través del vástago para asegurar que no esta taponada. Los conjuntos de llantas/ruedas se destacan por tener contaminantes en el conjunto (sucio, polvo, partículas de óxido, etc.).
- 3) Utilice solamente herramientas que son recomendadas en el catálogo del Fabricante de Llantas y o Fabricante de Aros para el tipo de aro que está recibiendo mantenimiento.
- 4) Utilice equipo de mantenimiento de aire que permite que la persona se pare fuera de la trayectoria del conjunto de la rueda y llanta.
- 5) Cuando se trata de un revestimiento de núcleo (para tractor o Válvulas de Diámetro Súper Grande), nunca afloje o trate de remover el revestimiento del núcleo hasta que se libera la presión de aire.
- 6) Cuando esté dando mantenimiento a un conjunto con un revestimiento de núcleo de válvula, utilice el adaptador apropiado de inflación para el mantenimiento deseado (Adaptador para Mantenimiento de Tractor 310, Revestimiento del Núcleo CH-3, IN-80A para Diámetro Súper Grande, CH-8 o CH-16, Z12 para Diámetro-Z, MB-8 para Diámetro Mega, o IN-95 para DSG, Diámetro-Z y el nuevo Diámetro Mega con revestimiento de núcleo removible.).



HALTEC CORPORATION

32585 North Price Road
PO Box 1180
Salem, OH 44460

p: (330) 222-1501

toll free: (800) 321-6471

f: (330) 222-2302

www.haltec.com

