



Volvo Trucks. Driving Progress

VOLVO FMX

ENTREGA TÉCNICA





Bienvenido a tu nuevo FMX.

Fotos referenciales. La información contenida es confidencial. Volvo realiza cambios en las características, diseño, materiales y acabados del producto, para adaptarlos a la normativa vigente o a exigencias de seguridad y que no afecten a la calidad o a su funcionamiento. Volvo mantiene una política de mejora continua del diseño, producción y especificaciones de sus productos, por lo que el diseño o especificaciones de cualquier producto Volvo pueden ser modificados en cualquier momento y sin previo aviso.

Exterior del camión

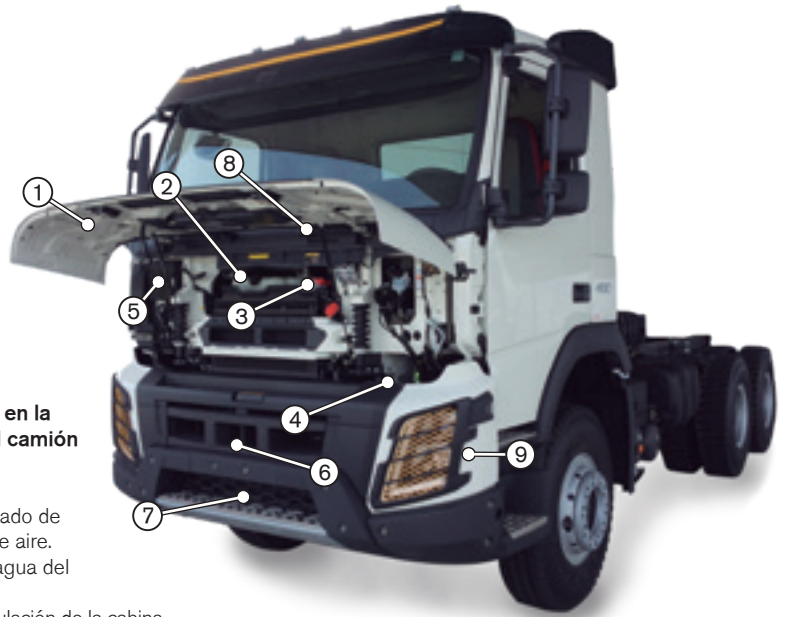

- 1 Tapa frontal.
- 2 Nivel del líquido de refrigeración.
- 3 Varilla de inspección del nivel de aceite del motor.
- 4 Depósito de agua del limpiaparabrisas.
- 5 Filtro de aire de la cabina.
- 6 Encaje del perno del remolque.
- 7 Escalera frontal.
- 8 Pasamanos.
- 9 Faros/cambio de lámparas.

Ítems presentes en la parte trasera del camión

- 10 Tanques.
- 11 Drenaje/purgado de los tanques de aire.
- 12 Depósito de agua del climatizador.
- 13 Llave de basculación de la cabina.

Basculación de la cabina

Comprueba si hay algún objeto suelto dentro de la cabina y si hay suficiente espacio delante, del lado exterior.

- 1 Aplicar el freno de estacionamiento.
- 2 Poner la caja de cambios en la posición neutra.
- 3 Cerrar las puertas.
- 4 Abrir la tapa frontal.
- 5 Girar la válvula de la bomba hidráulica en el sentido horario hasta la posición de parada. Conectar la llave en la posición de basculación y bombear hasta que la cabina llegue a la posición de basculación.
- 6 Girar la válvula de la bomba hidráulica en el sentido antihorario hasta la posición de parada. Conectar la llave en la posición de basculación y bombear hasta que la cabina llegue a la posición de conducción.

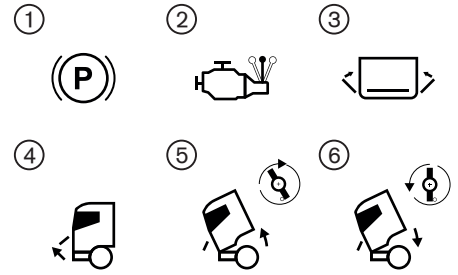

Cerraduras de las puertas y alarma



- 1 **Desbloqueo.**
Desbloquea la puerta del conductor.
- 2 **Bloqueo.**
- 3 **Desbloqueo de ambas puertas.**
Ejecuta la secuencia de 1-3 dentro de 3 segundos para desbloquear ambas puertas.

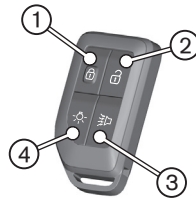

- 1 Bloquea las puertas y activa la alarma.
- 2 Desbloquea la puerta del conductor y desbloquea la alarma.
Presionar dos veces seguidas para desbloquear todas las puertas.
- 3 Activa la alarma de emergencia.
- 4 Enciende la iluminación guía.

Arranque auxiliar

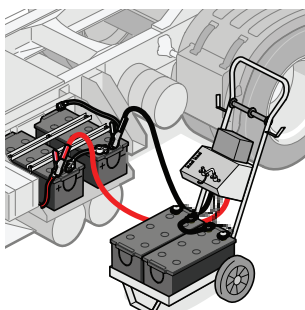
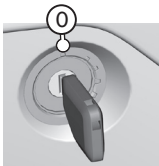

- 1 Asegúrate de que el vehículo auxiliar o las baterías para arranque auxiliares tienen 24 V.
- 2 Gira la llave de encendido a la posición 0.
- 3 Apagar el motor del "vehículo de auxilio" y asegurarse de que los vehículos no se toquen entre sí.
- 4 Conectar una pinza en el borne (+) al terminal positivo del vehículo auxiliar o de las baterías auxiliares.
- 5 Conectar una pinza en el borne (+) al terminal positivo de la batería del vehículo que necesita ayuda.
- 6 Conectar una pinza en el borne (-) al terminal negativo del vehículo auxiliar o de las baterías auxiliares.
- 7 Conectar una pinza en el borne (-) al punto a tierra del vehículo que necesita ayuda.
- 8 Poner en marcha el motor del "vehículo auxiliar". Dejar el motor funcionando por algunos minutos a una velocidad superior a la normal (aproximadamente 1000 rpm).
- 9 Poner en marcha el motor del otro vehículo.
- 10 Retira la pinza del borne del punto a tierra.
- 11 Retira la pinza del borne del terminal (-) del vehículo auxiliar o de las baterías auxiliares.
- 12 Retira las pinzas del borne (+).

Adblue

Rellene el depósito solo con Adblue. Si el depósito está demasiado lleno y el líquido se congela en el interior (temperatura por debajo de los -11°C) el depósito y las mangueras pueden sufrir daños permanentes.



Suspensión neumática



Punto de carga de aire, ubicación



Si por algún motivo el camión se queda sin aire. El fabricante recomienda cargar aire por el punto de carga de aire autorizado.

¿Por qué?

- Así Ud se cerciora que no contaminará el sistema de aire con algún elemento extraño, ya sea agua o aceite.
- Este punto de carga de aire está justo antes del filtro secador. Por lo tanto Ud elimina cualquier posibilidad de daño.

Eje alzable



Tecla elevación eje bogie

- ◀ Posición N° 3 retorno elástico eje sube.
- ◀ Posición N° 2 elevación eje modo automático: 10 Km/h sube, sin que la carga supere las 11,5 T.
- ◀ Posición N° 1 eje baja: Es normal que aparezca ícono de bloqueo de diferencial entre ejes.



Tracción total



Predeterminada

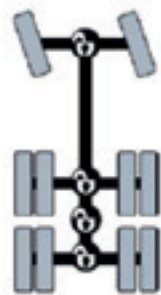

La tracción 6x4 sin bloqueo de diferencial es la que resulta más económica bajo condiciones de conducción buenas.

Automática

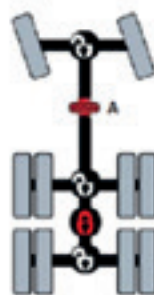

La tracción 6x6 con bloqueo de diferencial longitudinal aumenta el rendimiento en terrenos irregulares, manteniendo el rendimiento de dirección.

Manual (en terrenos irregulares)

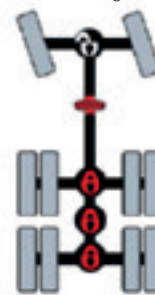

La tracción 6x6 con bloqueo de diferencial longitudinal y bloqueo de diferencial en los ejes traseros se utiliza por ejemplo, en terrenos irregulares.

Manual (en terrenos muy irregulares)

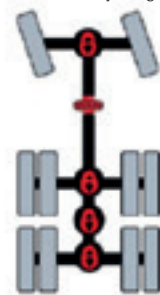

La tracción 6x6 con todos los bloqueos de diferencial en funcionamiento ofrece la máxima accesibilidad en terrenos sumamente irregulares.

Interior de la cabina

Asiento del conductor

- 1 Reclina el respaldo del asiento.
- 2 Desplaza el asiento longitudinalmente.
- 3 Mueve el asiento en el sentido longitudinal.
- 4 Amortiguador del asiento.
- 5 Inclinación del asiento.
- 6 Desplaza totalmente el asiento hacia arriba o hacia abajo.
- 7 Ajuste de apoyo lumbar.
- 8 Reclina la sección superior del respaldo del asiento.
- 9 Reclina totalmente el respaldo del asiento.

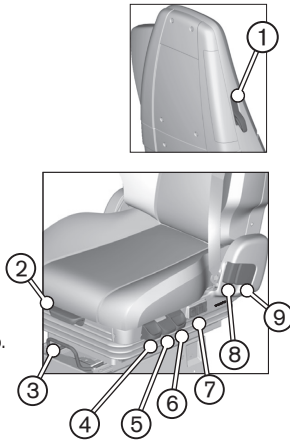

Ajustes del volante

A través de un pedal con dos etapas:

- 1º **Etapas:**
Libera el ajuste del ángulo del volante.
- 2º **Etapas:**
Libera el ajuste de profundidad del volante y la inclinación de la columna.

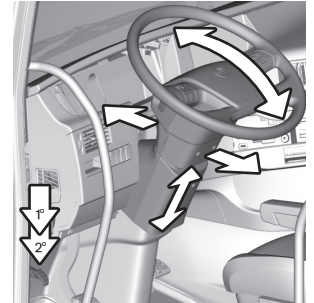

Alimentación de energía

0 Estacionado

Alarma y bloqueos activos. En esta posición el modo "Estacionado" es automáticamente activado después de 12 horas si la llave está en la posición "0" o si está sin llave.

1 Accesorios

Funciona cuando el motor está apagado.

2 Conducción

Todas las funciones están activas.

3 Pre calentamiento

Uso para vehículos de exportación.

4 Arranque

Arranque del motor.

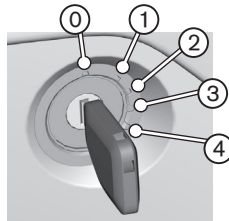

Tablero de instrumentos

- 1 **Lado izquierdo del tablero:** Indicadores de luces, hora, indicador de temperatura, indicador de temperatura del líquido de refrigeración, indicador del nivel de arla 32, indicador del nivel de combustible, odómetro parcial 1 y 2 es el odómetro total.
- 2 **Parte central del tablero:** Velocímetro, display central y tacómetro.
- 3 **Lado derecho del tablero:** Indicadores de luces de advertencia y computadora a bordo.



Luces de advertencia



Para inmediatamente. Hay una falla en el camión. Se enciende junto con otro símbolo o con un mensaje en la pantalla (display) y una señal sonora.



Atención. Se enciende junto con otro símbolo o con un mensaje en el display y una señal sonora.



Información. Se enciende junto con otro símbolo o con un mensaje en la pantalla.

Conjunto de botones izquierdo/ Piloto automático

- 1 Activación control crucero adaptativo.
- 2 Activación control crucero.
- 3 Ajustar distancia.
- 4 Desactivar programador de velocidad.
- 5 Reestablecer la velocidad anteriormente programada.
- 6 Configurar a nivel ECO.
- 7 Contestar llamada teléfono.
- 8 Cortar llamada teléfono.
- 9 Aumentar/disminuir la velocidad . (hacia arriba/abajo). Seleccionar la velocidad (pulsar).

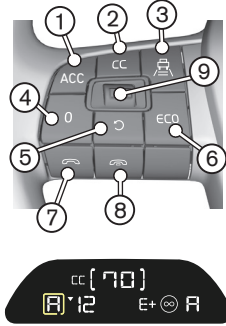

Conjunto de botones derecho

- 1 Cambio de la pista de audio/búsqueda.
- 2 Cambio del enfoque, visualización de la navegación.
- 3 Cambio de la pista de audio/búsqueda.
- 4 Navegación hacia la izquierda.
- 5 Esc (cancelar/retroceder).
- 6 Navegación hacia la derecha.
- 7 Reducción del volumen.
- 8 Aumento del volumen.
- 9 Navegación hacia arriba/abajo. Confirmación de la selección/OK (pulsar).

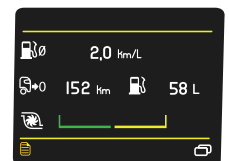
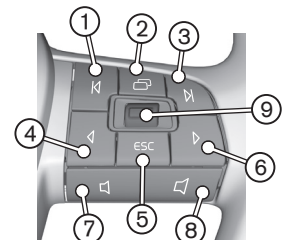

Panel de control de las puertas

- 1 Bloquea ambas puertas.
- 2 Desbloquea ambas puertas.
- 3 Abre/cierra la ventanilla del lado del conductor.
- 4 Abre/cierra la ventanilla del lado del pasajero.
- 5 Interruptor cuatro sentidos para ajuste de los espejos.
- 6,7 Selecciona el espejo a ser ajustado.
- 8,9 Ilumina la luz correspondiente en el botón.
- 10 Calefacción continuada de los espejos hasta desconectar la ignición.
- 11 Calefacción de los espejos durante solo 30 minutos.

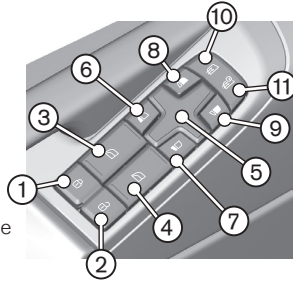

Interruptor de las luces

- 1 Iluminación día/noche de los instrumentos, ajustes preestablecidos. Presionar la rueda de desplazamiento.
- 2 Dimmer de la iluminación del tablero de instrumentos.
- 3 Interruptor de luces.
- 4 Luces de emergencia.
- 5 Luz antiniebla trasera.
- 6 Faros antiniebla delanteros.

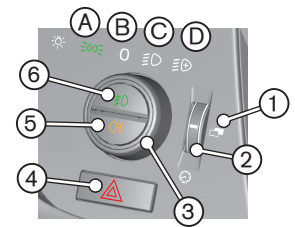

- A Luces de posición.
- B Luces de circulación diurnas.
- C Medianos/máximos.
- D Máximos y luces auxiliares (faros).

Bluetooth

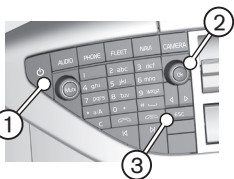

- 1 Conectar/desconectar.
- 2 Botón menú.
- 3 Tecla ESC.

- a Comprobar si el móvil está con el sistema bluetooth activado.
- b Conecta el sistema de audio ①.
- c Presiona la tecla ESC ③ en el panel de comando del sistema de audio.
- d Presiona otra vez ESC ③, para encontrar en el display el menú principal.
- e Girar el botón del lado derecho ②, hasta la función configuraciones y pulsar OK ②.

- f Seleccionar dispositivo bluetooth y pulsar OK ②.
- g Seleccionar "conectar nuevo dispositivo" y pulsar OK ②.
- h Buscar en su teléfono móvil VOLVO TRUCK y pulsar OK ②.
- i Confirmar el número del dispositivo con el camión y pulsar OK ②.
- j Pulsar OK en el camión ②.

Freno de estacionamiento

Acoplamiento manual.

Tira de la palanca totalmente hacia fuera (más allá del clic), o gira la llave a la posición "0". El freno de estacionamiento está activado.



Comprueba si el símbolo en el tablero de instrumentos y el indicador en la palanca se encienden antes de salir.



Desacoplamiento manual.

Si el selector de cambios está en posición "A", "M" o "R".

- 1 Presiona el pedal del acelerador.
 - 2 Presiona y suelta la palanca del freno de estacionamiento.
- 0:
- 1 Mantén el pie en el pedal del freno.
 - 2 Presiona y suelta la palanca del freno de estacionamiento.

El símbolo en el tablero de instrumentos y el indicador en la palanca se apagan.

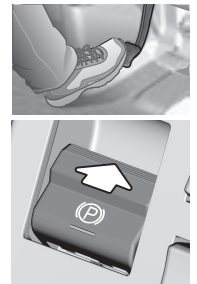

Bloqueo del diferencial

4x2 / 6x2

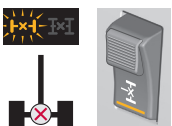

Bloqueo del diferencial:

El bloqueo del diferencial está acoplado. La lámpara en el tablero de instrumentos parpadea.

6x4

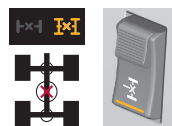

Bloqueo del diferencial entre ejes:

En la posición central, se activa el bloqueo del diferencial entre ejes. Se enciende el símbolo en el tablero de instrumentos.

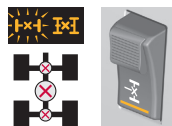

Bloqueo del diferencial entre las ruedas:

En la posición inferior, se activa el bloqueo del diferencial entre los ejes y las ruedas. El símbolo del diferencial entre las ruedas se enciende y el símbolo del diferencial entre los ejes parpadea.

Palanca de frenos auxiliares

- A Posición automática en combinación con el pedal del freno.
- 0 Freno de motor desconectado.
- 1-3 Posiciones manuales.
- B Programa de frenado.

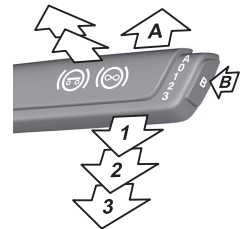

Palanca hacia arriba en el sentido del volante: funciones de freno del remolque y prevención del efecto tijera.

Nota

El bloqueo diferencial de los ejes solo se activa si parpadea la luz de advertencia del tablero de instrumentos. El bloqueo del diferencial se activa mientras parpadea la lámpara de advertencia, aunque el interruptor esté apagado. Para bloqueo entre ejes y entre ruedas la velocidad debe ser 0 KM/HR.

Palanca I-Shift

- 1 Basculación de la palanca de cambios.
- 2 +/-, selector de marcha superior o inferior en la posición manual (M) y de marcha atrás (R), ajuste de marcha en la posición automática (A).
- 3 Bloqueo de la palanca de cambios, evita un engranado accidental de los cambios.
- 4 Cambio (E/P) entre los programas económicos y rendimiento.
- 5 Función Limp-Home (L): permite el desplazamiento del vehículo en el caso de una falla en la caja de cambios.
 - a. Pon la palanca de cambios en punto muerto (N).
 - b. Mantén "L" presionado en la caja del selector de velocidades y desplaza simultáneamente la palanca de cambios para "A". La función Limp-Home es activada.
 - c. Pon la palanca de cambios en "M".
 - d. Selecciona la velocidad con el botón +/- en la palanca de cambios. Se desactiva la función Limp-Home cuando se desconecta la ignición.

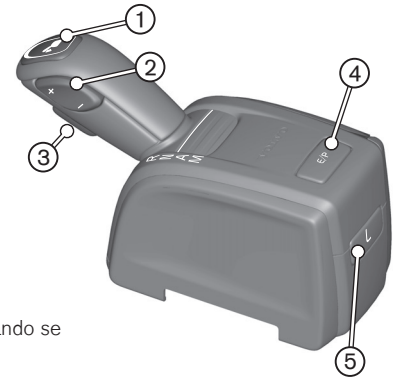

Se recomienda la conducción en modo automático (A) para aprovechar la potencia máxima de la caja de cambios.

Alarma/Modo asistencia

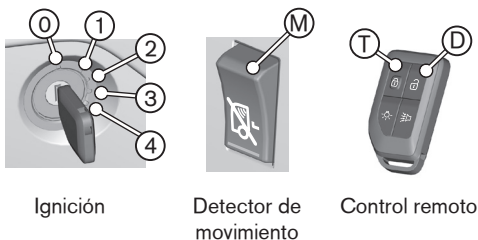

Activar alarma en modo de servicio

- A Girar la llave a la posición de conducción (posición ②).
- B Mantener presionado el botón DETECTOR DE MOVIMIENTO (M) para desconectar los detectores de movimiento y, al mismo tiempo, presionar el símbolo TRANCAR (T) en el control remoto.
- C Comprobar si el LED de estado de la alarma se enciende y permanece continuamente iluminado, lo que indica modo de asistencia. Una señal acústica y un mensaje en el display también indican este modo.

Desactivar alarma en modo de servicio

- A Girar la llave a la posición de conducción (posición ②).
- B Mantener presionado el botón DETECTOR DE MOVIMIENTO (M) para desconectar los detectores de movimiento y, al mismo tiempo, presionar el símbolo DESTRANCAR (D) en el control remoto.
- C Asegurarse de que el LED del estado de la alarma se desconecta y que el mensaje del display desaparece.

Modo de servicio del vehículo

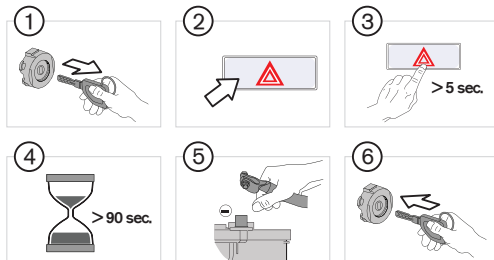

- 1 Retirar la llave de la ignición.
- 2 Pulsar el botón de las luces de advertencia de peligro.
- 3 Pulsar el botón una vez más, mantenerlo presionado durante al menos 5 segundos.

¡Nota! La confirmación de que el procedimiento ha sido exitoso sucede cuando la luz de cortesía no se ilumina y al abrir la puerta, la luz interior tampoco se enciende.
- 4 Esperar durante 90 segundos.
- 5 Retirar la tapa de la batería y desconectar el cable del terminal negativo de la batería.
- 6 Cuando vuelva a conectarse la batería, mete la llave en el encendido para restablecer el funcionamiento total.

Alarma conectada sin los detectores de movimiento

- A1 Presionar el interruptor en la cabina, comprobar si la lámpara respectiva se enciende.
- A2 Presionar el símbolo TRANCAR (T) en el control remoto.
- O:
- B1 Poner la llave de ignición en la posición (0) o en la posición de los accesorios (1).
- B2 Presionar el símbolo TRANCAR (T) en el control remoto.

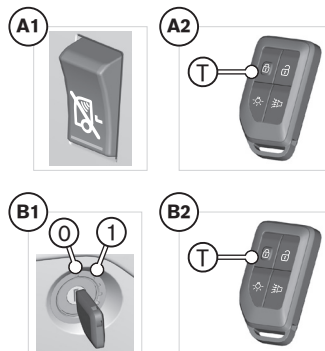

Remolque



Consultar manual del conductor, procedimiento de remolque.

Volvo Action Service (VAS)

Asistencia en viaje 24 horas: Si ocurriera algún problema: Pulsa el botón en el tablero de instrumentos y mantenlo presionado durante tres segundos. Te conectarás a uno de los servicios prestados por el VAS.



O llama para:

- ARG: 0800 666 4639
- BRA: 0800 41 6161
- CHL: 800 646 815
- COL: 01 800 955 0058
- PER: 0800 53386
- URU: 000 405 5125

+ Para más información consulta el manual del conductor.

***** Algunos ítems pueden ser optativos en tu camión.



Encuentra aquí la información que te ayudará a extraer el máximo rendimiento de tu camión.

[WWW.VOLVOCHILE.CL](http://www.volvochile.cl)

