

LIWA

El encofrado de bastidor de acero más fácil y ligero con ingenioso panel de esquina

Folleto de producto



Índice

Ventajas del sistema LIWA

- 2 El encofrado de bastidor de acero más fácil y ligero, con ingenioso panel de esquina
- 4 Poca diversidad de piezas
- 6 Diseño más simple
- 7 También puede usarse sin grúa
- 8 Sistema ingenioso para esquinas, inserciones y encuentros de muros

Descripción del sistema

- 10 El sistema LIWA completo

Aplicaciones estándar y detalles de ejecución

- 12 Uniones de paneles, posicionamiento del encofrado
- 14 Tapes laterales, elementos auxiliares para el transporte, plataformas de trabajo y hormigonado

Edición 09 | 2016

Publicado por

PERI GmbH
Formwork Scaffolding Engineering
Rudolf-Diesel-Strasse 19
89264 Weissenhorn
Germany
Tel. +49 (0)7309.950-0
Fax +49 (0)7309.951-0
info@peri.com
www.peri.com

Gama de productos

16 Gama de productos LIWA

Observaciones importantes

Para el uso de nuestros productos deben aplicarse las leyes y normas vigentes en los respectivos estados y países.

Las fotos utilizadas en este folleto son tomas momentáneas de obras. Por esa razón, en especial los detalles de seguridad y anclaje no siempre pueden considerarse concluyentes o definitivos. Estos están sujetos a la evaluación de riesgos que realice el empresario.

También se utilizan figuras realizadas con computadora que representan los sistemas. Para facilitar la comprensión, estas representaciones y los planos de detalles se reducen en parte a aspectos

determinados. Aún así, los elementos de seguridad que no aparezcan en estas representaciones deben colocarse. Los sistemas o artículos presentados pueden no estar disponibles en cada país.

Se deberán cumplir estrictamente las advertencias de seguridad, así como las indicaciones sobre cargas. Se requerirá una verificación estática por separado en casos de modificaciones o diferencias.

La empresa se reserva el derecho de realizar modificaciones técnicas que constituyan mejoras. Asimismo de errores y faltas de escritura e impresión.

LIWA

El encofrado de bastidor de acero más fácil y ligero con ingenioso panel de esquina

LIWA es el encofrado de bastidor de acero más ligero y apuntando a una reducción de los costes de inversión, desiste conscientemente de un mayor equipamiento. LIWA solo cuenta con pocos paneles diferentes. Además, cada panel puede usarse como panel multifunción, ya que cuenta con el listón perforado. De modo que pueden encofrarse esquinas y pilares sin paneles especiales. LIWA es una solución conveniente para el mercado, p.ej. para usuarios que usan un sistema de encofrados por primera vez.

La configuración estándar de LIWA está dimensionada para espesores de muro de 15 cm hasta 40 cm. El sistema está dimensionado para una presión de hormigonado máxima admisible de 50 kN/m² según DIN 18218 (Planitud: Línea 6 según DIN 18202). El listón perforado en todos los paneles estándar aumenta la versatilidad del sistema, ya que permite usar los paneles p.ej. también para vigas de cuelgue, cimientos y pilares. Así se optimiza también la preparación de tareas y la gestión de existencias.

El diseño con un bastidor de acero de perfil plano solo alcanza 10 cm de alto. Lo que influye positivamente en el volumen de transporte.

Para la unión de los paneles se cuenta con cerrojos diferentes. Para los encuentros normales de paneles se usa el práctico cerrojo de cuña, mientras que el cerrojo de compensación permite compensar hasta 5 cm. Para mayores exigencias, el cerrojo de alineación LRS permite uniones de paneles alineadas y planas.



Poca diversidad de piezas

Solo 4 anchos de panel; cada panel estándar es también al mismo tiempo panel multifunción

También puede usarse sin grúa

Manejo manual incluso del panel de 75 cm

Diseño más simple

Con bastidores de acero plano, con recubrimiento pulverizado, pocas reglas de encofrado y piezas de unión simples

Sistema ingenioso para esquinas, inserciones y encuentros de muros

Ajustes a la geometría con pocas piezas



Poca diversidad de piezas

Cada panel estándar es también panel multifunción

Todos los paneles LIWA están equipados con un listón pasante perforado. Así cada panel también puede usarse para pilares o como panel de esquina. Por ello LIWA requiere solo poca cantidad de paneles.

Un sistema con menos componentes no solo implica menores costes de inversión. Una menor cantidad de piezas en el trabajo cotidiano también implica múltiples ventajas. Desde la preparación de tareas, pasando por la logística, hasta el manejo en la obra permite reducir trabajos y con ello ahorrar costes.

En LIWA cada travesaño de atado tiene un listón pasante perforado, con orificios de atado cada 5 cm. Por ello cada panel estándar también puede usarse para fundaciones, antepechos, vigas de cuelgue y pilares. Y el sistema LIWA se completa con un panel multifunción de 75 cm de ancho.



Los paneles LIWA también pueden usarse en posición horizontal para la ejecución de fundaciones. En lugar de una línea de barras de atado abajo, en ese caso se usan tensores y cintas perforadas. Arriba, los paneles se atan con soporte y barra de atado. El conector de estabilizador-2 puede colocarse con los paneles en posición horizontal.

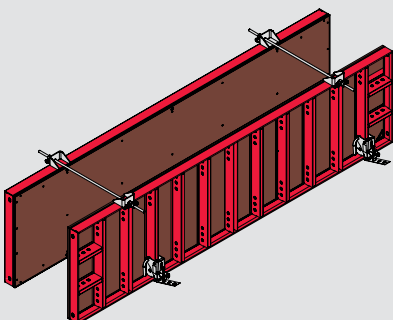

Con los paneles multifunción LWM 75 pueden encofrarse secciones de pilares desde 15 cm hasta 55 cm, modulados cada 5 cm. Los paneles se unen con conectores de esquina.

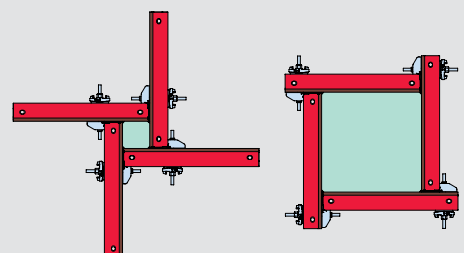

La tabla de los paneles de bastidor LIWA evidencia la reducida cantidad de paneles diferentes: con solo 4 anchos de panel y un panel multifunción LIWA es el sistema adecuado para alturas estándar hasta 3,00 m. La configuración estándar prevé uniones en altura con paneles en posición horizontal hasta 3,85 m. El panel de esquina puede usarse tanto en muros rectos, en esquinas interiores, como en encuentros de muros.

		Ancho [cm]					
		75	60	50	40	LWM 75	Esquina 25
Altura [cm]	300						
	250						
	150						
	75						

Diseño más simple

Con bastidores de acero plano, con recubrimiento pulverizado, pocas reglas de encofrado y piezas de unión simples

LIWA prescinde de un mayor diseño y equipamiento para lograr mayor rentabilidad – sin perder por ello versatilidad en el uso y calidad.

Con pocos paneles diferentes, pocas reglas de encofrado y cerrojos sencillos, LIWA es muy fácil de planificar y de operar. Además de los paneles con bastidor y los paneles de esquina, también los accesorios se reducen a un mínimo. Así se reduce la preparación de tareas y demás procesos en la obra.

Por ello LIWA es especialmente apto para usuarios que usan por primera vez un sistema de encofrados de acero.



El detalle muestra claramente el diseño simple de los componentes: el bastidor de acero de perfil plano se une con un simple cerrojo con cuña.



El simple conector de estabilizador se coloca en los paneles LIWA en posición vertical. Para posicionar paneles en sentido horizontal, p.ej. para fundaciones, se usa el conector de estabilizador-2.

También puede usarse sin grúa

Manejo manual incluso del panel de 75 cm

Por su diseño con perfil de hierro plano, el peso de los paneles LIWA es considerablemente menor que el de paneles de encofrado convencionales con un perfil hueco soldado. LIWA puede montarse manualmente.

Si en la obra no se dispone de grúa o si deben reducirse los tiempos de su uso, LIWA también puede montarse manualmente. Para elevar el encofrado se utiliza la pieza auxiliar de carga LIWA que simplemente se cuelga de los orificios de conexión en el panel.



La pieza auxiliar de carga también puede usarse para posicionar los paneles LIWA alineados: simplemente se cuelga de los orificios de conexión en el panel y se coloca una madera escuadrada.

Sistema ingenioso para esquinas, inserciones y encuentros de muros

Ajustes a la geometría con pocas piezas

Todos los ajustes necesarios para esquinas de ángulo recto u oblicuo, encuentros e inserciones agudas se pueden realizar con pocas piezas.

El ingenioso panel de esquina de 25 cm de ancho es un significativo aporte a la reducción de componentes. El panel de esquina se usa para el encofrado interior de esquinas de 90°, así como para encuentros de muros. También los desfases de muros se pueden ejecutar con el panel de esquina, sin las soluciones convencionales con maderas.

Como encofrado exterior en esquinas de 90° se usa el panel multifunción, de modo que tampoco en estos casos se requieren paneles de esquina especiales.

Con unos pocos componentes estándar, LIWA permite responder sencillamente a todas las exigencias de ajustes geométricos, como ser esquinas rectas y oblicuas o encuentros de muros.

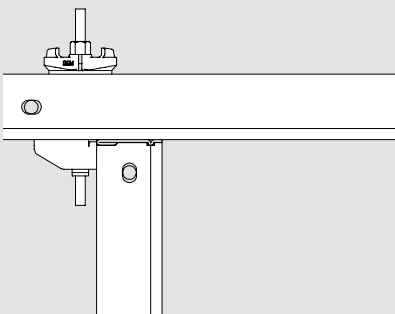

El conector de esquina se usa tanto para esquinas exteriores como para pilares.

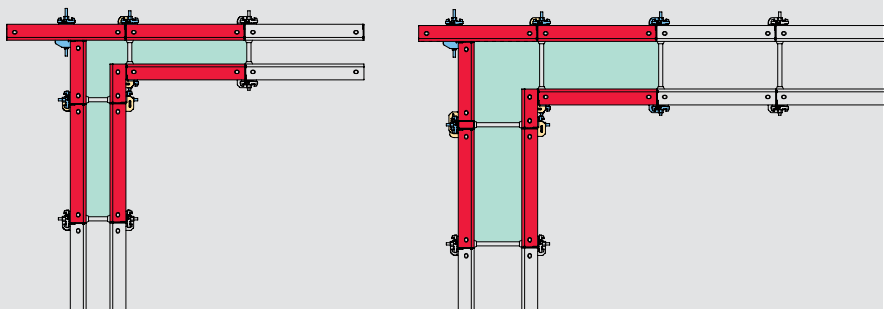

Las esquinas de 90° pueden ejecutarse, adaptándose con modulación continua a cualquier espesor de muro. Para ello, afuera siempre se usa el panel multifunción y adentro el panel de esquina LIWA de 25 cm de ancho.

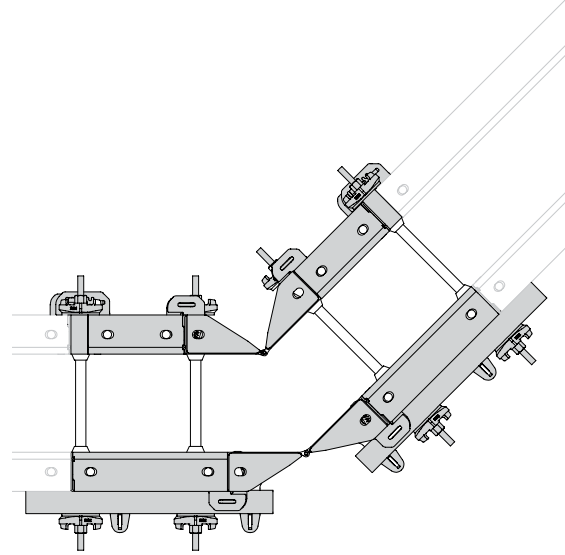

Con la esquina articulada LIWA se encofran esquinas entre 75° y 165°; en la esquina exterior deben montarse correas de compensación.

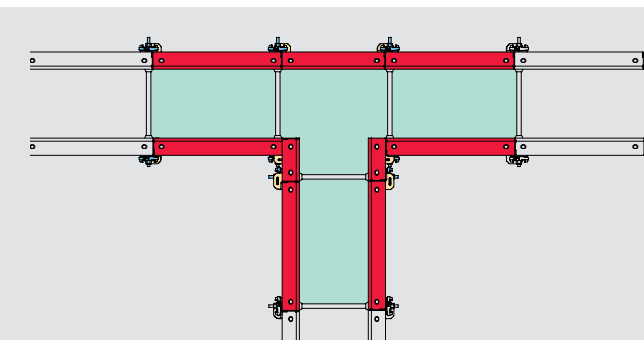

También los encuentros de muros se pueden encofrar con modulación continua. Adentro se usa el panel de esquina y en caso de ser necesario una compensación.

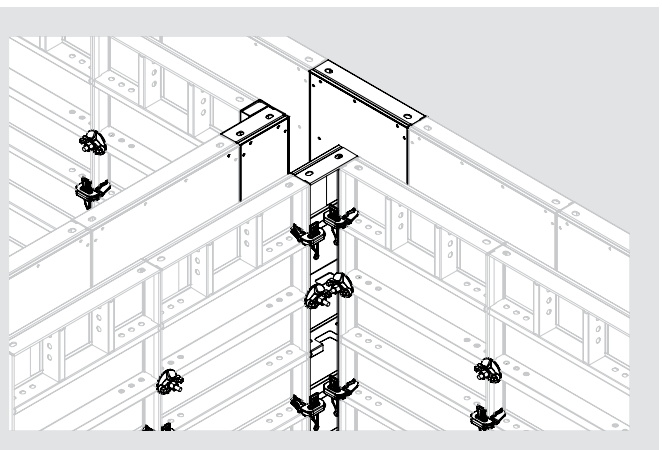

El sistema LIWA completo

Aplicaciones estándar y detalles de ejecución



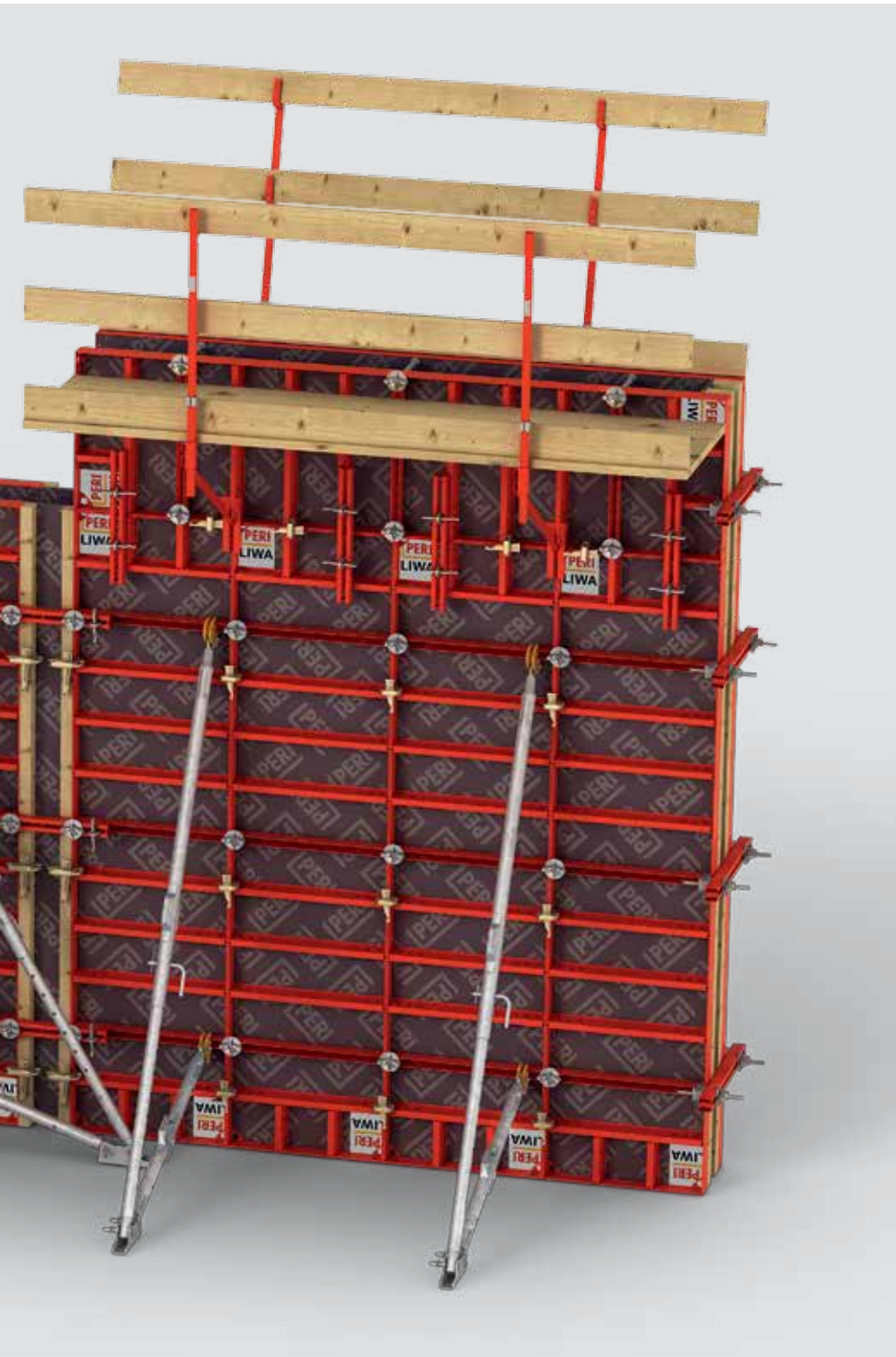

Las características destacadas del encofrado de bastidor de acero LIWA son su fácil uso y peso reducido. Además, con pocos accesorios el sistema ofrece soluciones para todas las uniones de paneles, ajustes a la geometría y para la seguridad del usuario. Las siguientes páginas muestran aplicaciones estándar y detalles de ejecución.

Aplicaciones estándar y detalles de ejecución

Uniones de paneles, posicionamiento del encofrado

Uniones de paneles con cerrojos LIWA

El cerrojo con cuña LIWA es simple y fácil de manejar y se usa tanto para encuentros normales de paneles, como para esquinas interiores. Para paneles de 3,0 m de alto solo se necesitan 3 cerrojos; para paneles de 2,50 m de alto, solo 2 cerrojos.

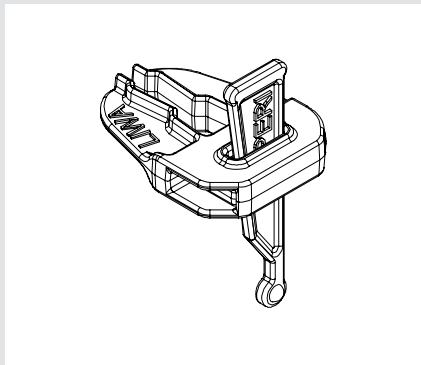

Para compensaciones de muros hasta 5 cm se usa el cerrojo de compensación LIWA. Para compensar se usa o bien una madera escuadrada o la regleta de compensación LW de 5 cm de ancho. El cerrojo, además, se puede usar para encuentros normales de paneles.

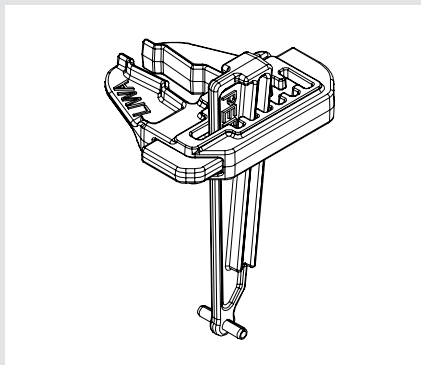

Para posicionar los paneles LIWA se usa el cerrojo LRS. Se utiliza tanto para encuentros normales de paneles, para uniones en altura y para compensaciones longitudinales hasta 5 cm. Al golpear la cuña con el martillo, los paneles LIWA se enrasan, se alinean y se unen de modo estanco. Los paneles también pueden alinearse con la pieza auxiliar de carga y una madera escuadrada, o bien con una abrazadera para madera escuadrada y viga de encofrado.

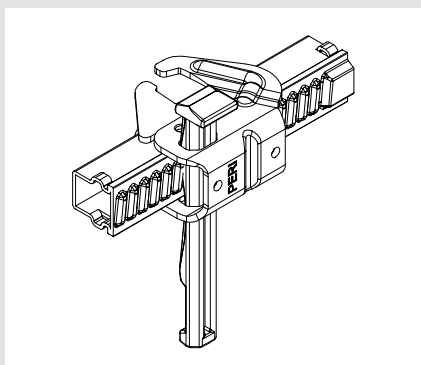

Uniones de paneles con correa de compensación

La correa de compensación LWR 60 se utiliza para compensaciones longitudinales hasta 25 cm, así como para uniones en altura como elemento que rigidiza, alinea y transmite carga.

Al usar la esquina articulada, la correa de compensación LWR 60 asume la función de rigidizar respecto del panel LIWA adyacente.



La correa de compensación para compensaciones hasta 25 cm con madera escuadrada y tablero de compensación.



Las uniones en altura se pueden hacer con paneles LIWA en sentido horizontal hasta una altura de 3,85 m. La correa de compensación transmite los esfuerzos y rigidiza.

Posicionamiento con estabilizadores

Para posicionar el encofrado, así como para asegurar su estabilidad y resistencia a la incidencia del viento deben colocarse estabilizadores con tirantes regulables. Para fijar los estabilizadores al panel en posición vertical este dispone de un conector de estabilizador que simplemente se introduce en el travesaño y se fija con bulón y grupilla de seguridad.

Para su uso con paneles en posición horizontal en uniones en altura o para fundaciones se dispone del conector de estabilizador-2 que puede fijarse tanto a los travesaños horizontales como verticales.



El conector de estabilizador LW simple para uso con paneles en posición vertical se fija con bulón y grupilla de seguridad en el travesaño de atado.

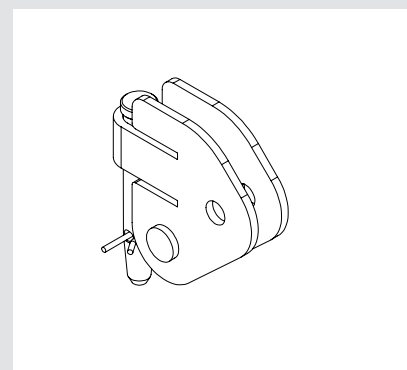

Aplicaciones estándar y detalles de ejecución

Tapes laterales, elementos auxiliares para el traslado, plataformas de trabajo y hormigonado

Tapes laterales

El tape lateral puede colocarse con modulación continua, usando maderas escuadradas, tablero de compensación y correas LWR 80. O bien puede usarse el panel multifunción LIWA.



El sencillo tape lateral con madera escuadrada y tablero de compensación.

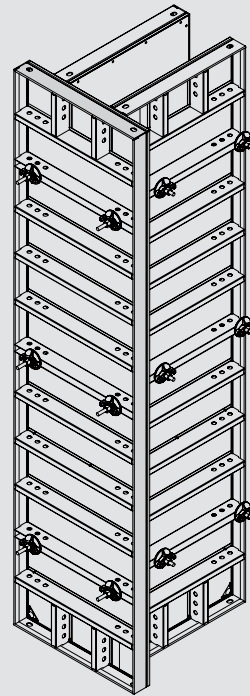

También el panel multifunción LIWA puede usarse para el tape lateral.

Elementos auxiliares para el traslado

Para levantar los paneles LIWA sin grúa se usa una sencilla pieza auxiliar de carga. Para el traslado con grúa se usa el gancho para grúa con una capacidad máxima de carga de 300 kg.

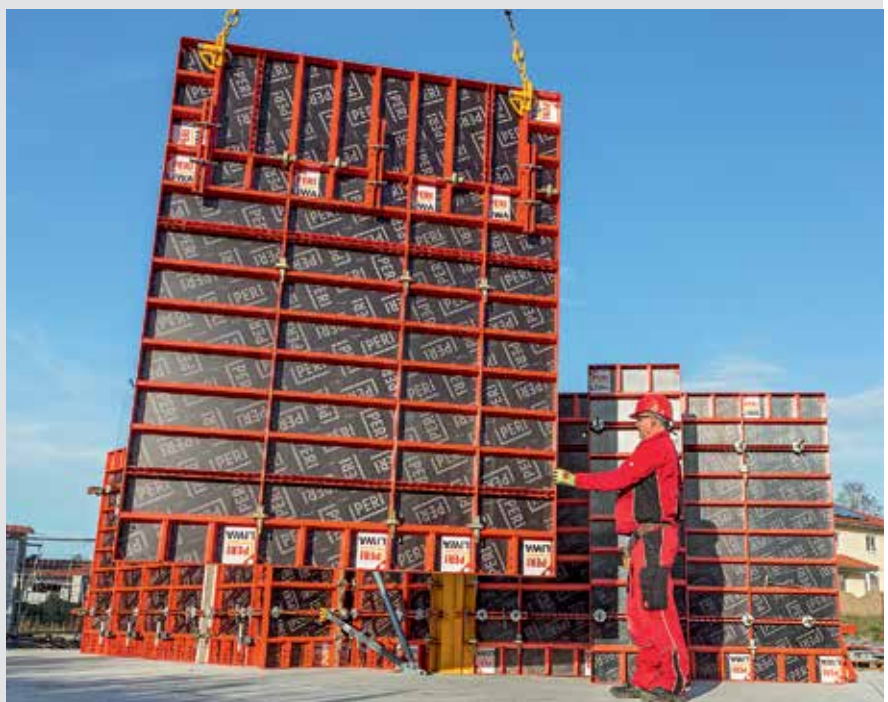

Plataformas de trabajo y hormigonado

Con consolas y postes de barandilla HSGP-2 se pueden colocar plataformas de trabajo y hormigonado de 80 cm de ancho en los paneles LIWA. Las consolas pueden fijarse tanto a los travesaños horizontales como verticales, es decir que pueden usarse también en paneles unidos en altura.

Para montar la contrabarrandilla se usa el poste de barandilla LIWA. Este se desliza sobre el perfil y se fija con bulón y grupilla de seguridad.

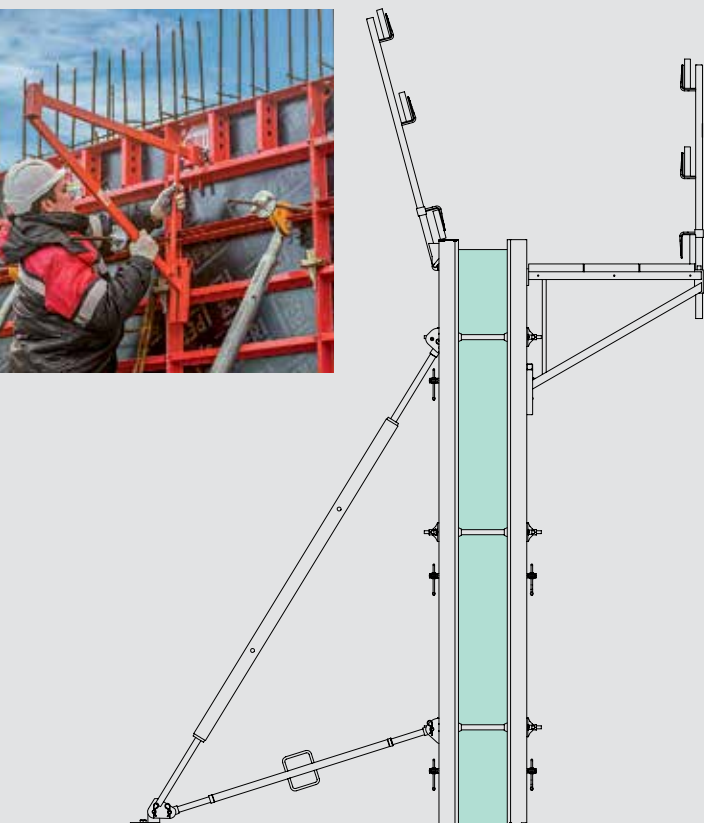

Encofrado modular LIWA



Art. N°	Peso/kg
116878	77,900

Panel LW 300 x 75

Panel con tablero de encofrado de 12 mm.

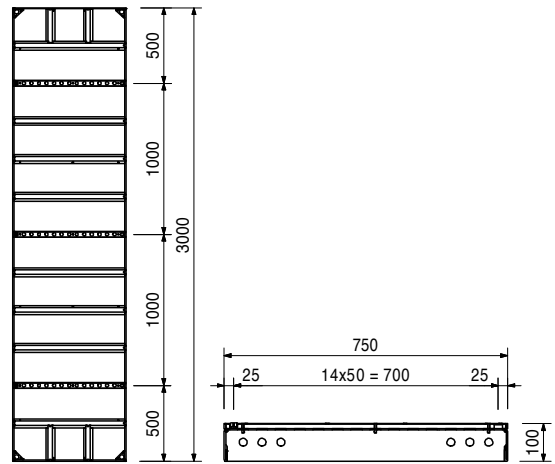
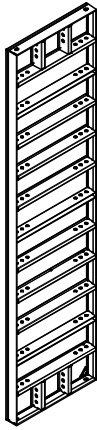

116906	66,400
--------	--------

Panel LW 300 x 60

Panel con tablero de encofrado de 12 mm.

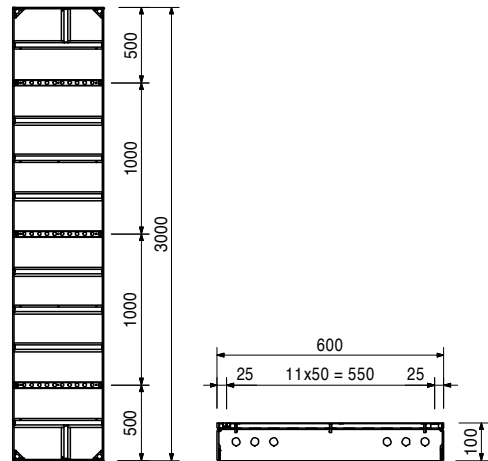
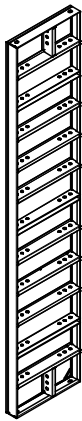

116916	59,400
--------	--------

Panel LW 300 x 50

Panel con tablero de encofrado de 12 mm.

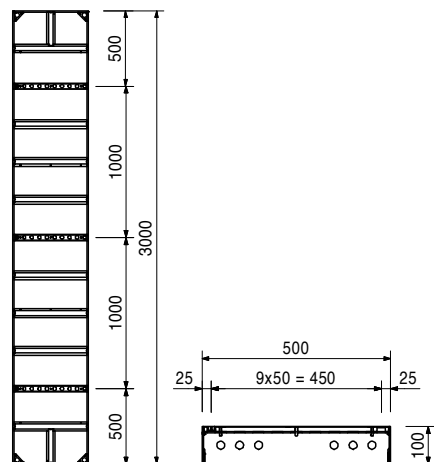
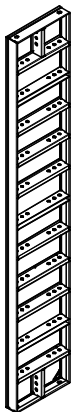

Art. N°	Peso/kg
116923	52,500

Panel LW 300 x 40

Panel con tablero de encofrado de 12 mm.

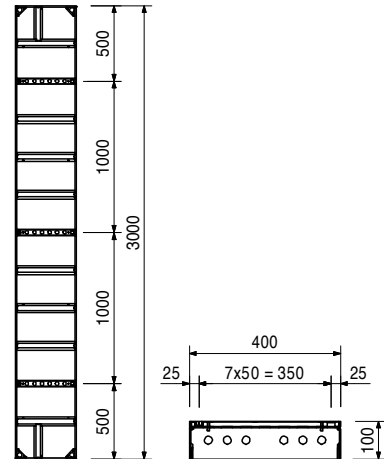
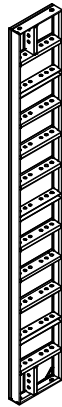

116984	77,900
--------	--------

Panel multifunción LWM 300 x 75

Panel con tablero de encofrado de 12 mm.

Para ángulos oblicuos, inserciones de muros, etc.

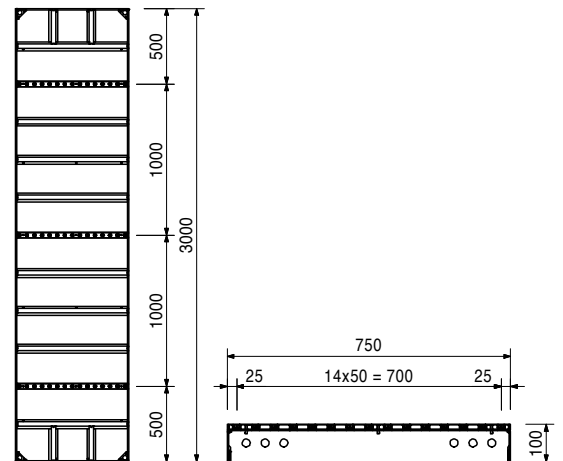
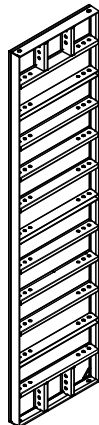

116930	45,200
--------	--------

Panel de esquina LW 300 x 25

Para esquinas interiores de 90°.

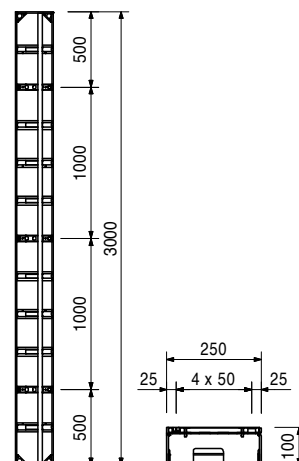

Art. N°	Peso/kg
117209	34,700

Esquina articulada LIWA 300

Panel de aluminio con tablero de encofrado de aluminio. Apto para ángulos oblicuos exteriores e interiores desde 75°.

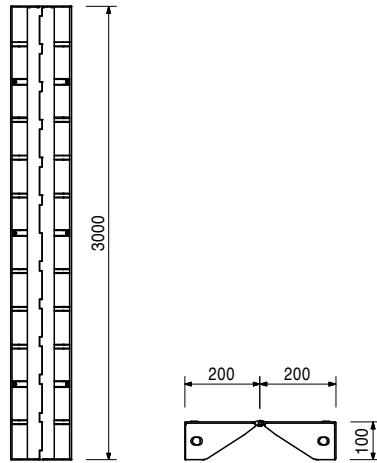
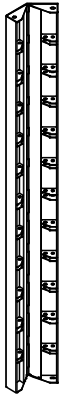

117364	13,900
--------	--------

Regleta de compensación LW 300 x 5

Para compensaciones y ajustes.

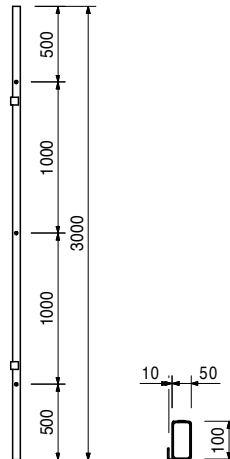

117717	65,400
--------	--------

Panel LW 250 x 75

Panel con tablero de encofrado de 12 mm.

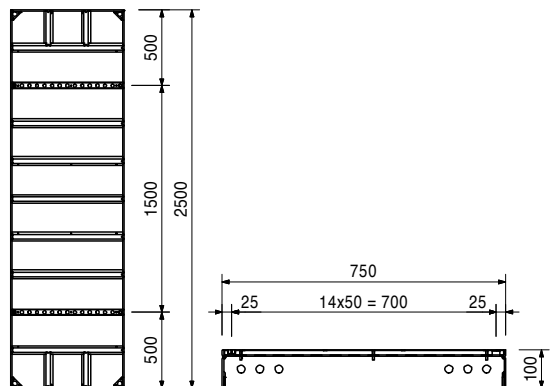
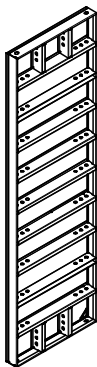

Encofrado modular LIWA

Art. N°	Peso/kg
117721	55,500

Panel LW 250 x 60

Panel con tablero de encofrado de 12 mm.

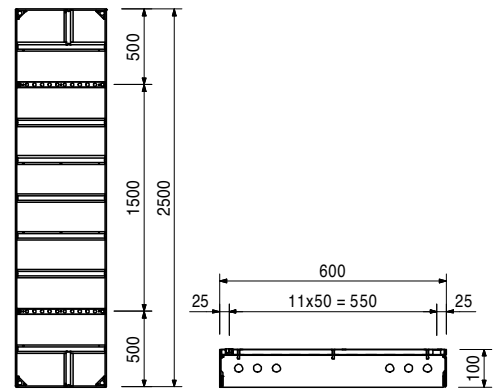
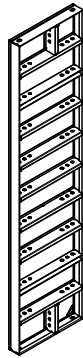

117725	49,700
--------	--------

Panel LW 250 x 50

Panel con tablero de encofrado de 12 mm.

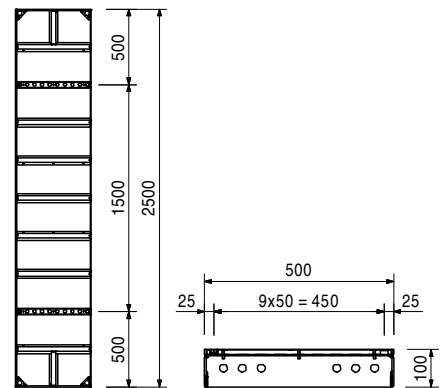
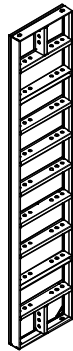

117730	43,900
--------	--------

Panel LW 250 x 40

Panel con tablero de encofrado de 12 mm.

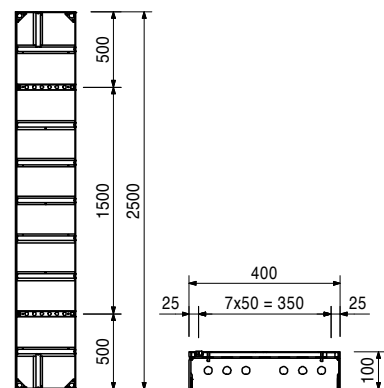
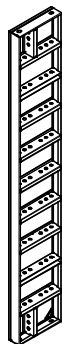

Art. N°	Peso/kg
117738	65,200

Panel multifunción LWM 250 x 75

Panel con tablero de encofrado de 12 mm.
Para ángulos oblicuos, inserciones de muros, etc.

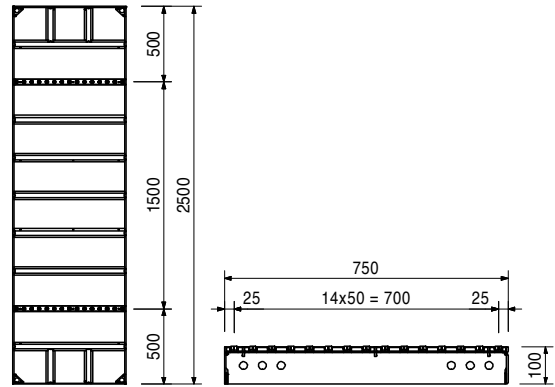
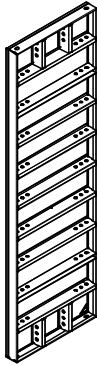

117736	37,800
--------	--------

Panel de esquina LW 250 x 25

Para esquinas interiores de 90°.

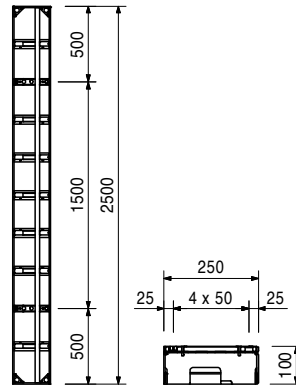

124006	29,100
--------	--------

Esquina articulada LIWA 250

Panel de aluminio con tablero de encofrado de aluminio. Apto para ángulos oblicuos exteriores e interiores desde 75°.

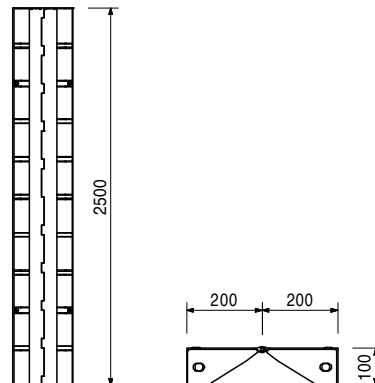

Art. N°	Peso/kg
117746	11,600

Regleta de compensación LW 250 x 5
 Para compensaciones y ajustes.

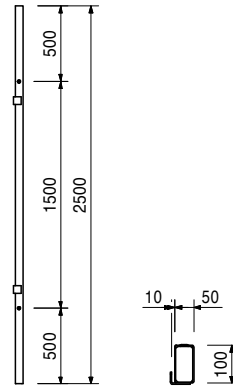

117013	42,900
--------	--------

Panel LW 150 x 75
 Panel con tablero de encofrado de 12 mm.

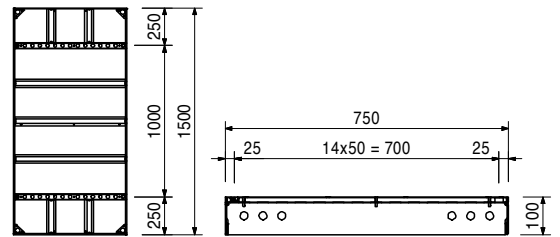
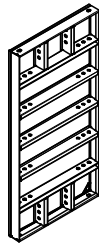

117024	36,000
--------	--------

Panel LW 150 x 60
 Panel con tablero de encofrado de 12 mm.

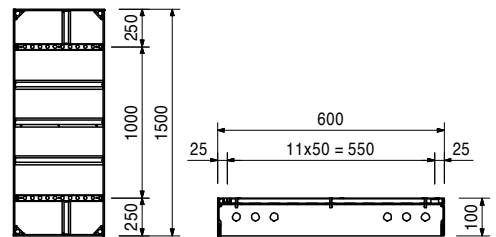
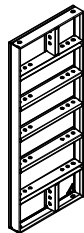

Art. N°	Peso/kg
117107	32,100

Panel LW 150 x 50

Panel con tablero de encofrado de 12 mm.

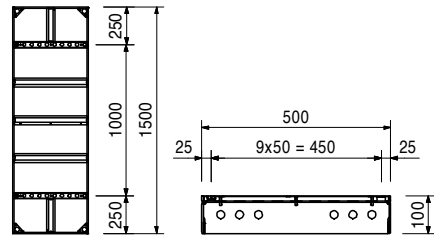
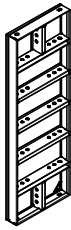

117111	28,300
--------	--------

Panel LW 150 x 40

Panel con tablero de encofrado de 12 mm.

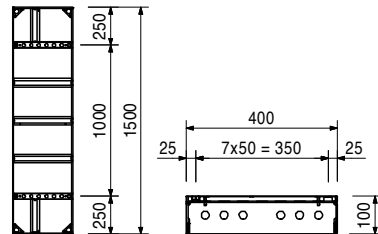
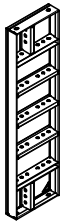

117029	42,900
--------	--------

Panel multifunción LWM 150 x 75

Panel con tablero de encofrado de 12 mm.
Para ángulos oblicuos, inserciones de muros, etc.

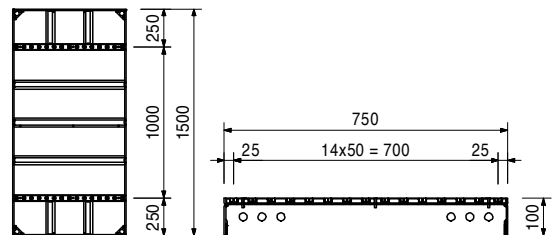
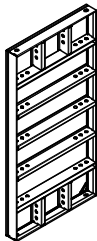

117510	23,600
--------	--------

Panel de esquina LW 150 x 25

Para esquinas interiores de 90°.

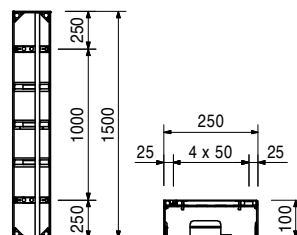

Art. N°	Peso/kg
117275	17,500

Esquina articulada LIWA 150

Panel de aluminio con tablero de encofrado de aluminio. Apto para ángulos oblicuos exteriores e interiores desde 75°.

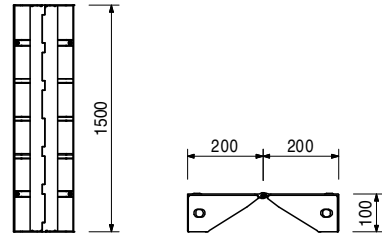

117367	7,140
--------	-------

Regleta de compensación LW 150 x 5

Para compensaciones y ajustes.

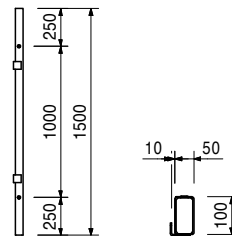

117125	24,800
--------	--------

Panel LW 75 x 75

Panel con tablero de encofrado de 12 mm.

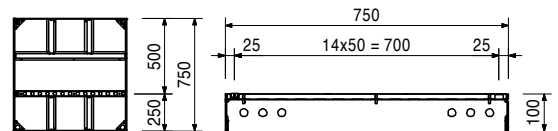
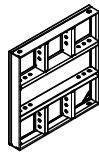

117136	20,300
--------	--------

Panel LW 75 x 60

Panel con tablero de encofrado de 12 mm.

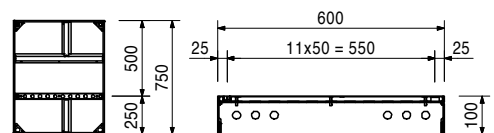
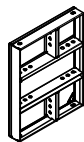

117140	18,100
--------	--------

Panel LW 75 x 50

Panel con tablero de encofrado de 12 mm.

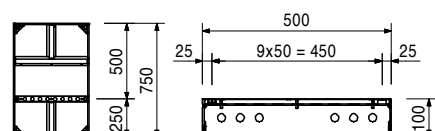
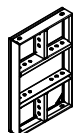

Art. N°	Peso/kg
117144	15,900

Panel LW 75 x 40
Panel con tablero de encofrado de 12 mm.

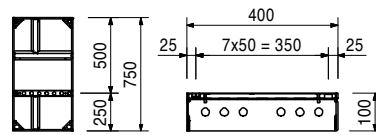
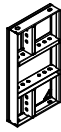

117146	24,700
--------	--------

Panel multifunción LWM 75 x 75
Panel con tablero de encofrado de 12 mm.
Para ángulos oblicuos, inserciones de muros, etc.

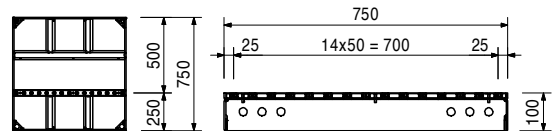
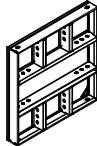

117541	12,600
--------	--------

Panel de esquina LW 75 x 25
Para esquinas interiores de 90°.

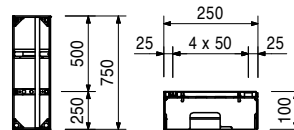
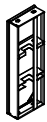

117370	3,760
--------	-------

Regleta de compensación LW 75 x 5
Para compensaciones y ajustes.

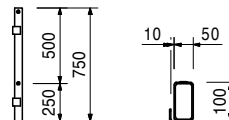

117573	1,120
--------	-------

Cerrojo con cuña LIWA
Para la unión estándar de paneles.

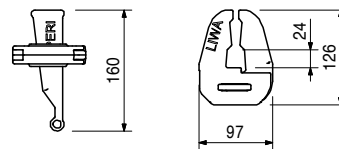
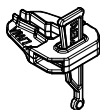

117677	2,000
--------	-------

Cerrojo de compensación LIWA
Para compensaciones de hasta 5 cm.

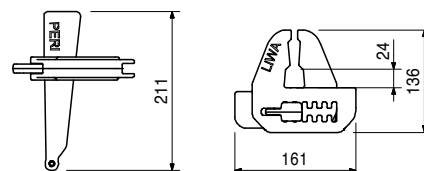
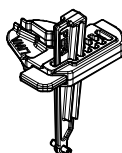

Art. N°	Peso/kg
127460	3,920

Cerrojo LIWA LRS

Para compensaciones de hasta 5 cm.

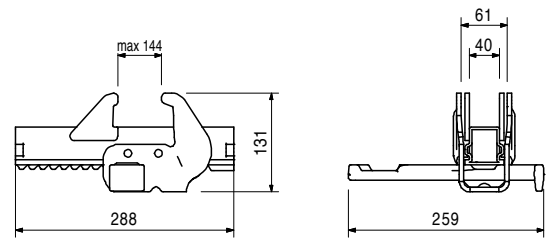
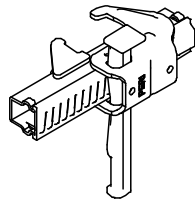

118612	1,160
--------	-------

Berenjeno/chanfle LIWA I = 3,0 m

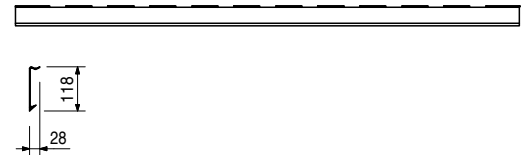
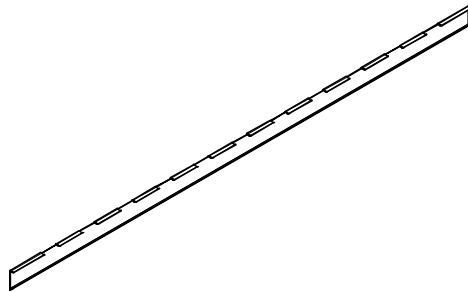

117320	4,880
--------	-------

Correa de compensación LWR 60

Para compensaciones de longitud y tapes laterales con LIWA. Para compensaciones de hasta 25 cm.

Datos técnicos

Momento flector admisible 1,38 kNm.

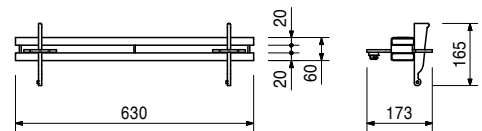
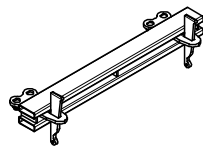

118380	3,810
--------	-------

Correa LWR 80

Para tapes laterales.

Datos técnicos

Momento flector admisible 1,38 kNm.

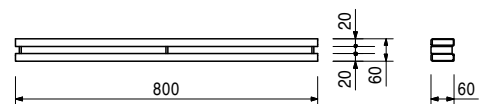
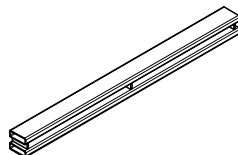

Art. N°	Peso/kg
125473	18,400

Correa 170

Para rigidizar cuando se usa la esquina articulada $\leq 120^\circ$.

Datos técnicos

Momento flector admisible 3,9 kNm.

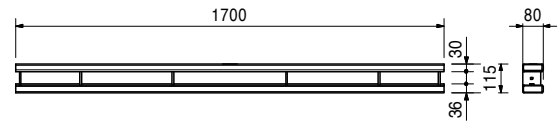
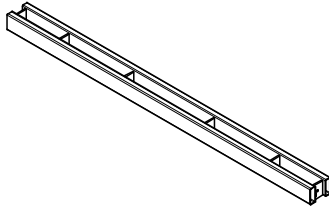

112080	1,130
--------	-------

Conector de esquina-2, LIWA

Para esquinas exteriores y pilares.

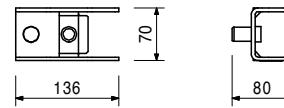

117169	1,520
--------	-------

Conector de estabilizador LIWA

Para conectar estabilizadores y tirantes regulables a los paneles LIWA.

Se completa con

- 1 unid. 027170 Bulón Ø 16 x 42, galv.
- 1 unid. 105400 Bulón Ø 20 x 140, galv.
- 2 unid. 018060 Grupilla de seguridad 4/1, galv.

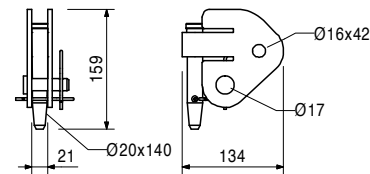

125329	3,050
--------	-------

Conector de estabilizador-2, LIWA

Para conectar estabilizadores y tirantes regulables a los paneles LIWA. Se puede montar en los travesaños horizontales y verticales.

Se completa con

- 1 unid. 027170 Bulón Ø 16 x 42, galv.
- 1 unid. 018060 Grupilla de seguridad 4/1, galv.

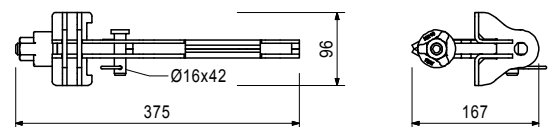
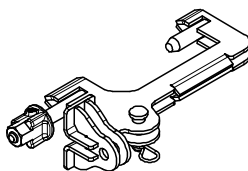

Art. N°	Peso/kg
117354	6,470

Consola LW 80

Para montar una plataforma de trabajo u hormigonado con LIWA. Se puede montar en los travesaños horizontales y verticales.

Datos técnicos

Carga admisible 150 kg/m² para ancho de influencia máximo de 1,50 m.

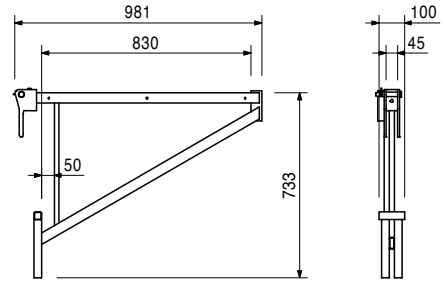
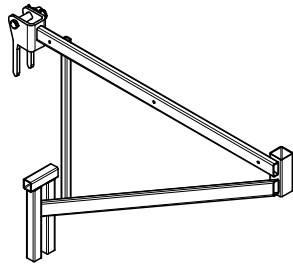

Accesorios

116292	4,720
--------	-------

Poste de barandilla HSGP-2

116292	4,720
--------	-------

Poste de barandilla HSGP-2

Como elemento de protección contra caídas en varios sistemas.

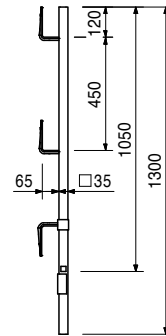

125448	0,774
--------	-------

Soporte de barra de atado LIWA

Permite colocar la barra de atado en cualquier posición exterior al panel, especialmente en fundaciones.

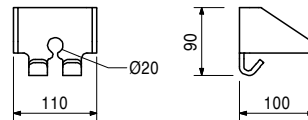
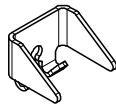

117231	2,230
--------	-------

Tensor de cinta perforada LIWA

Para atar paneles de encofrado para fundaciones, combinado con la cinta perforada.

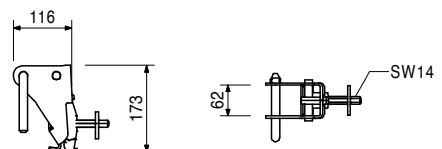
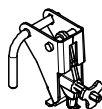

Art. N°	Peso/kg
023020	0,676

Cinta perforada, rollo 25 m

Para usar con el tensor de cinta perforada TRIO, DOMINO, LIWA y HANDSET.

Datos técnicos

Tracción admisible 12,9 kN.

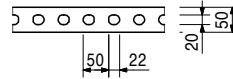
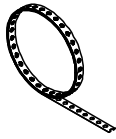

117747	5,230
--------	-------

Gancho para grúa LIWA

Para trasladar paneles LIWA.

Observación

¡Observar las instrucciones de uso!

Datos técnicos

Capacidad de carga admisible 300 kg.

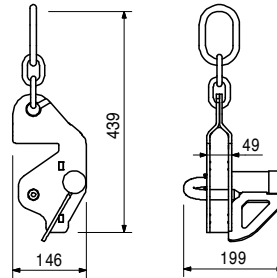

115560	0,029
--------	-------

Conector de apilado LIWA

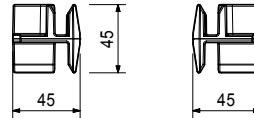

117931	1,460
--------	-------

Pieza auxiliar de carga LIWA

Para el desplazamiento vertical de paneles y para posicionar el encofrado con maderas escuadradas de hasta 8 cm.

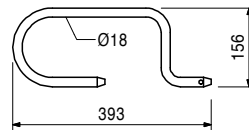
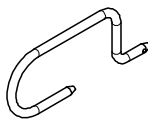

125229	1,630
--------	-------

Abrazadera madera escuadrada LIWA

Para posicionar los paneles con madera escuadrada o viga VT 20, GT 24.

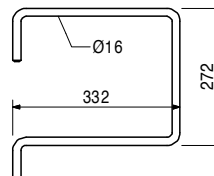
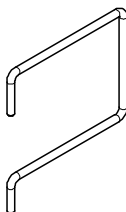

Art. N°	Peso/kg
125100	5,160

Poste de barandilla LIWA

Para montar una protección contra caídas en los paneles LIWA.

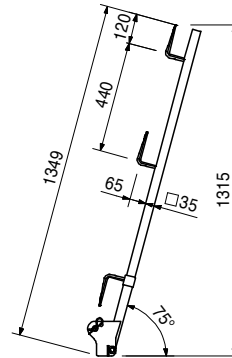
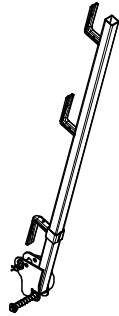

117466	10,600
--------	--------

Estabilizador RS 210, galv.

Longitud de extensión L = 1,30 – 2,10 m.
Para posicionar sistemas de encofrado PERI y elementos de hormigón prefabricado.

Observación

Ver las Tablas PERI para cargas admisibles.

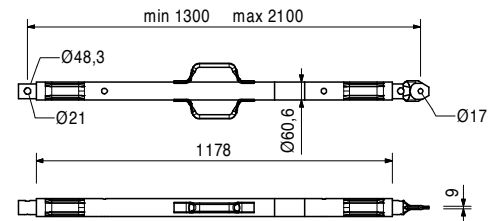
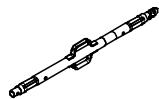

118238	12,200
--------	--------

Estabilizador RS 260, galv.

Longitud de extensión L = 2,30 – 2,60 m.
Para posicionar sistemas de encofrado PERI y elementos de hormigón prefabricado.

Observación

Ver las Tablas PERI para cargas admisibles.

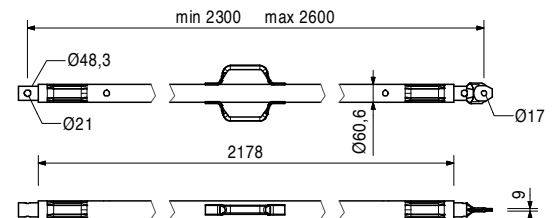
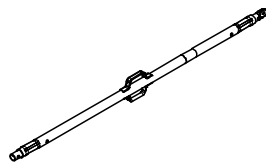

Art. N°	Peso/kg
117467	15,500

Estabilizador RS 300, galv.

Longitud de extensión L = 1,90 – 3,00 m.
Para posicionar sistemas de encofrado PERI y elementos de hormigón prefabricado.

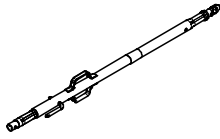

Observación

Ver las Tablas PERI para cargas admisibles.

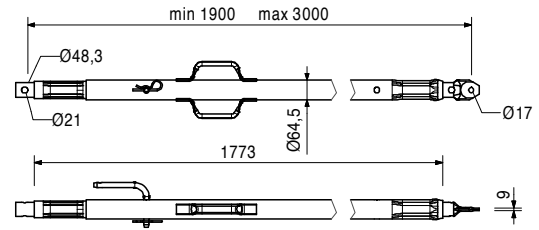

117468	23,000
--------	--------

Estabilizador RS 450, galv.

Longitud de extensión L = 2,80 – 4,50 m.
Para posicionar sistemas de encofrado PERI y elementos de hormigón prefabricado.

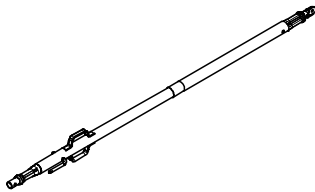

Observación

Ver las Tablas PERI para cargas admisibles.

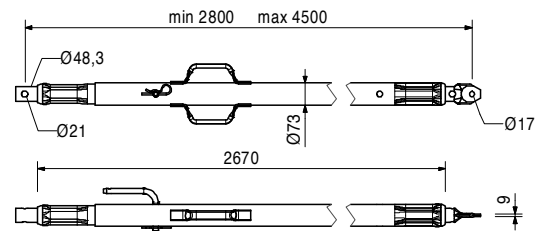

117469	40,000
--------	--------

Estabilizador RS 650, galv.

Longitud de extensión L = 4,30 – 6,50 m.
Para posicionar sistemas de encofrado PERI y elementos de hormigón prefabricado.

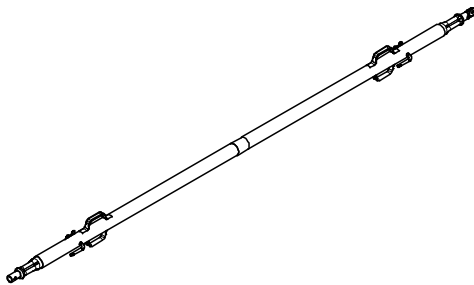

Observación

Ver las Tablas PERI para cargas admisibles.

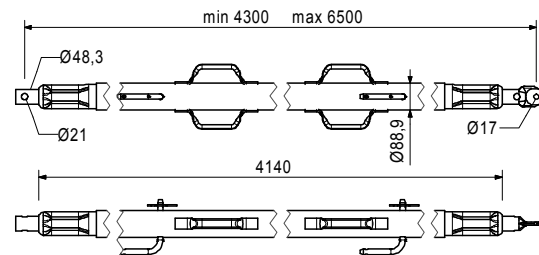

028990	115,000
--------	---------

Estabilizador RS 1000, galv.

Longitud de extensión L = 6,40 – 10,00 m.
Para posicionar sistemas de encofrado PERI.

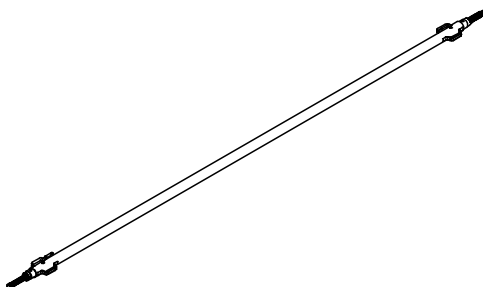

Observación

Ver las Tablas PERI para cargas admisibles.

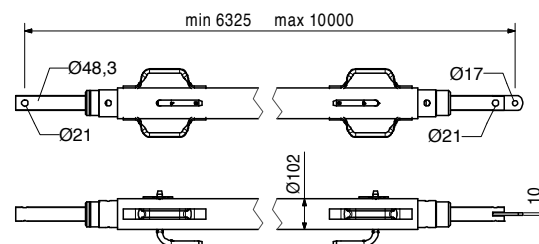

Art. N°	Peso/kg
103800	271,000

Estabilizador RS 1400, galv.

Longitud de extensión L = 6,40 – 14,00 m.
Para posicionar sistemas de encofrado PERI.

Observación

Ver las Tablas PERI para cargas admisibles.
La cadena puede manejarse desde el piso.

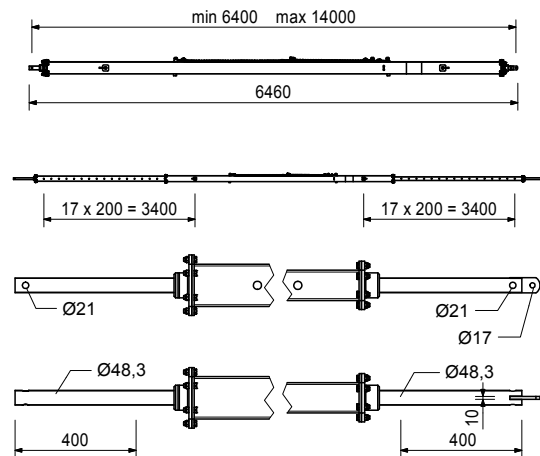
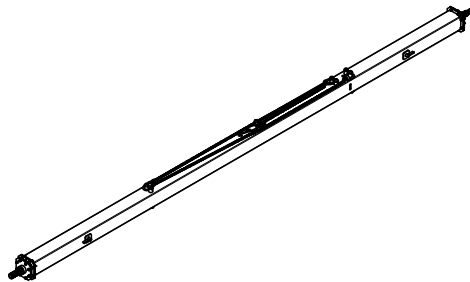

117343	3,250
--------	-------

Placa base-2 para estabilizador RS 210–1400, galv.

Para montar los estabilizadores RS 210, 260, 300, 450, 650, 1000 y 1400.

Se completa con

2 unid. 105400 Bulón Ø 20 x 140, galv.
2 unid. 018060 Grupilla de seguridad 4/1, galv.

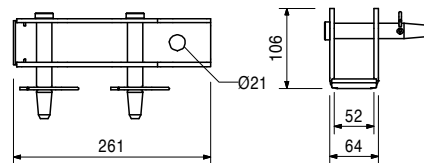
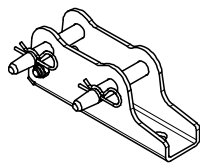

Accesorios

124777	0,210
--------	-------

Tornillo de anclaje PERI 14/20 x 130

126666	3,070
--------	-------

Placa base-3 para estabilizador RS 210–1400, galv.

Para montar los estabilizadores RS 210, 260, 300, 450, 650, 1000 y 1400.

Se completa con

2 unid. 105400 Bulón Ø 20 x 140, galv.
2 unid. 018060 Grupilla de seguridad 4/1, galv.
1 unid. 113063 Tornillo ISO 4014 M12 x 80-8.8, galv.
1 unid. 113064 Tuerca hexagonal ISO7040-M12-8-G, galv.

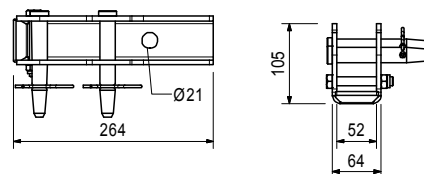
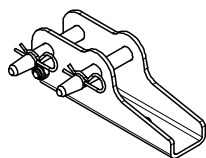

Accesorios

124777	0,210
--------	-------

Tornillo de anclaje PERI 14/20 x 130

Art. N°	Peso/kg
028010	17,900

Estabilizador RSS I

Longitud de extensión L = 2,05 – 2,94 m.
Para posicionar sistemas de encofrado PERI.

Observación

Ver las Tablas PERI para cargas admisibles.

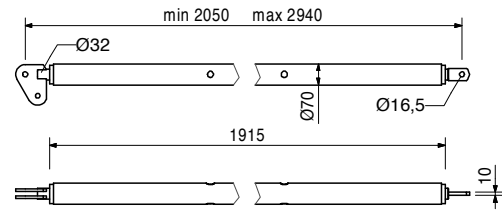
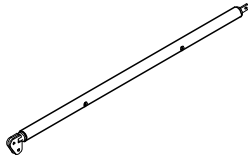

Accesorios

113397	1,600
--------	-------

Asa para RSS / AV

113397	1,600
--------	-------

Asa para RSS / AV

Asa para atornillar a los estabilizadores RSS I, RSS II, RSS III y a los tirantes regulables AV 210 y AV RSS III.

Se completa con

2 unid. 722342 Tornillo ISO 4017 M8 x 25-8.8, galv.
2 unid. 711071 Tuerca ISO 7042 M8-8, galv.

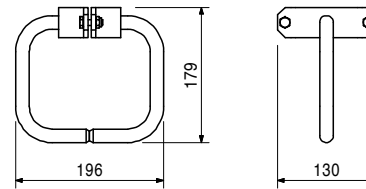
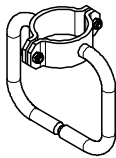

028020	22,000
--------	--------

Estabilizador RSS II

Longitud de extensión L = 2,91 – 3,80 m.
Para posicionar sistemas de encofrado PERI.

Observación

Ver las Tablas PERI para cargas admisibles.

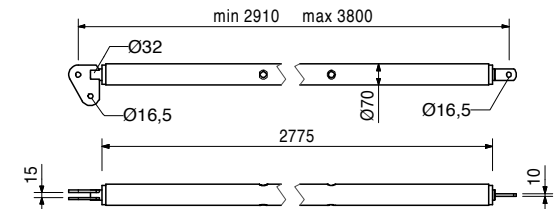
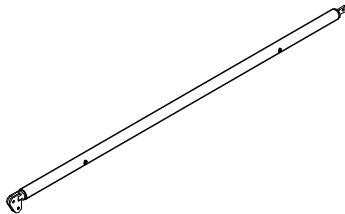

Accesorios

113397	1,600
--------	-------

Asa para RSS / AV

028030	38,400
--------	--------

Estabilizador RSS III

Longitud de extensión L = 4,60 – 6,00 m.
Para posicionar sistemas de encofrado PERI.

Observación

Ver las Tablas PERI para cargas admisibles.

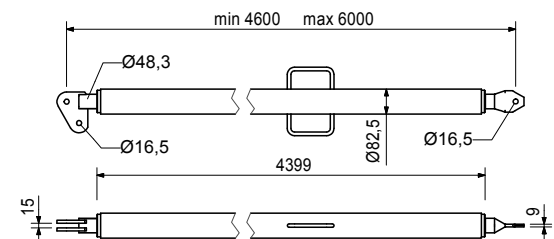
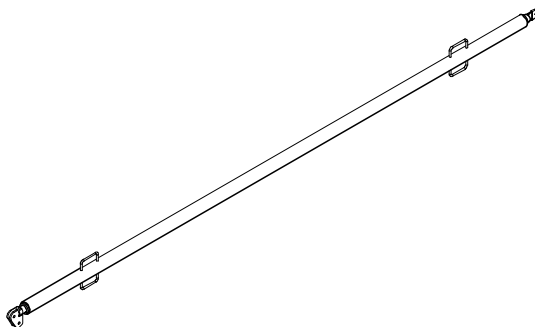

Art. N°	Peso/kg
106000	1,820

Placa base-2 para RSS, galv.
Para montar los estabilizadores RSS.

Se completa con
1 unid. 027170 Bulón Ø 16 x 42, galv.
1 unid. 018060 Grupilla de seguridad 4/1, galv.

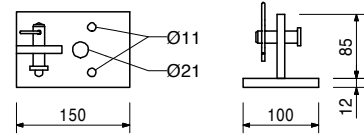
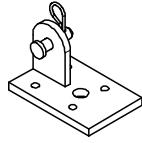

Accesorios
Tornillo de anclaje PERI 14/20 x 130

124777	0,210
--------	-------

Tirantes regulables AV	
057087	3,720
057088	4,410

Tirante regulable AV 82
Tirante regulable AV 111
Para posicionar sistemas de encofrado PERI.

Long. mín. Long. máx.
500 820
790 1110

Se completa con
1 unid. 027170 Bulón Ø 16 x 42, galv.
1 unid. 018060 Grupilla de seguridad 4/1, galv.
Observación
Ver las Tablas PERI para cargas admisibles.

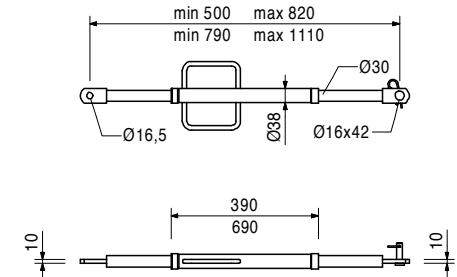
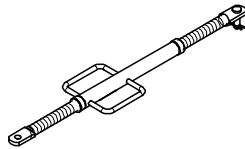

028110	5,180
--------	-------

Tirante regulable AV 140
Longitud de extensión L = 1,08 – 1,40 m.
Para posicionar sistemas de encofrado PERI.

Se completa con
1 unid. 027170 Bulón Ø 16 x 42, galv.
1 unid. 018060 Grupilla de seguridad 4/1, galv.
Observación
Ver las Tablas PERI para cargas admisibles.

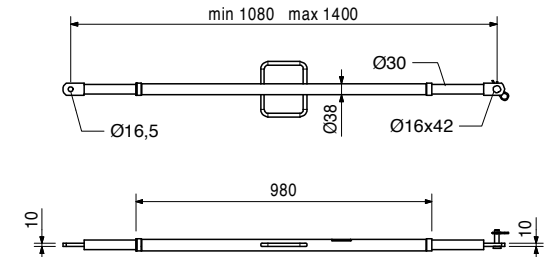
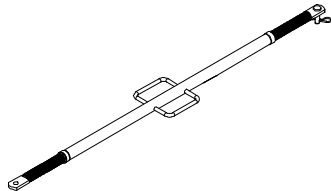

Art. N°	Peso/kg
108135	12,900

Tirante regulable AV 210

Longitud de extensión L = 1,28 – 2,10 m.
Para posicionar sistemas de encofrado PERI.

Se completa con

1 unid. 027170 Bulón Ø 16 x 42, galv.
1 unid. 018060 Grupilla de seguridad 4/1, galv.

Observación

Ver las Tablas PERI para cargas admisibles.

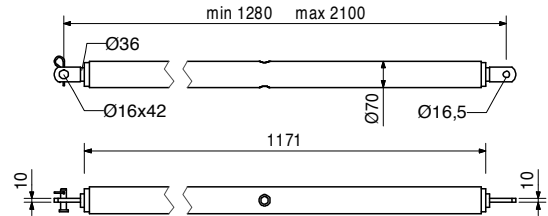
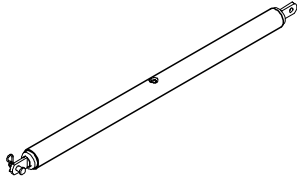

Accesorios

113397	1,600
--------	-------

Asa para RSS / AV

028120	17,000
--------	--------

Tirante regulable AV RSS III

Longitud de extensión L = 2,03 – 2,92 m.
Para posicionar sistemas de encofrado PERI.

Se completa con

1 unid. 027170 Bulón Ø 16 x 42, galv.
1 unid. 018060 Grupilla de seguridad 4/1, galv.

Observación

Ver las Tablas PERI para cargas admisibles.

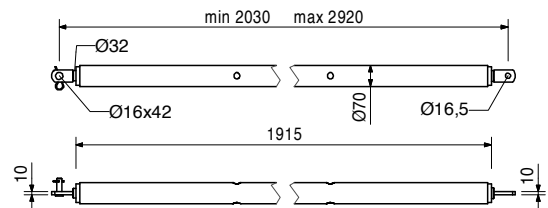
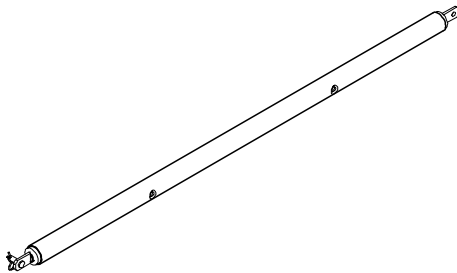

Accesorios

113397	1,600
--------	-------

Asa para RSS / AV

124777	0,210
--------	-------

Tornillo de anclaje PERI 14/20 x 130

Para una fijación temporal a construcciones de hormigón armado.

Observación

¡Observar la hoja de datos PERI!
Orificio Ø 14 mm.

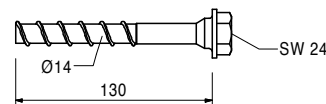
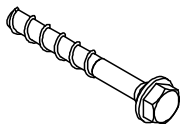

PERI Internacional

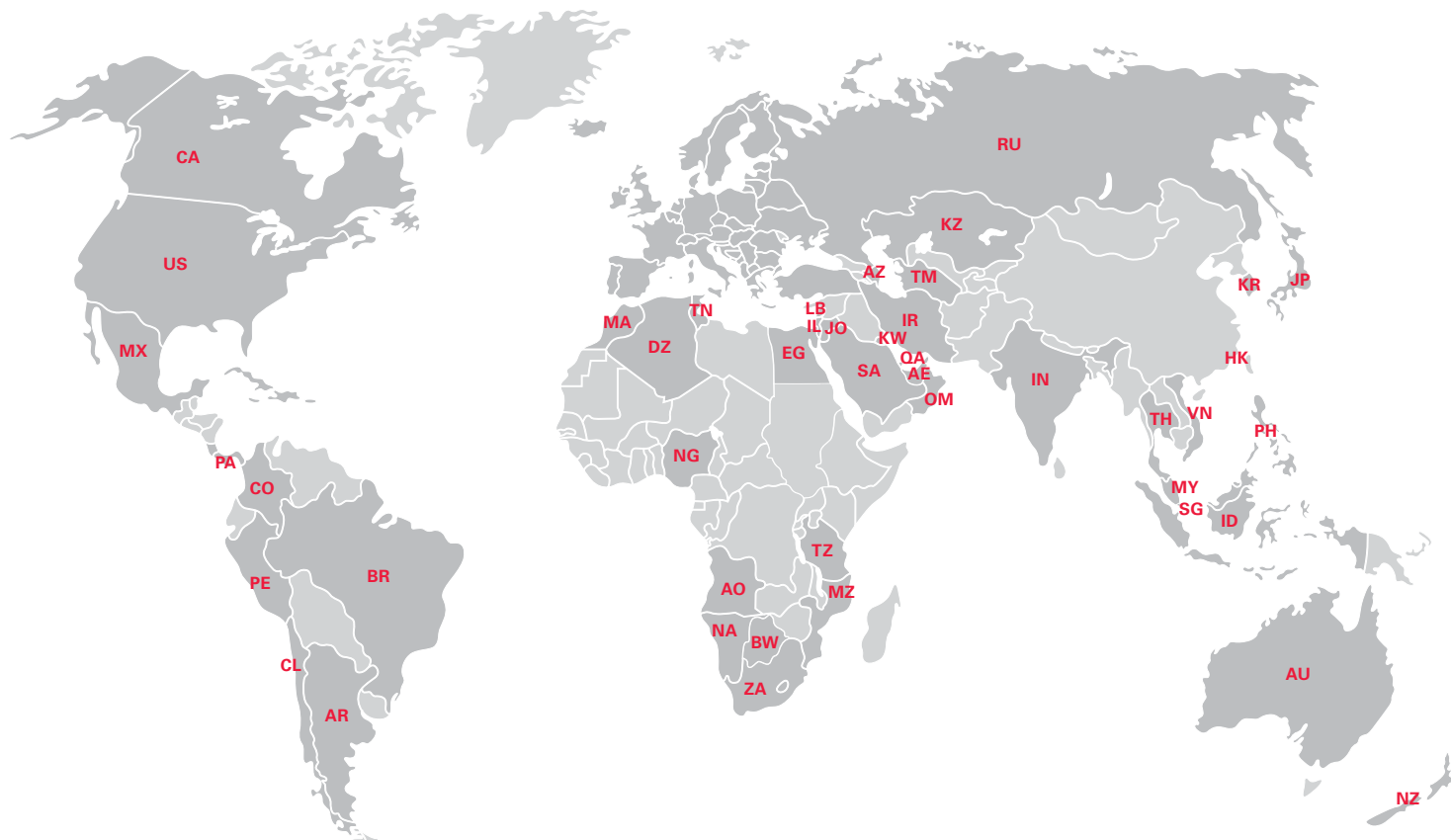

América del Norte

- CA** Canadá
PERI Formwork Systems, Inc.
www.peri.ca
- MX** México
PERI Cimbras y Andamios, S.A. de C.V.
www.peri.com.mx
- PA** Panamá
PERI Panama Inc.
www.peri.com.pa
- US** EE.UU.
PERI Formwork Systems, Inc.
www.peri-usa.com

América del Sur

- AR** Argentina
PERI S.A.
www.peri.com.ar
- BR** Brasil
PERI Formas e Escoramentos Ltda.
www.peribrasil.com.br
- CL** Chile
PERI Chile Ltda.
www.peri.cl
- CO** Colombia
PERI S.A.S.
www.peri.com.co
- PE** Perú
PERI Peruana S.A.C.
www.peri.com.pe

África

- AO** Angola
Pericofragens, Lda.
www.peri.pt
- DZ** Argelia
S.A.R.L. PERI
www.peri.dz
- BW** Botswana
PERI (Proprietary) Limited
www.peri.co.bw
- EG** Egipto
Egypt Branch Office
www.peri.com.eg
- MA** Marruecos
PERI S.A.
www.peri.ma
- MZ** Mozambique
PERI (Pty.) Ltd.
www.peri.co.mz
- NA** Namibia
PERI (Pty.) Ltd.
www.peri.na
- NG** Nigeria
PERI Nigeria Ltd.
www.peri.ng
- TN** Túnez
PERI S.A.U.
www.peri.es
- TZ** Tanzania
PERI Formwork and Scaffolding Ltd
www.peritanzania.com
- ZA** Sudáfrica
PERI Formwork Scaffolding (Pty) Ltd
www.peri.co.za

Asia

- AE** Unión de Emiratos Árabes
PERI (L.L.C.)
www.perime.com
- AZ** Azerbaiyán
PERI Representative Office
www.peri.com.tr
- HK** Hong Kong
PERI (Hong Kong) Limited
www.perihk.com
- ID** Indonesia
PT Beton Perkasa Wijaksana
www.betonperkasa.com
- IL** Israel
PERI F.E. Ltd.
www.peri.co.il
- IN** India
PERI (India) Pvt Ltd
www.peri.in
- IR** Irán
PERI Persa. Ltd.
www.peri.ir
- JO** Jordania
PERI GmbH – Jordan
www.peri.com
- JP** Japón
PERI Japan K.K.
www.perijapan.jp
- KR** Corea
PERI (Korea) Ltd.
www.perikorea.com
- KW** Kuwait
PERI Kuwait W.L.L.
www.peri.com.kw
- KZ** Kazajistán
TOO PERI Kazakhstan
www.peri.kz
- LB** Líbano
PERI Lebanon Sarl
lebanon@peri.de
- MY** Malasia
PERI Formwork Malaysia Sdn. Bhd.
www.perimalaysia.com
- OM** Omán
PERI (L.L.C.)
www.perime.com
- PH** Filipinas
PERI-Asia Philippines, INC.
www.peri.com.ph
- QA** Qatar
PERI Qatar LLC
www.peri.qa
- SA** Arabia Saudita
PERI Saudi Arabia Ltd.
www.peri.com.sa
- SG** Singapur
PERI Asia Pte Ltd
www.periasia.com
- TM** Turkmenistán
PERI Kalıp ve İşkeleleri
www.peri.com.tr
- TH** Tailandia
Peri (Thailand) Co., Ltd.
www.peri.co.th
- VN** Vietnam
PERI ASIA PTE LTD
www.peri.com.vn

PERI

PERI GmbH
Encofrados Andamios Ingeniería
Rudolf-Diesel-Strasse 19
89264 Weissenhorn
Alemania
Tel.: +49 (0)7309.950-0
Fax.: +49 (0)7309.951-0
info@peri.com
www.peri.com



Oceanía

AU Australia
PERI Australia Pty. Ltd.
www.periaus.com.au

NZ Nueva Zelanda
PERI Australia Pty. Limited
www.peri.co.nz

DE Alemania
PERI GmbH
www.peri.de

DK Dinamarca
PERI Danmark A/S
www.peri.dk

IS Islandia
Armar ehf.
www.armar.is

RU Federación Rusa
OOO PERI
www.peri.ru

IT Italia
PERI S.r.l.
www.peri.it

SE Suecia
PERI Sverige AB
www.peri.se

EE Estonia
PERI AS
www.peri.ee

LT Lituania
PERI UAB
www.peri.lt

SI Eslovenia
PERI oplate i skele d.o.o.
www.peri.com.hr

Europa

AL Albania
PERI Kalıp ve İskeleleri
www.peri.com.tr

ES España
PERI S.A.U.
www.peri.es

LU Luxemburgo
N.V. PERI S.A.
www.peri.lu

SK Eslovaquia
PERI spol. s. r.o.
www.peri.sk

AT Austria
PERI Ges.mbH
www.peri.at

FI Finlandia
PERI Suomi Ltd. Oy
www.perisuomi.fi

LV Letonia
PERI SIA
www.peri-latvija.lv

TR Turquía
PERI Kalıp ve İskeleleri
www.peri.com.tr

BA Bosnia y Herzegovina
PERI oplate i skele d.o.o.
www.peri.com.hr

FR Francia
PERI S.A.S.
www.peri.fr

NL Países Bajos
PERI B.V.
www.peri.nl

UA Ucrania
TOW PERI
www.peri.ua

BE Bélgica/Luxemburgo
N.V. PERI S.A.
www.peri.be

GB Gran Bretaña/Irlanda
PERI Ltd.
www.peri.ltd.uk

NO Noruega
PERI Norge AS
www.peri.no

BG Bulgaria
PERI Bulgaria EOOD
www.peri.bg

GR Grecia
PERI Hellas Ltd.
www.perihellas.gr

PL Polonia
PERI Polska Sp. z o.o.
www.peri.com.pl

BY Bielorusia
IOOO PERI
www.peri.by

HR Croacia
PERI oplate i skele d.o.o.
www.peri.com.hr

PT Portugal
Pericofragens Lda.
www.peri.pt

CH Suiza
PERI AG
www.peri.ch

HU Hungría
PERI Kft.
www.peri.hu

RO Rumania
PERI România SRL
www.peri.ro

CZ República Checa
PERI spol. s r.o.
www.peri.cz

IR Irlanda
Siteserv Access & Formwork
www.siteservaccess.ie

RS Serbia
PERI oplate d.o.o.
www.peri.rs

**El sistema óptimo para
cada proyecto y cada
exigencia**



Encofrados para muros



**Encofrados para pilares y
columnas circulares**



Encofrados para losas



Sistemas trepantes



Encofrados para puentes



Encofrados para túneles



Cimbras y torres de carga



**Andamios de trabajo
para la construcción**



**Andamios de trabajo
para fachadas**



**Andamios de trabajo
para la industria**



Accesos



Andamios de protección



Sistemas de Seguridad



**Accesorios independientes
de los sistemas**



Servicios



**PERI S.A. Sociedad
Unipersonal**
Cho. de Malatones, km. 0,5
28110 Algete/Madrid
Tel.: +34 91.620 48 00
Fax: +34 91.620 48 01
info@peri.es
www.peri.es