

SATTEL CHILE

PDA Protector de dispositivos Auxiliares

Soluciones tecnológicas innovadores y
Soporte Técnico.



Actualmente..

Riesgos asociados a las conexiones eléctricas y trazabilidad de cables de equipos adicionales dificultan la mantenibilidad.



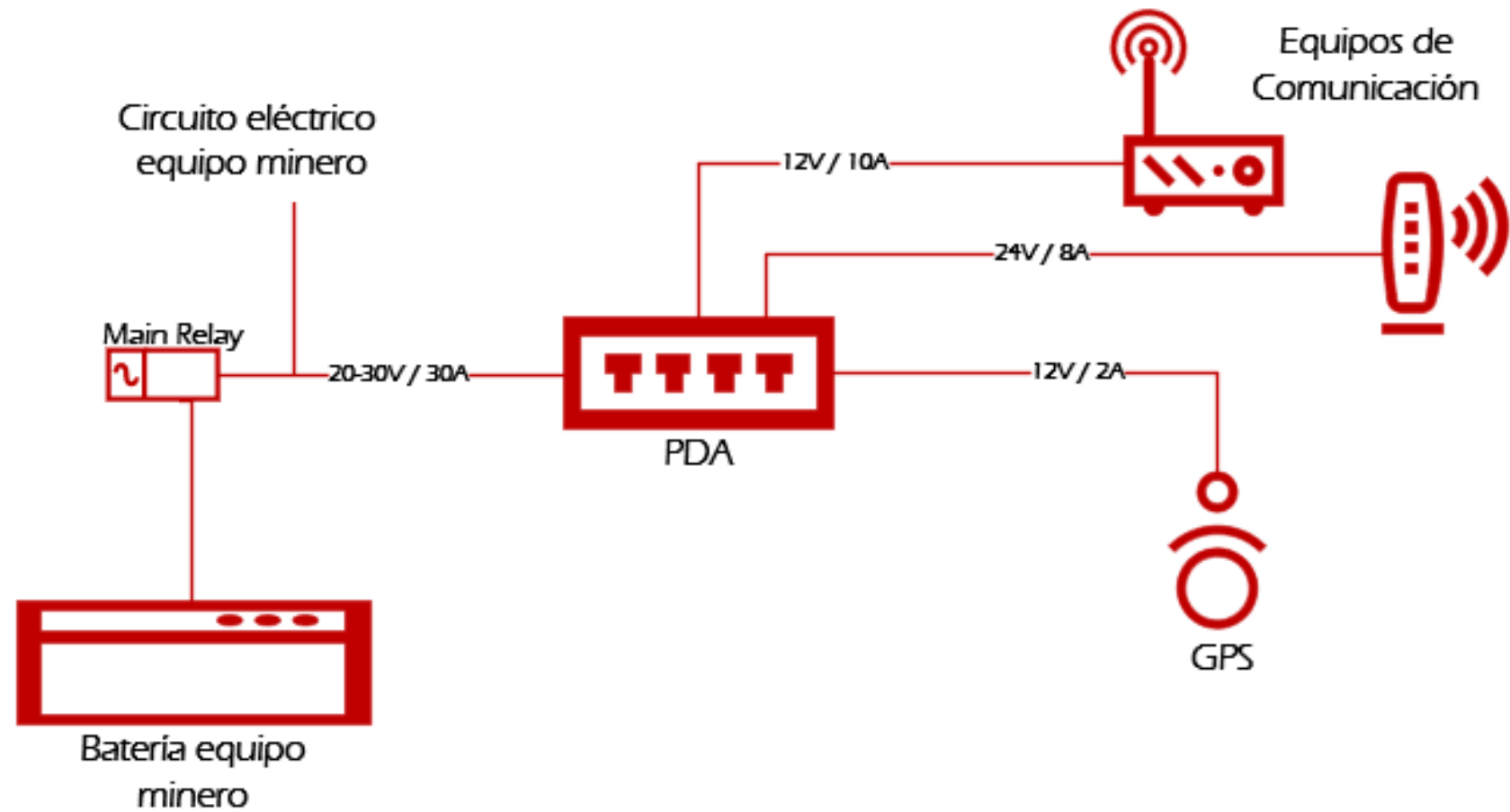

- Minimiza riesgos
- Aumenta Eficacia y Confiabilidad

¿Qué es PDA?

Dispositivo diseñado para distribuir, regular y estabilizar voltaje proveniente desde las baterías de vehículos mineros.

Especificaciones Técnicas

PDA

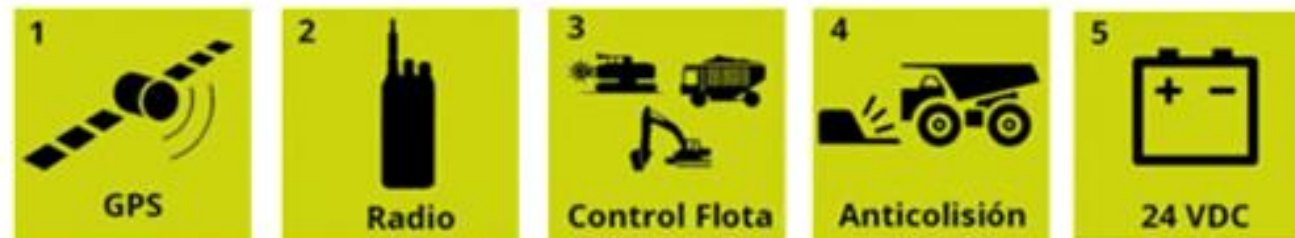

ESPECIFICACIÓN	+12V	+24V
VOLTAJE DE ENTRADA	20 @ 30 Vdc	
CORRIENTE MÁXIMA DE ENTRADA	30 A	
Nº SALIDAS VOLTAJE	2	4
CORRIENTE MÁXIMA DE SALIDA	15 A	20 A
PROTECCIÓN DE SALIDA	FUSIBLE CORTE RAPIDO POR CADA SALIDA. (VALOR SEGÚN DISPOSITIVOS A CONECTAR)	
TIPO DE REGULACIÓN	SWITCHING	
CONECTOR DE SALIDA	CONECTOR MILITAR DE 3 PINES HEMBRA	CONECTOR MILITAR DE 5 PINES HEMBRA
CONECTOR DE ENTRADA	CONECTOR MILITAR DE 5 PINES MACHO	

¡ PDA PARA TODOS !



Camiones de extracción



Camiones de Aljibes

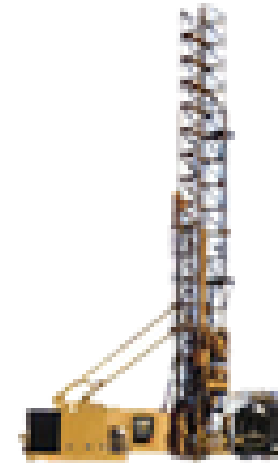

Perforadoras



Cargadores Frontales



Palas



Motoniveladoras



Bulldozer y Wheeldozer



Varios

BENEFICIOS

SEGURIDAD

- Protección del sistema eléctrico.
- Dispositivos críticos 100% disponibles.
- Evita incendios por cortocircuitos o sobrecargas.

CONFIABILIDAD

- Menos fallas eléctricas.
- Menos horas de detención.
- Mejora en diagnósticos.

CENTRALIZACIÓN

- Orden de cables.
- Tomas eléctricas ordenadas.
- Rotulación de cada conexión.



ESTADÍSTICAS

PDA

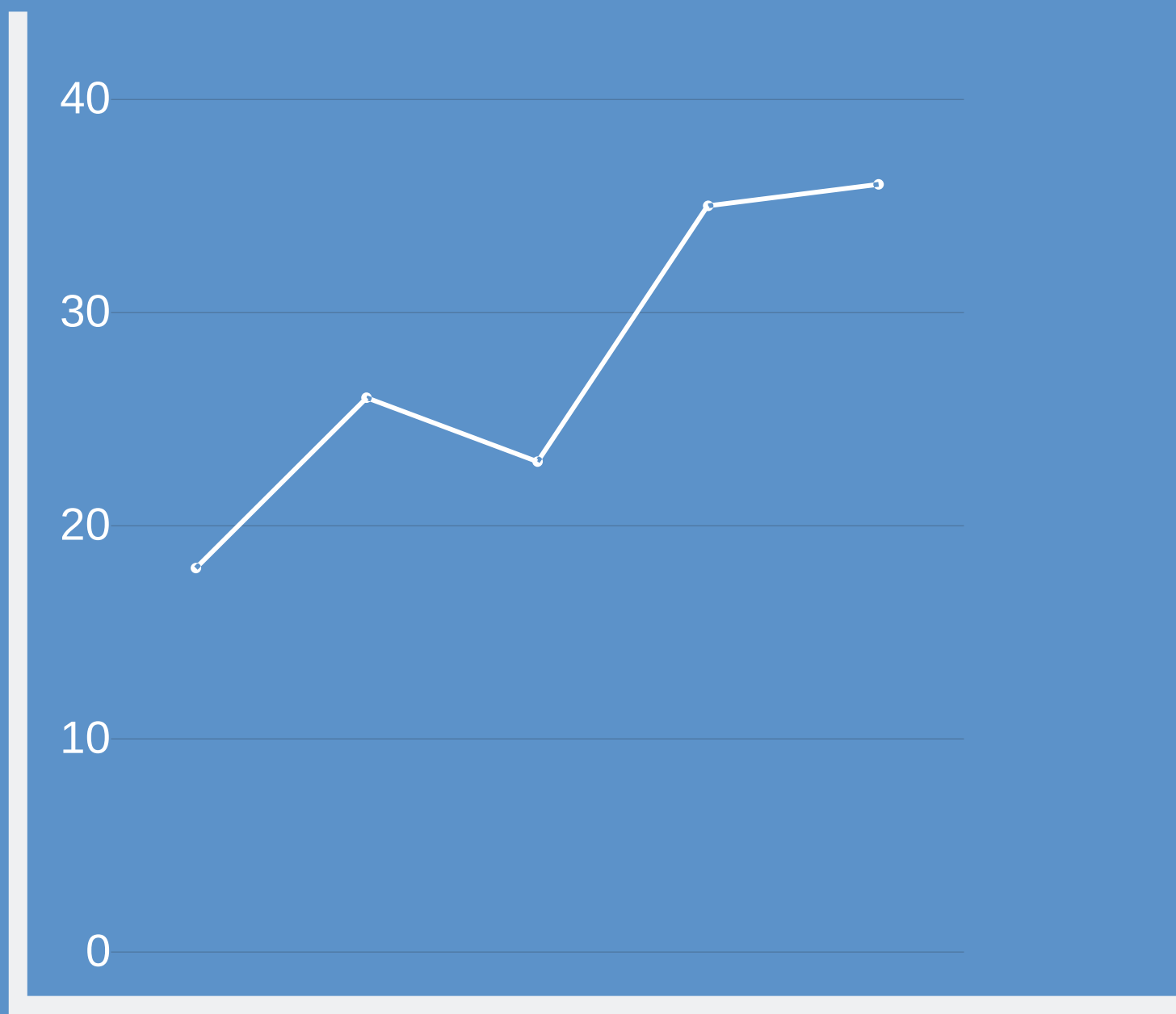

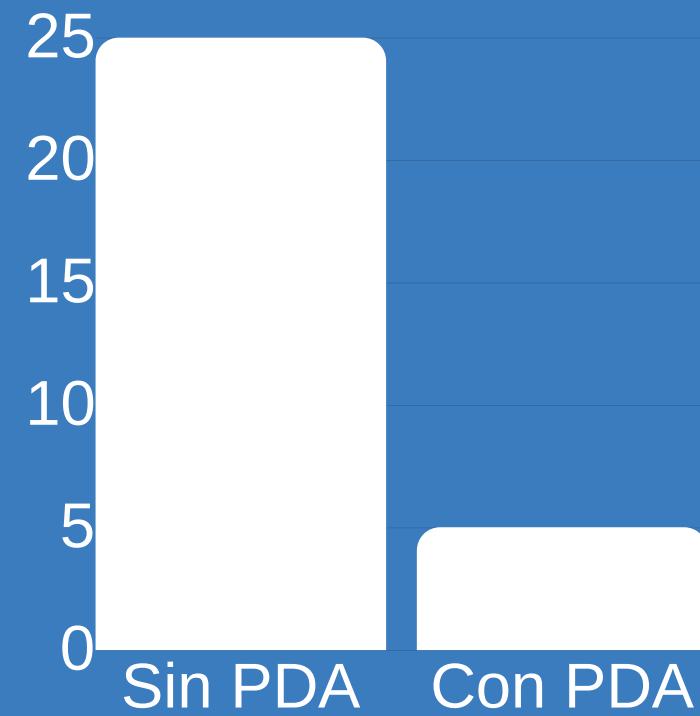

Nº DE EVENTOS

80%
menos de eventos por
fallas eléctricas.

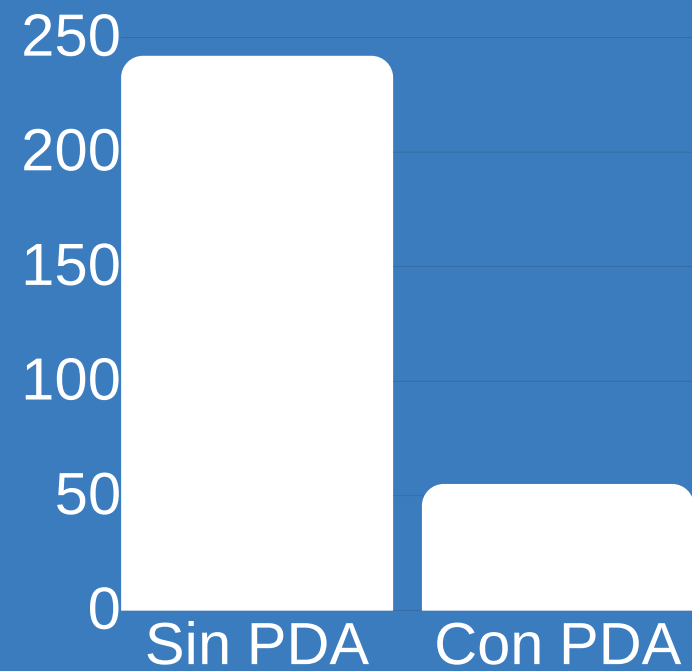

HORAS DE DETENCIÓN

187 horas mensuales
mas de disponibilidad
del equipo, lo que
representa un aumento
de 77%.

Comparativa equipos con / Sin PDA

“Los gráficos muestra las fallas eléctricas ocurridas en equipo minero con 22.000 horas de operación, tomando los datos en un periodo de 30 días con y sin PDA.”

Caex 232, 300, 371
11%

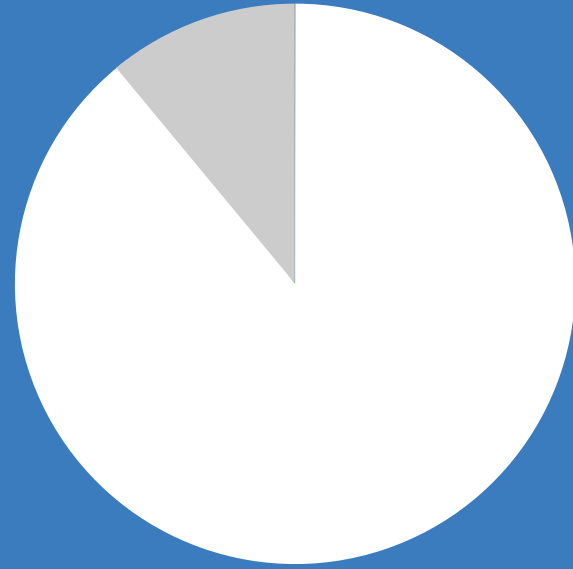

FALLAS ELÉCTRICAS ANTES DE LA PRUEBA

Caex sin PDA
89%

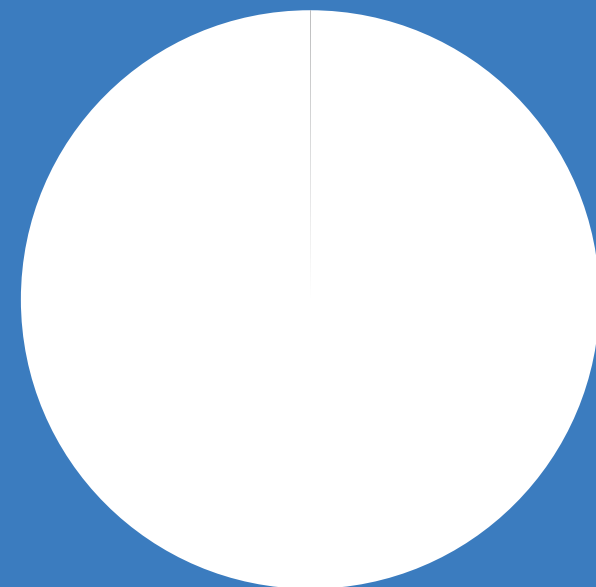

FALLAS ELÉCTRICAS DESPUÉS DE LA PRUEBA

Caex 232, 300, 371 Sin falla
100%

“Las fallas eléctricas en los 3 camiones con PDA instalado disminuyeron al 0%”.

Comparativa equipos con / Sin PDA

“Estudio realizado en Minera La Escondida

TOTAL HORAS IMPREVISTO V/S HORAS FALLAS ELÉCTRICAS CAT-797B

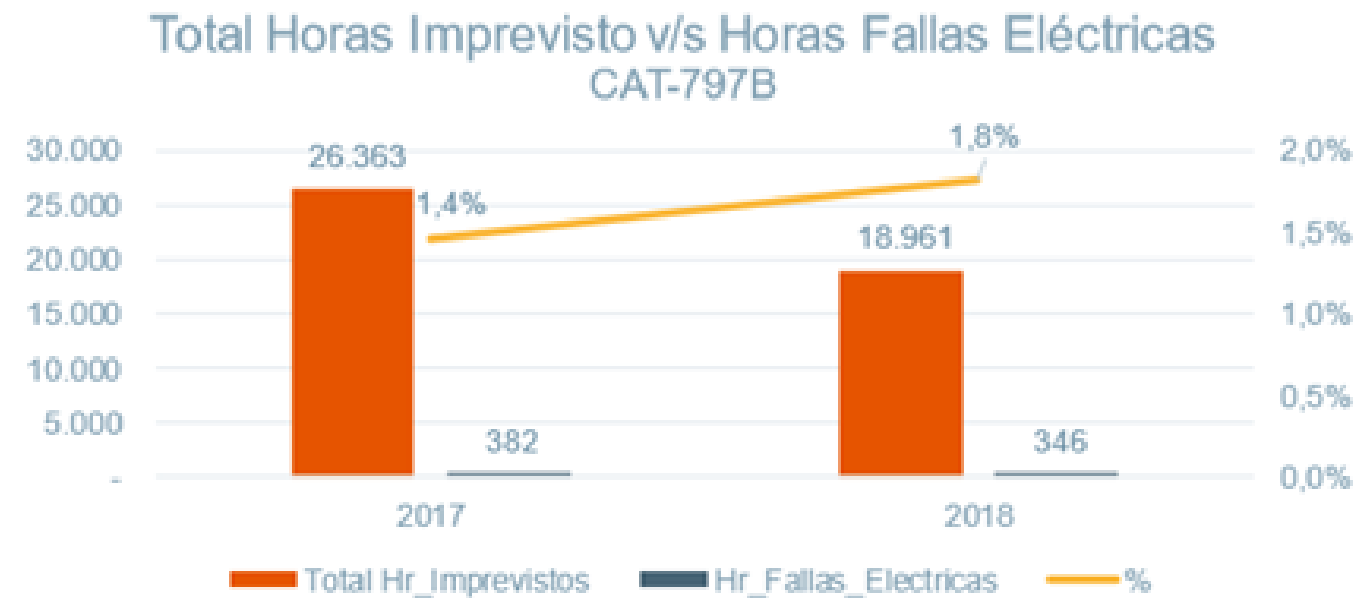

FOCOS CATERPILLAR

Focos	Comentarios	Hipótesis
Tecnologías	Las fallas por Tecnologías representan el 38,1% de los imprevistos eléctricos en la flota 797B.	Instalaciones y conexiones eléctricas no estandarizadas.

TOTAL HORAS IMPREVISTO V/S HORAS FALLAS ELÉCTRICAS KOM-960



FOCOS KOMATSU

Focos	Comentarios	Hipótesis
Tecnologías	Las fallas por Tecnologías representan el 65,0% de los imprevistos eléctricos en la flota 960E.	Instalaciones y conexiones eléctricas no estandarizadas.

¡ 6 Meses de garantía!

- Instalación realizada por personal altamente calificado.
- Capacitación de operación y mantención al personal.



Nuestro dispositivo PDA proporciona los estándares, confiabilidad y la seguridad que es requerida en los procesos de mantenimiento.”

PRODUCTO PREMIADO



Empresario Destacado 2014



ACCESORIOS

Respaldo de energía

- Autonomía propia
- Mantener energizadas las tecnologías y periféricos a bordo.
- Optimizar tiempos de encendido de sistemas.
- Ahorrar tiempo de reinicio de los sistemas cuando hay cambio de turno o en horas de colación.
- Se activa cuando el equipo está apagado.

Módulo de expansión

- El módulo de expansión permite aumentar la capacidad de conexión de dispositivos auxiliares al añadir mas salidas de energía.
- Se conecta directamente a una de las salidas de la PDA.



Monitoreo de respaldo de energía

- El módulo de Monitoreo de respaldo de energía permite realizar un seguimiento constante y en tiempo real de variables (voltajes de baterías, corriente PDA y estado del dispositivo).
- Seguimiento a distancia (online).
- Reiniciar dispositivo.



+ DE 700 PDA INSTALADOS

ANTOFAGASTA MINERAL

- Centinella
- Antucoya

MANTOS COPPER

- Mantos verdes
- Mantos Blancos

LUMINA COPPER

- Caserones

BHP BILLINTON

- Escondida



GRACIAS POR SU ATENCIÓN

Contáctenos

Correo

jtello@sattelchile.cl

Teléfonos

+51 1 982 509 590 / +51 1 624 7228

Página Web

www.sattelchile.cl