

# SCHÉMA DÉTAILLÉ A

N° du Modèle 21923.3 R0418A

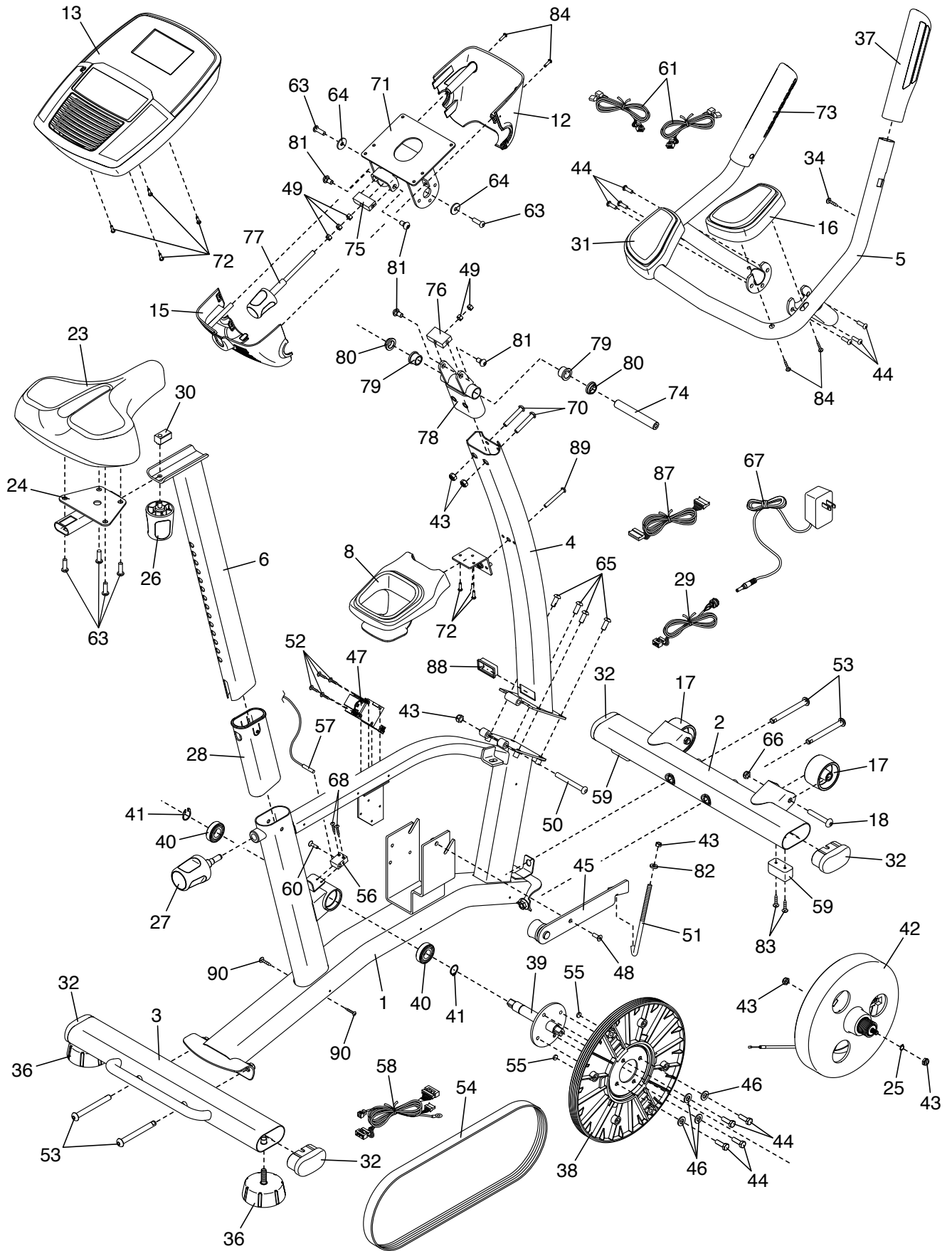

# SCHÉMA DÉTAILLÉ B

N° du Modèle 21923.3 R0418A

