

SCHÉMA DÉTAILLÉ A

N° du Modèle FMEX82410.0 R0812A



SCHÉMA DÉTAILLÉ B

N°. du Modèle FMEX82410.0 R0812A

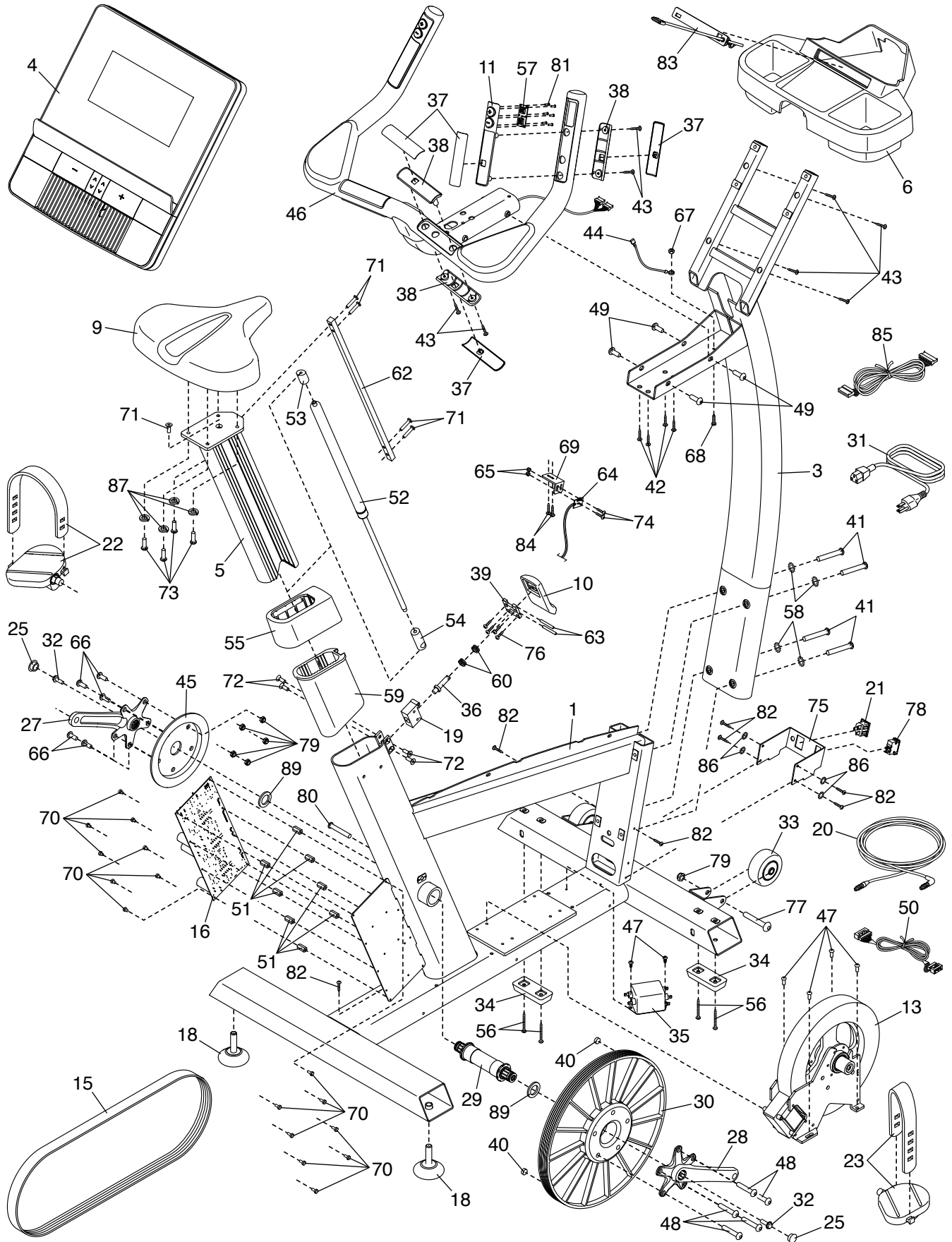