

SCHÉMA DÉTAILLÉ A

N°. du Modèle FMTL70810.0 R0312A



SCHÉMA DÉTAILLÉ B

N°. du Modèle FMTL70810.0 R0312A

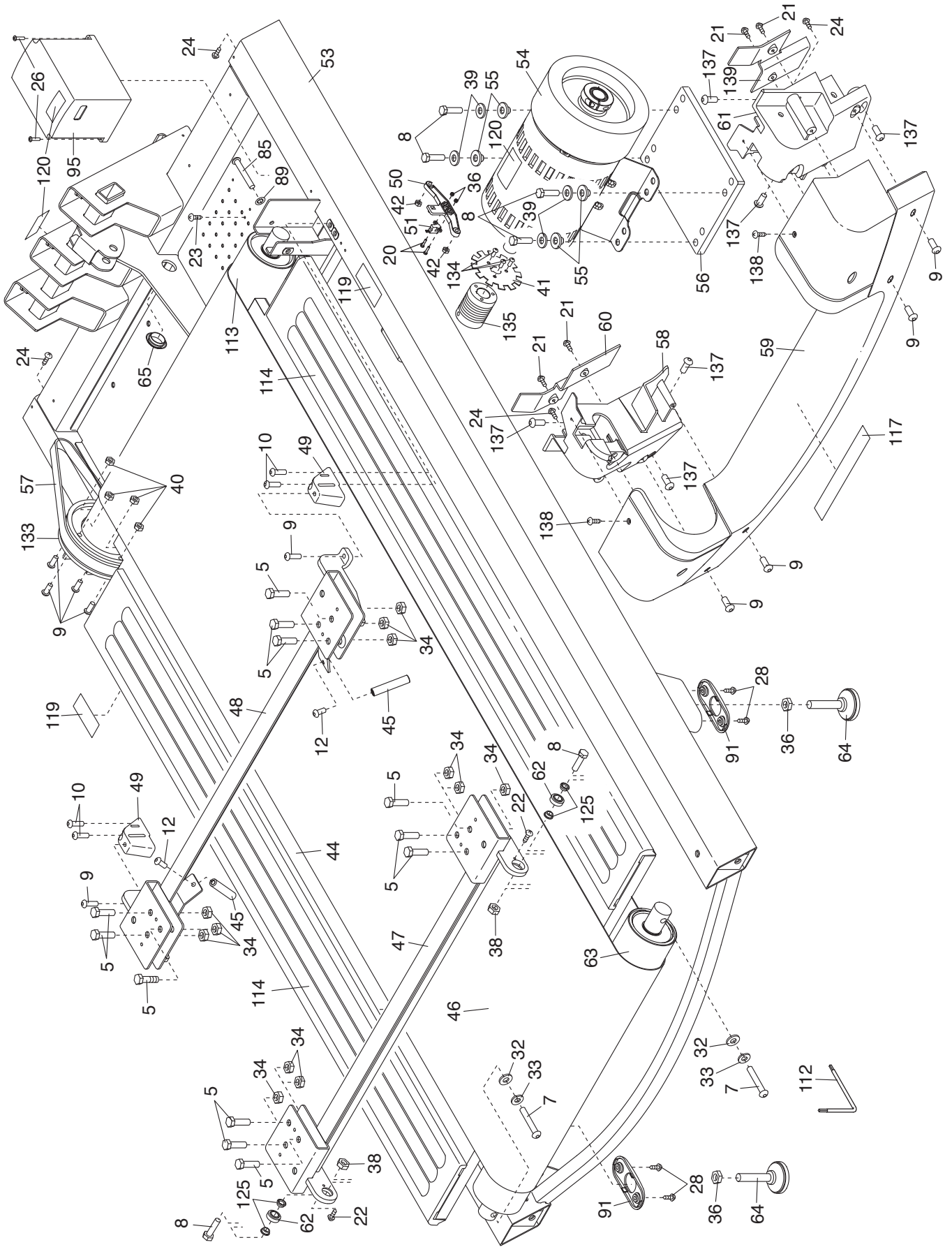

SCHÉMA DÉTAILLÉ C

N°. du Modèle FMTL70810.0 R0312A

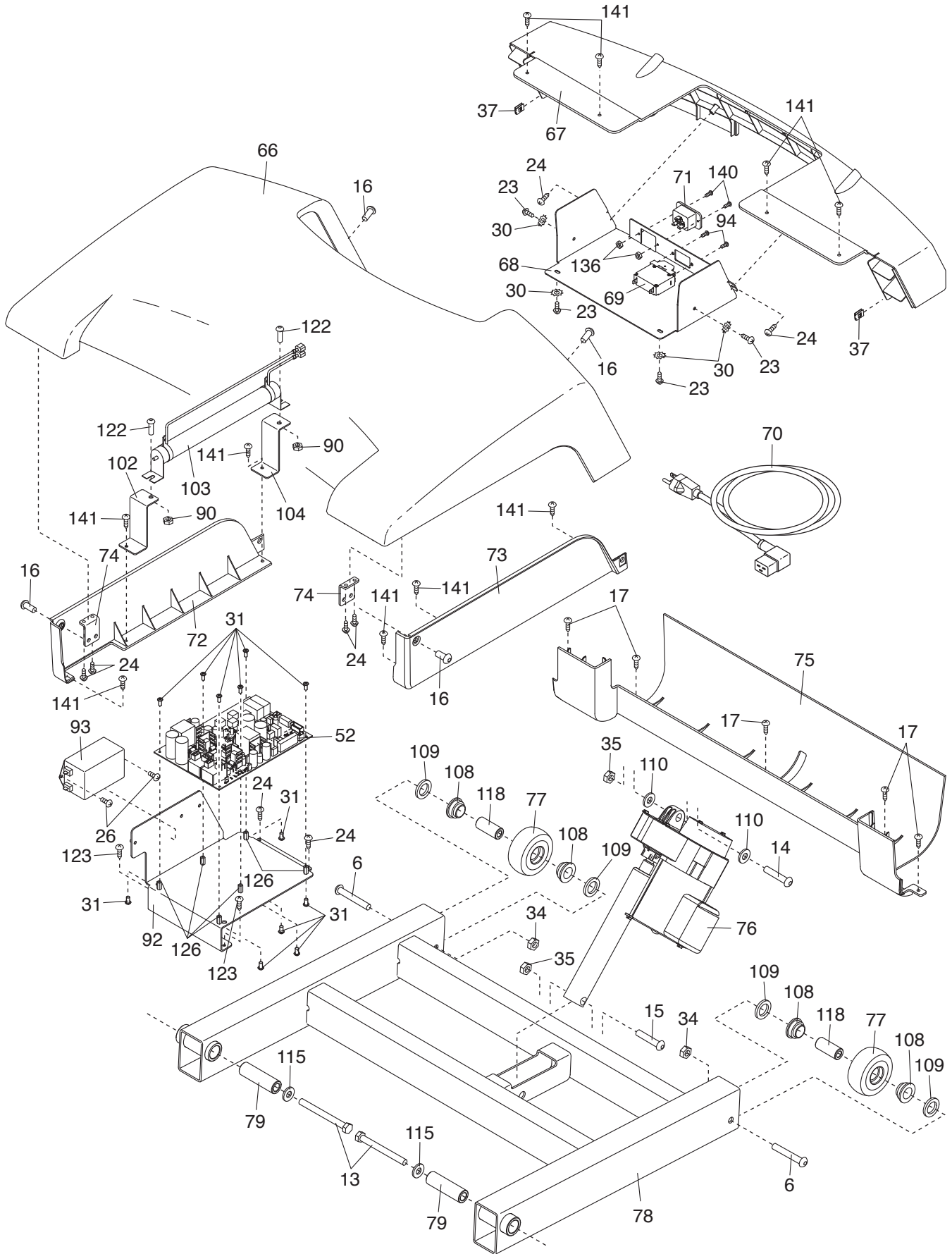

SCHÉMA DÉTAILLÉ D

N°. du Modèle FMTL70810.0 R0312A

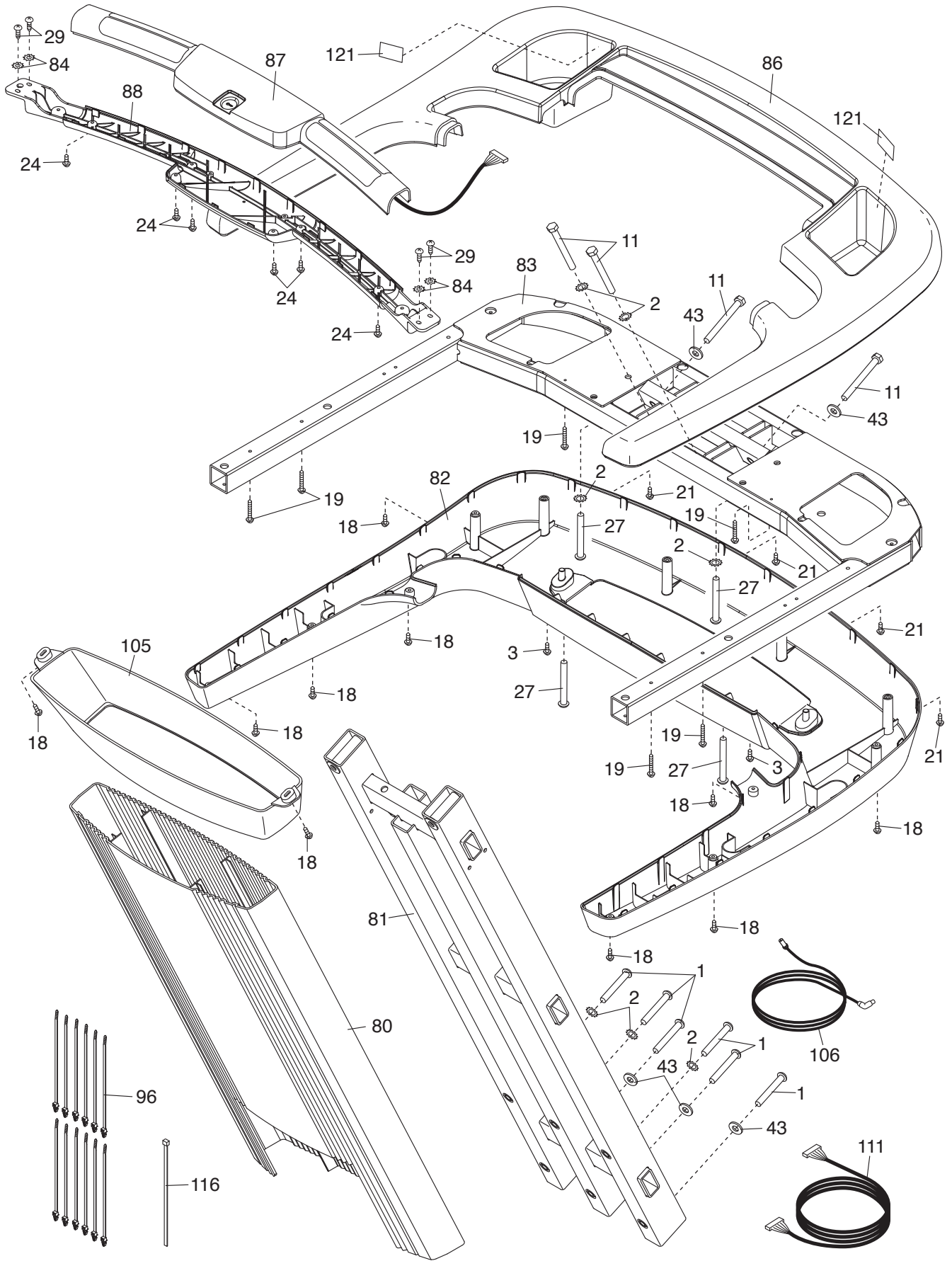