

DIBUJO DE LAS PIEZAS A

Nº de Modelo GGSY2067.3 R0913A

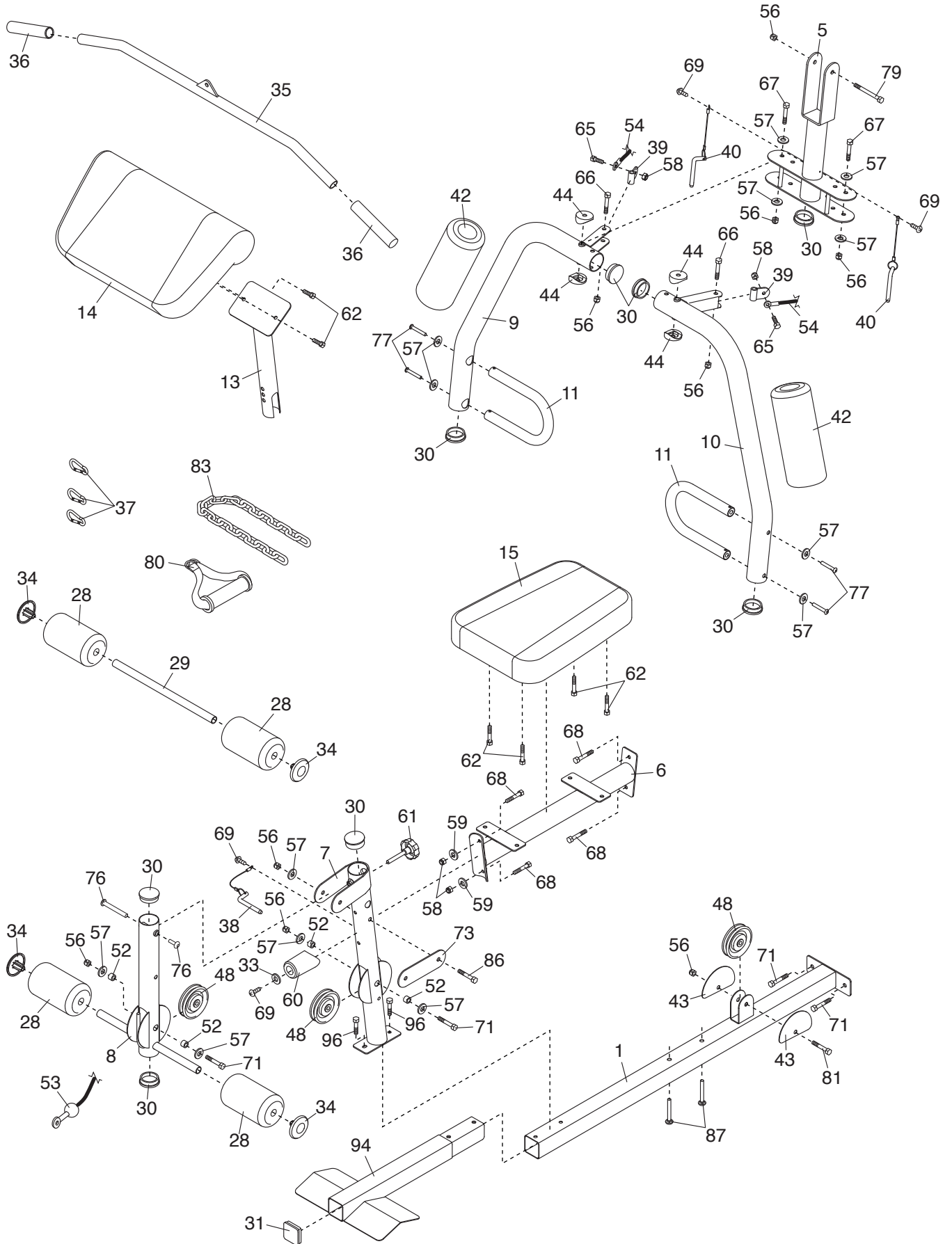

DIBUJO DE LAS PIEZAS B

Nº de Modelo GGSY2067.3 R0913A

