

SCHÉMA DÉTAILLÉ A

N° du Modèle GGTL59613.0 R0715A



SCHÉMA DÉTAILLÉ B

N° du Modèle GGTL59613.0 R0715A

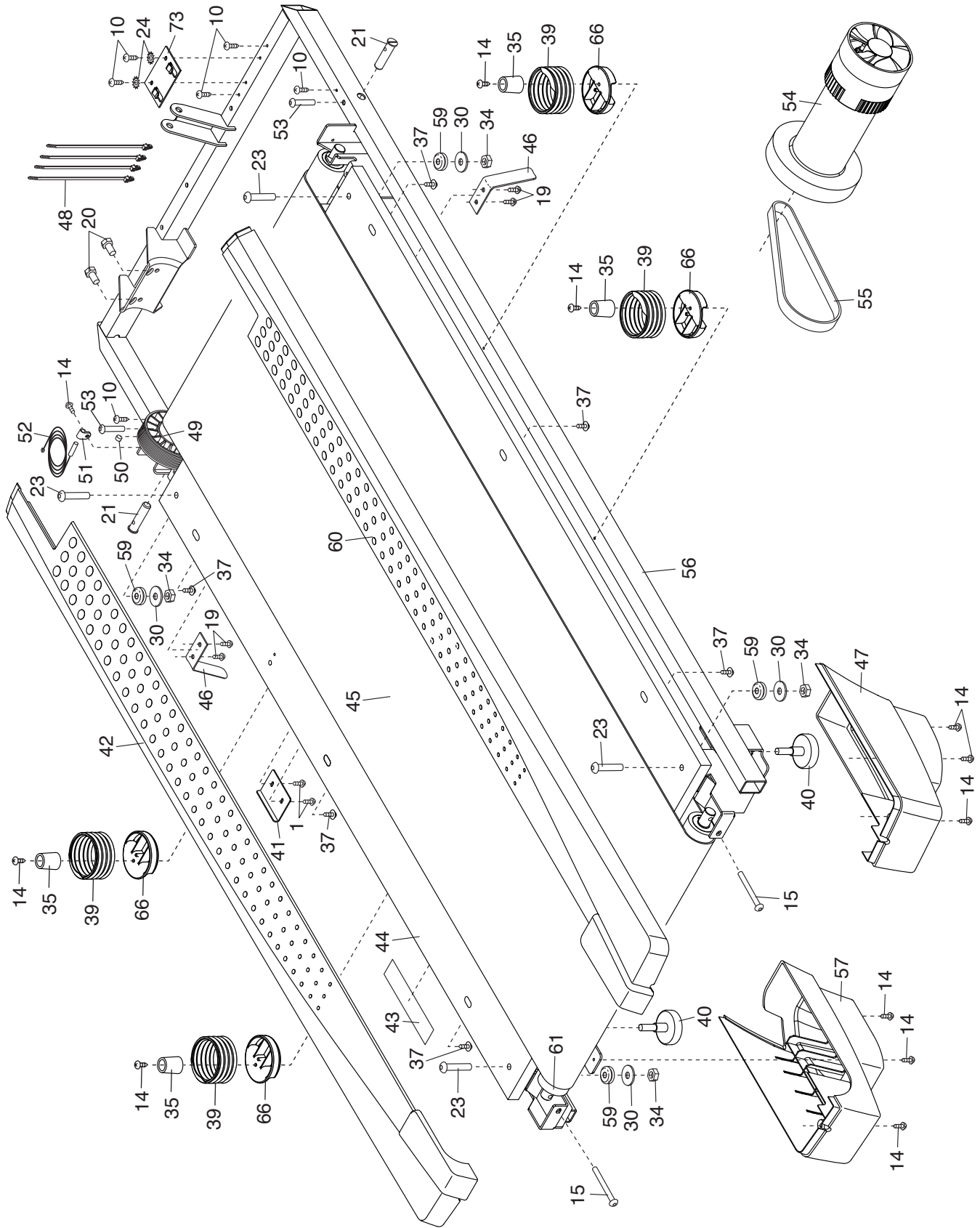

SCHÉMA DÉTAILLÉ C

N° du Modèle GGTL59613.0 R0715A

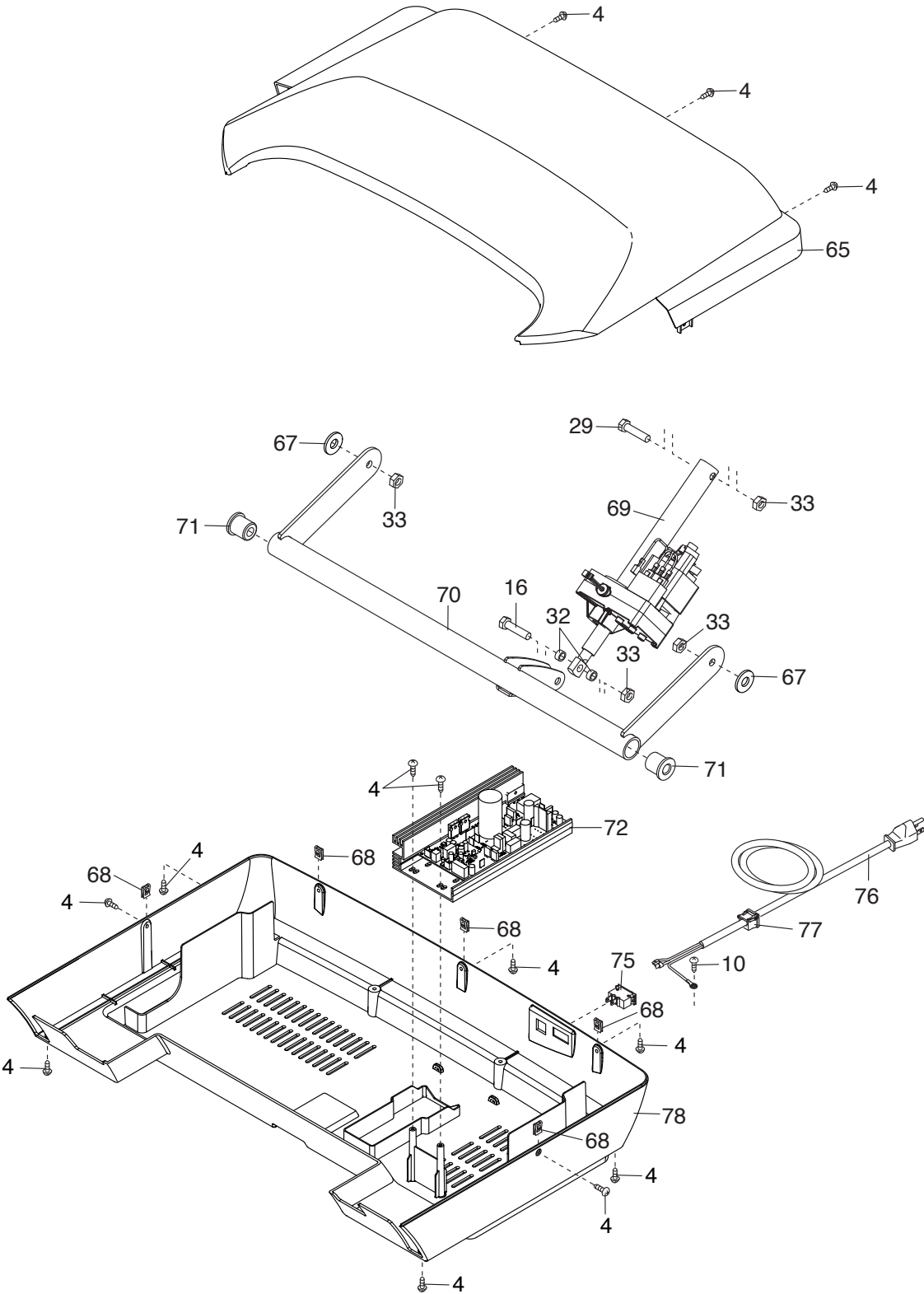

SCHÉMA DÉTAILLÉ D

N° du Modèle GGTL59613.0 R0715A

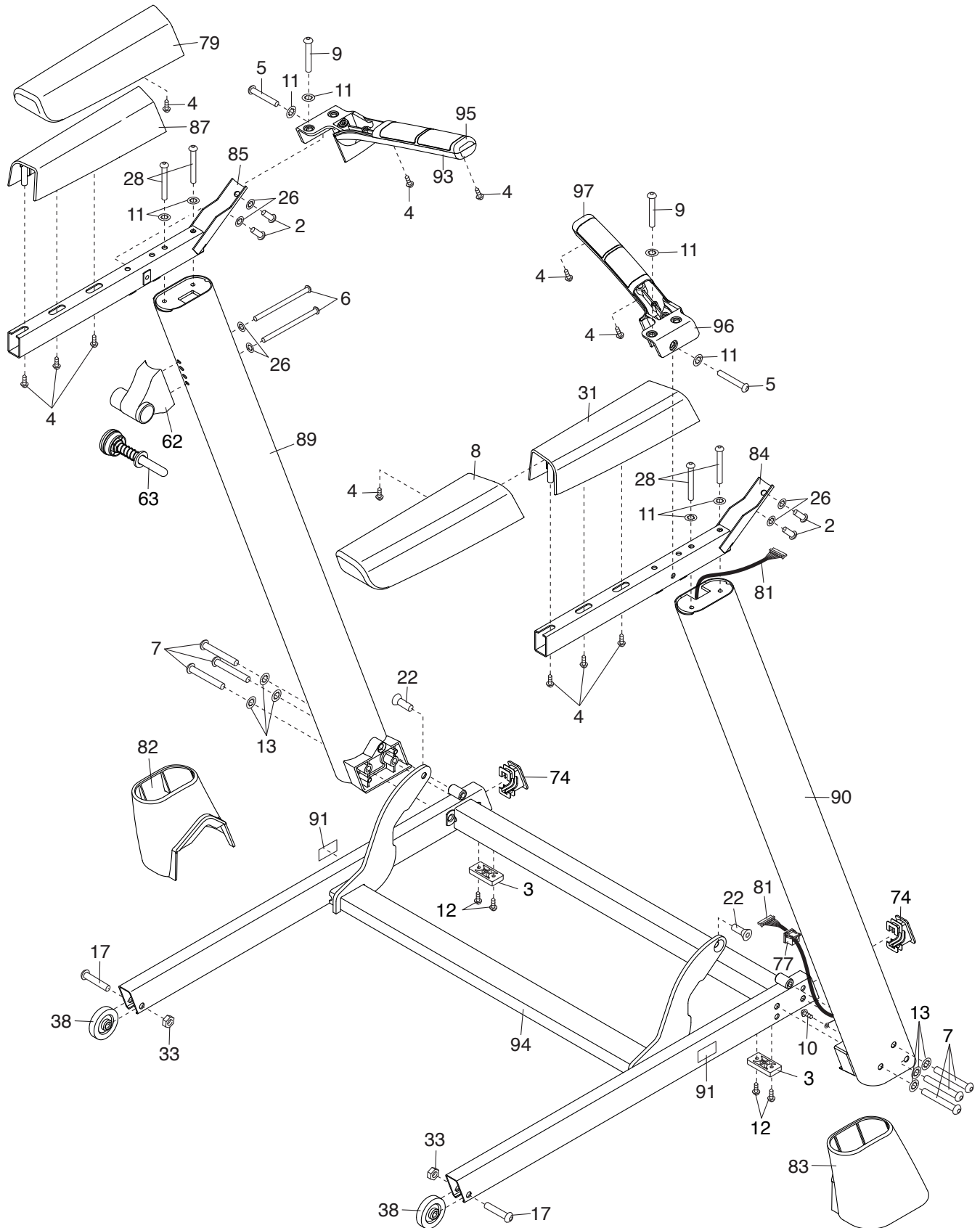