

SCHÉMA DÉTAILLÉ A

N° du Modèle HRTL29713C.1 R0518A



SCHÉMA DÉTAILLÉ B

N° du Modèle HRTL29713C.1 R0518A

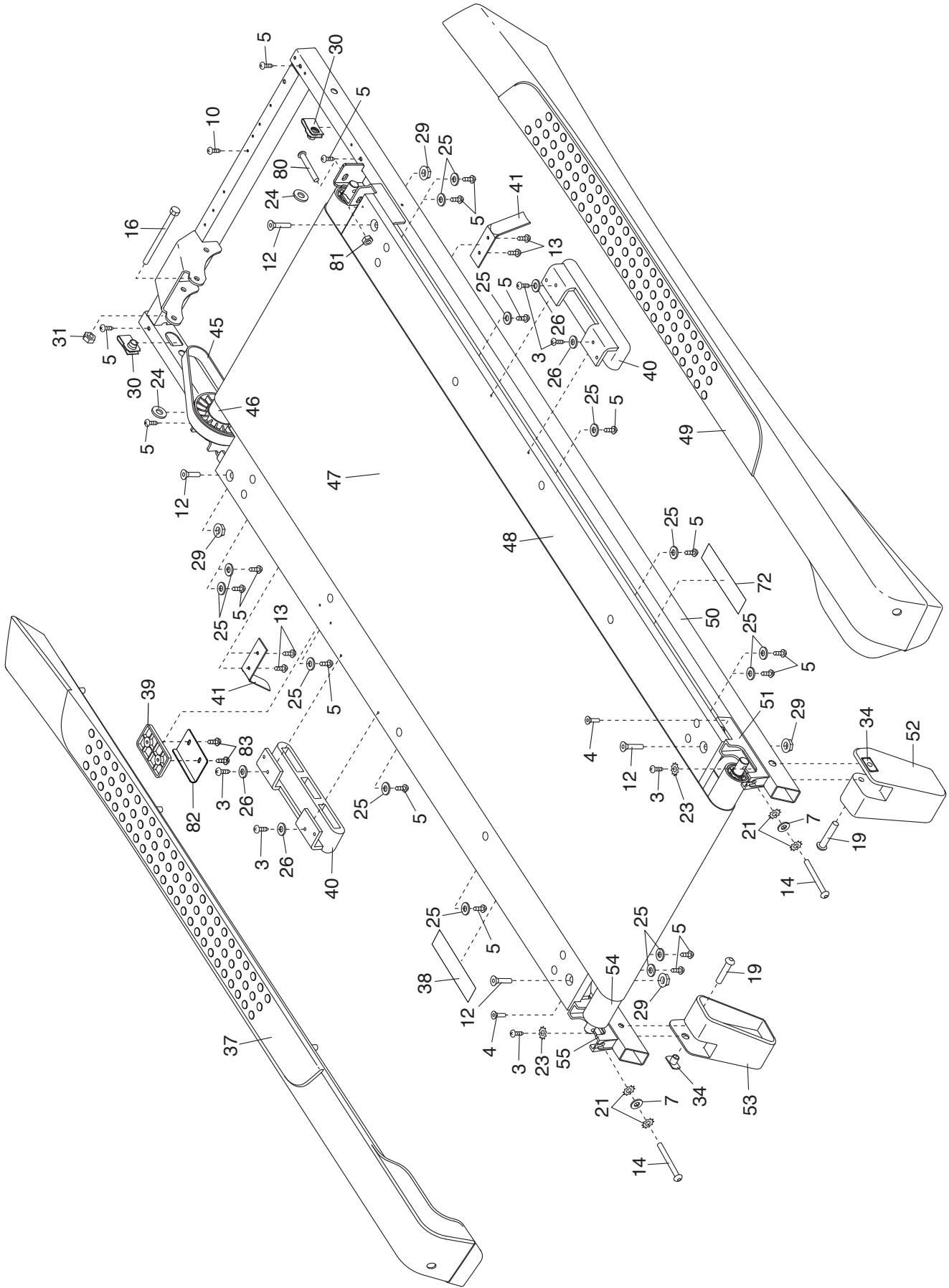

SCHÉMA DÉTAILLÉ C

N° du Modèle HRTL29713C.1 R0518A

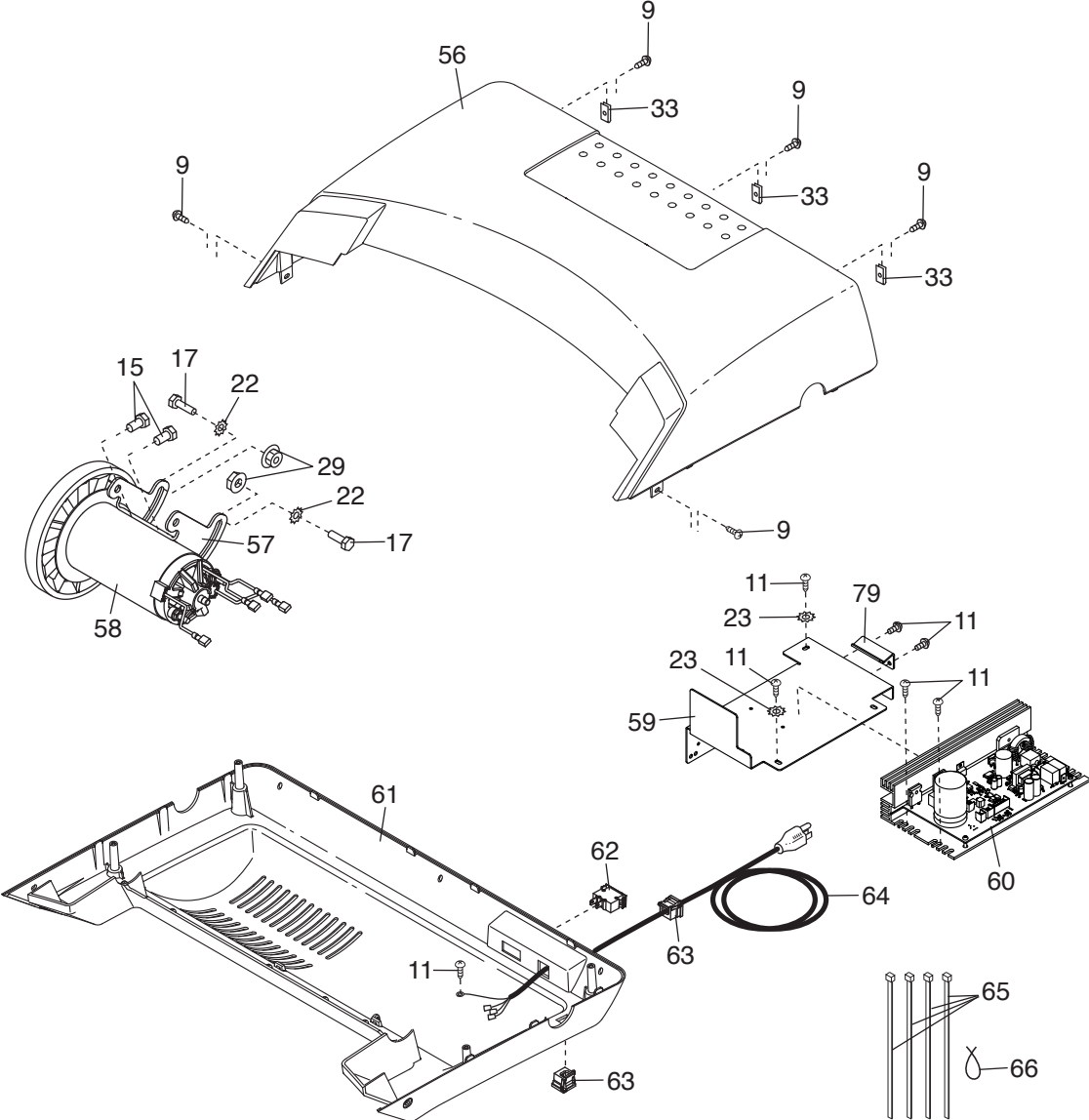