

SCHÉMA DÉTAILLÉ A

N° du Modèle NTIVEL49416.3 R1117A



SCHÉMA DÉTAILLÉ B

N° du Modèle NTIVEL49416.3 R1117A

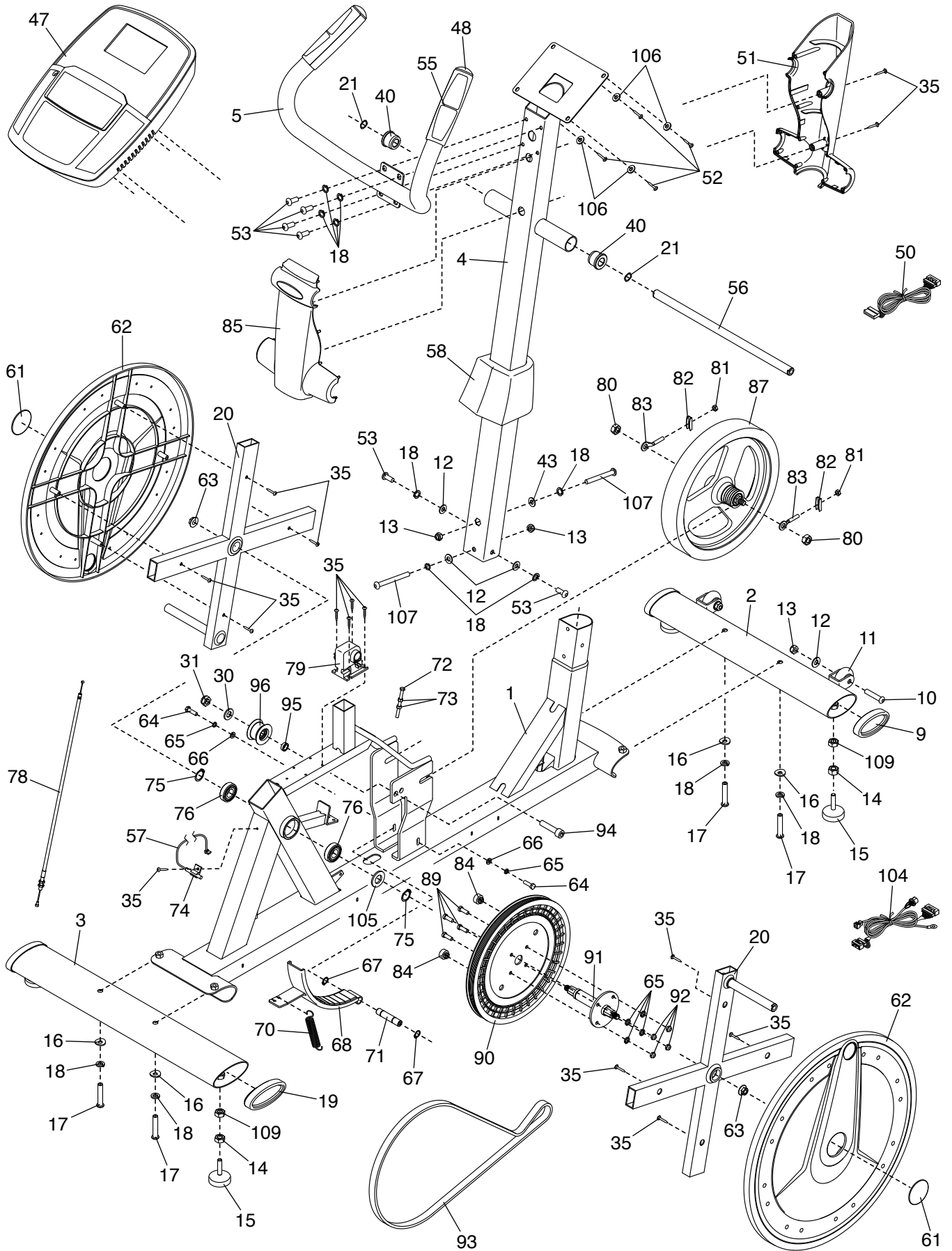