

RYSUNEK ZŁOŻENIOWY A

Nr modelu NTIVEL49416.3 R1117A

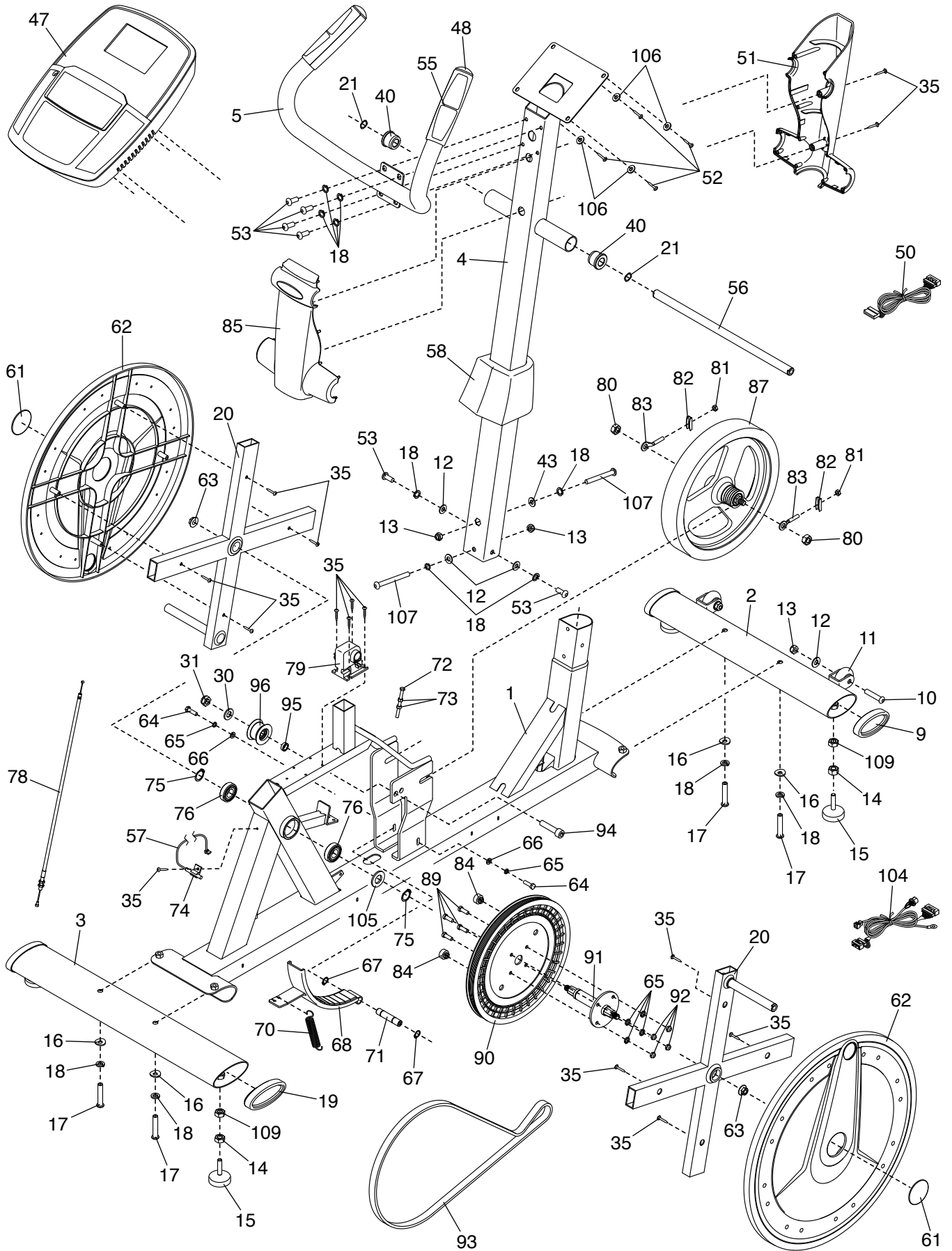

RYSUNEK ZŁOŻENIOWY B

Nr modelu NTIVEL49416.3 R1117A

