

ROZLOŽENÝ VÝKRES A

Model č. NTIVEL69016.0 R1116A

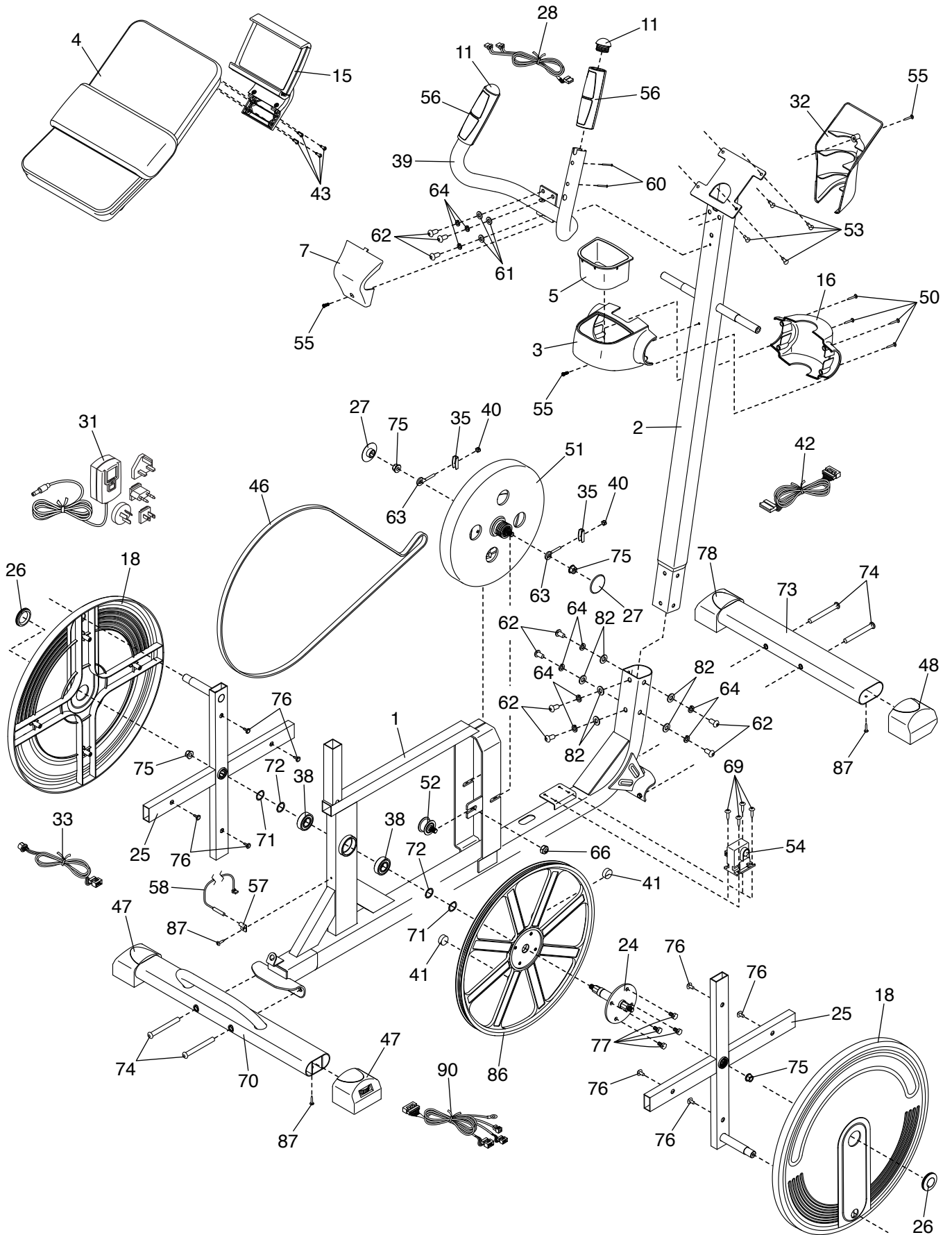

ROZLOŽENÝ VÝKRES B

Model č. NTIVEL69016.0 R1116A

