

RYSUNEK ZŁOŻENIOWY A

Nr modelu NTIVEL69016.0 R1116A

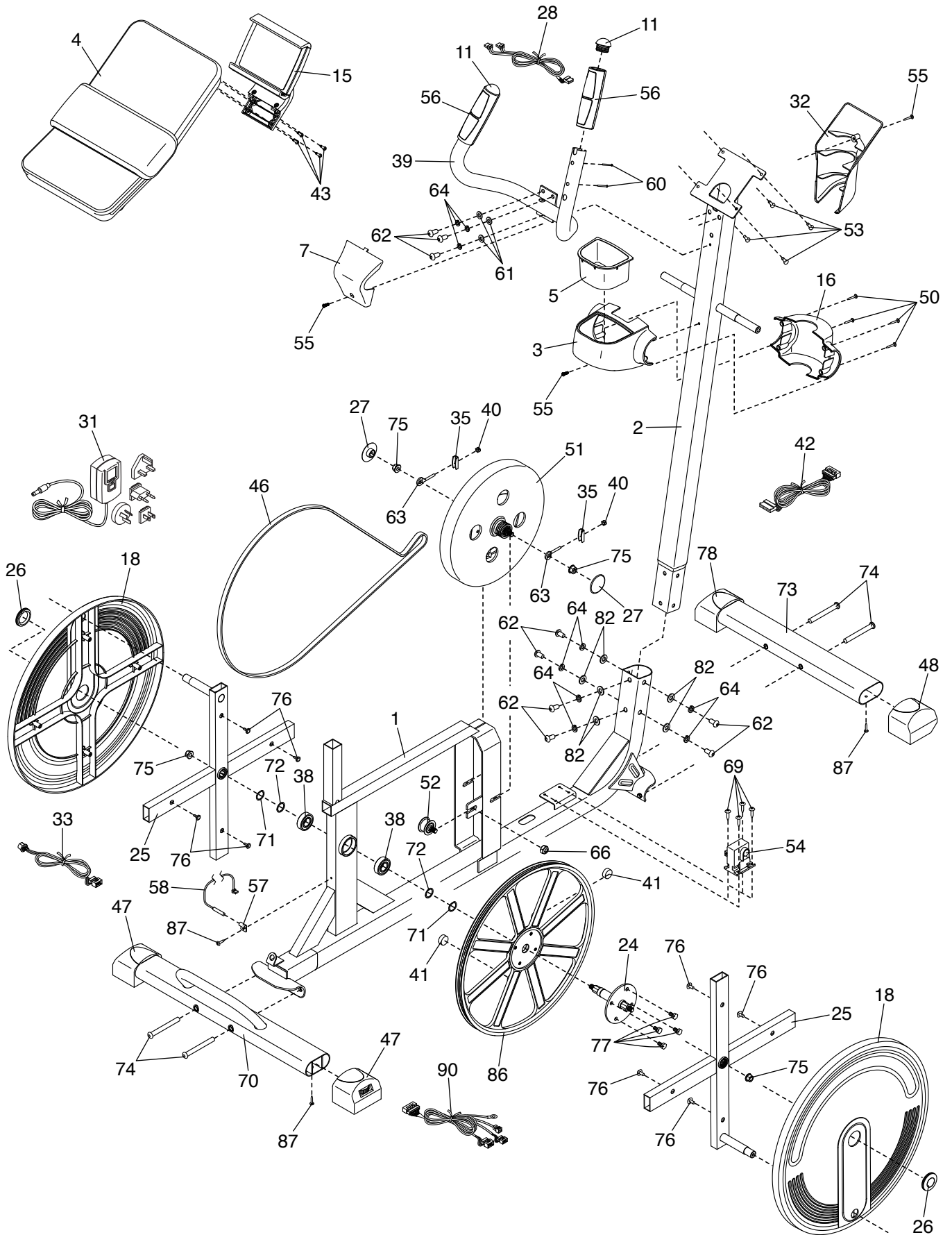

RYSUNEK ZŁOŻENIOWY B

Nr modelu NTIVEL69016.0 R1116A

