

SCHÉMA DÉTAILLÉ A

N° du Modèle NTL17012.1 R0913A



SCHÉMA DÉTAILLÉ B

N°. du Modèle NTL17012.1 R0913A

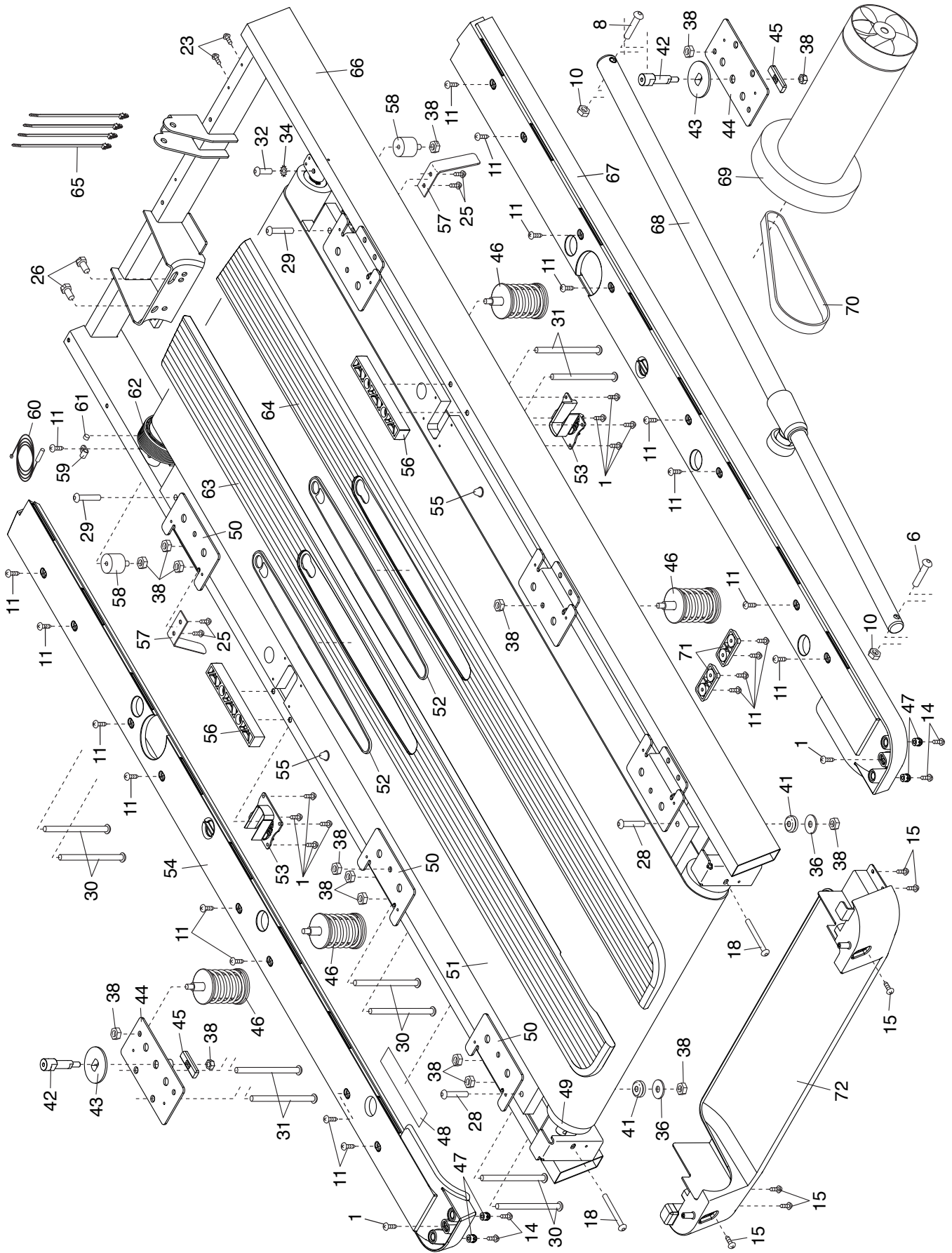

SCHÉMA DÉTAILLÉ C

N° du Modèle NTL17012.1 R0913A

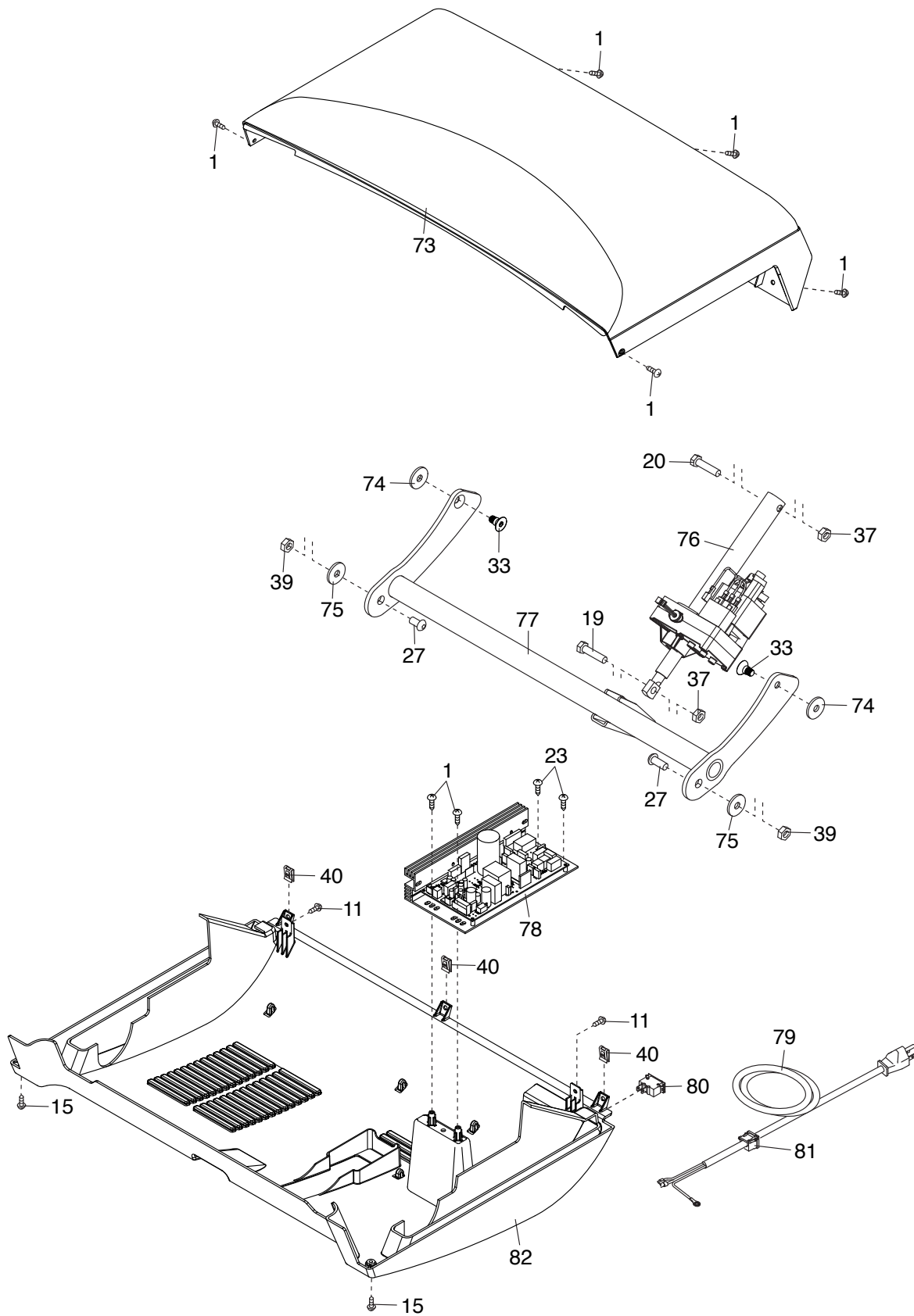

SCHÉMA DÉTAILLÉ D

N° du Modèle NTL17012.1 R0913A

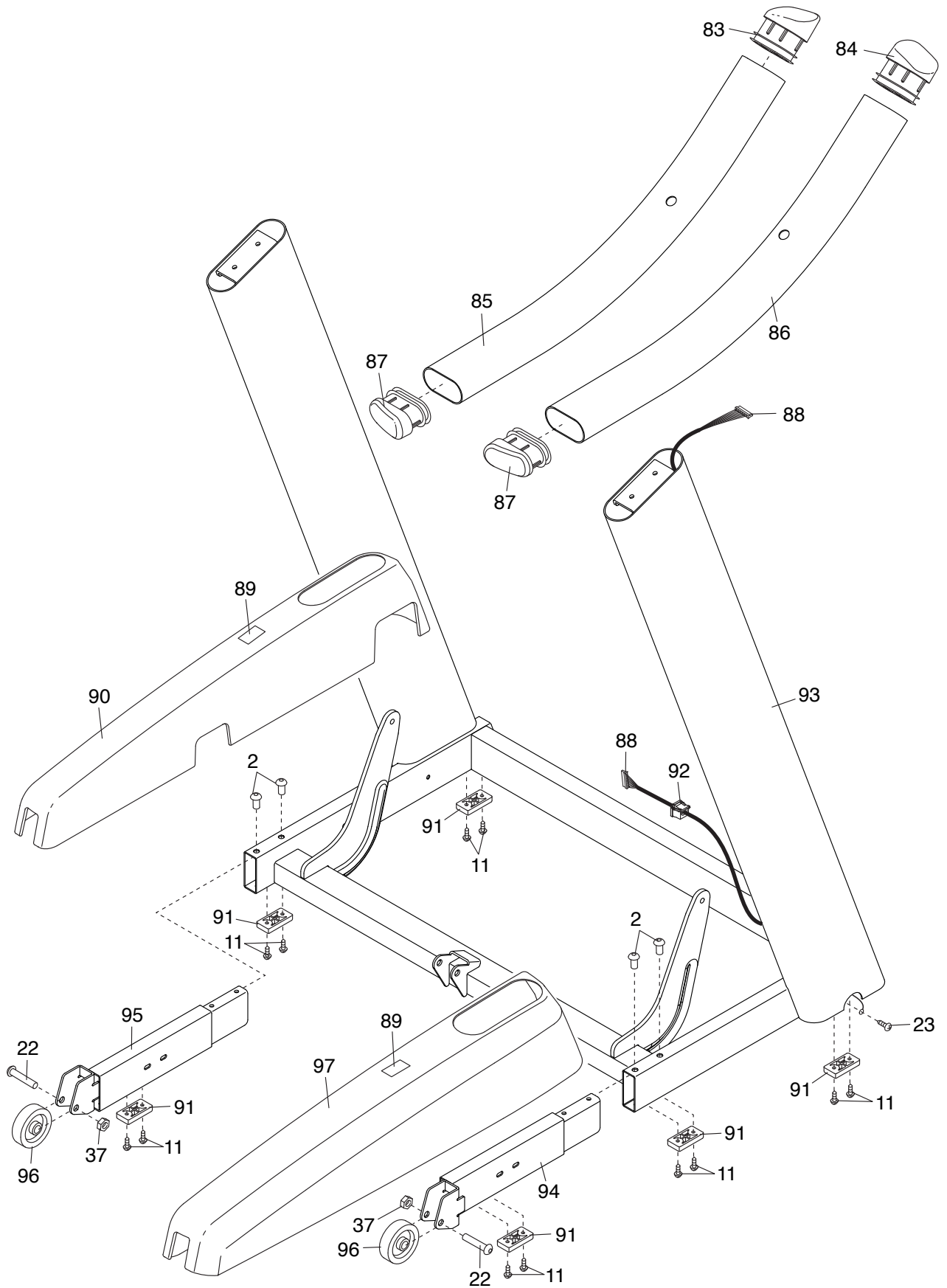