

DIBUJO DE LAS PIEZAS A

Nº de Modelo SFEL16112.0 R1012A

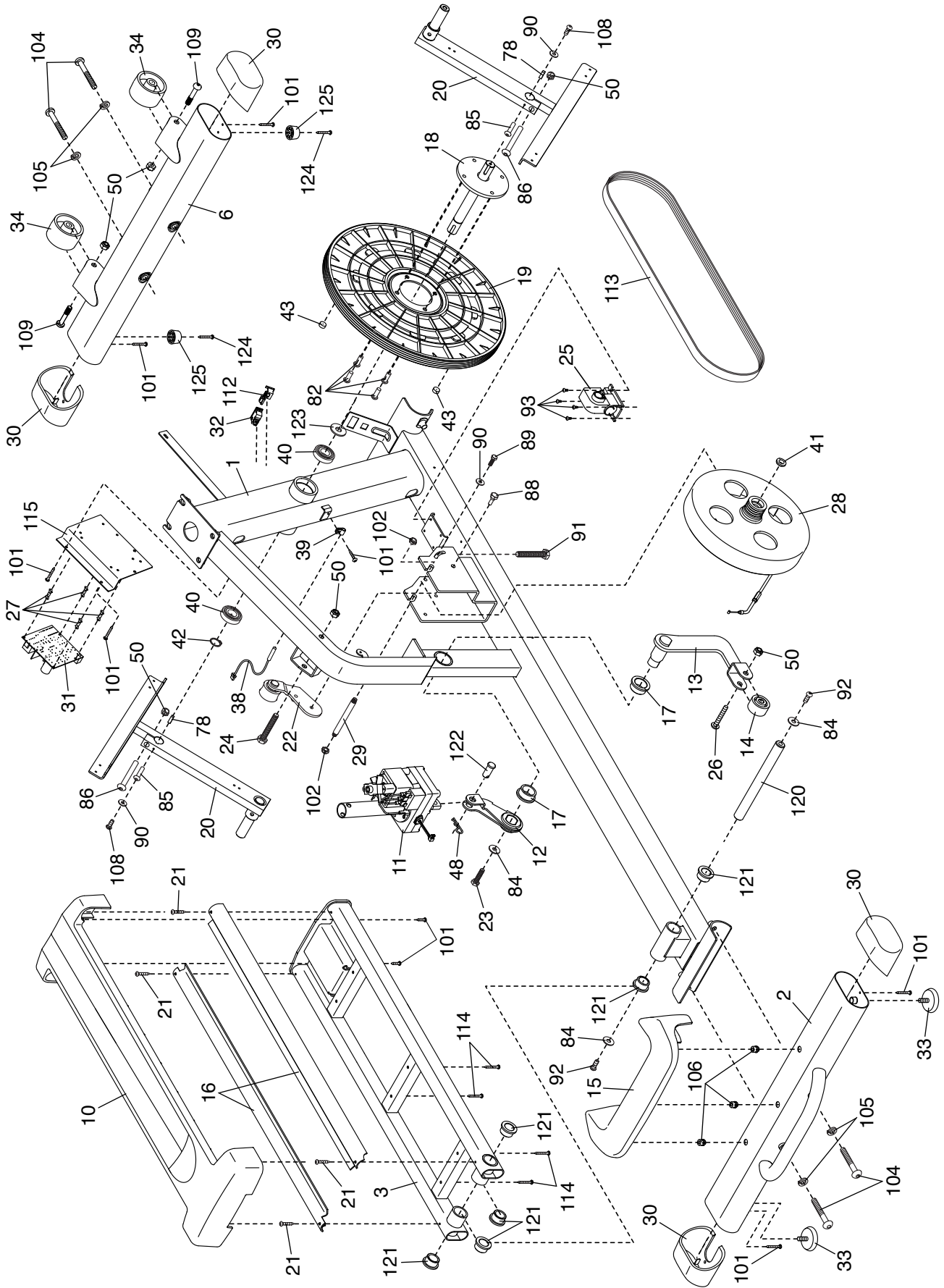

DIBUJO DE LAS PIEZAS B

Nº de Modelo SFEL16112.0 R1012A

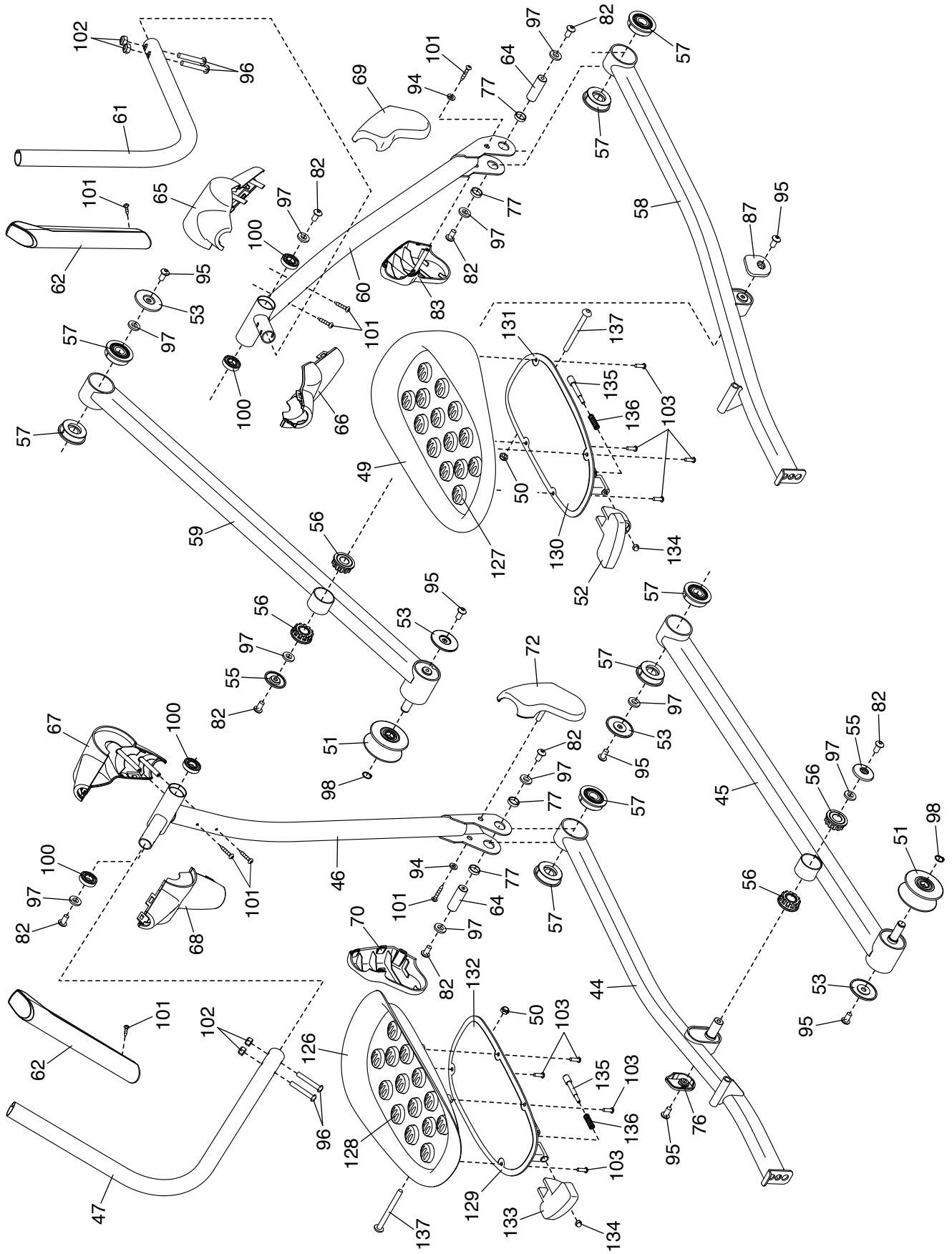

DIBUJO DE LAS PIEZAS C

Nº de Modelo SFEL16112.0 R1012A

