

SCHÉMA DÉTAILLÉ A — N° du Modèle SFTL27808.1

R1009A



SCHÉMA DÉTAILLÉ B—N°. du Modèle SFTL27808.1

R1009A

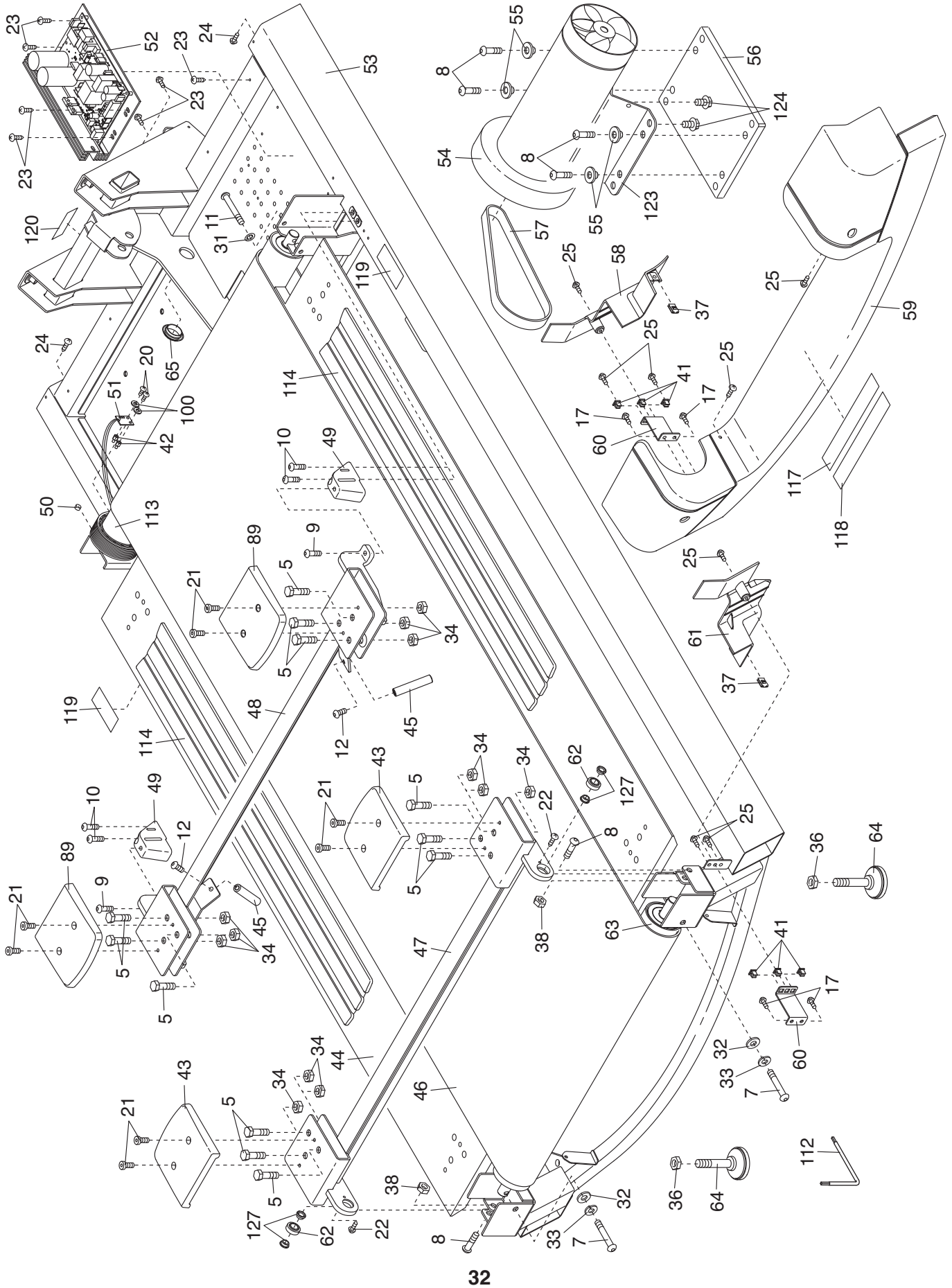

SCHÉMA DÉTAILLÉ C—N°. du Modèle SFTL27808.1

R1009A

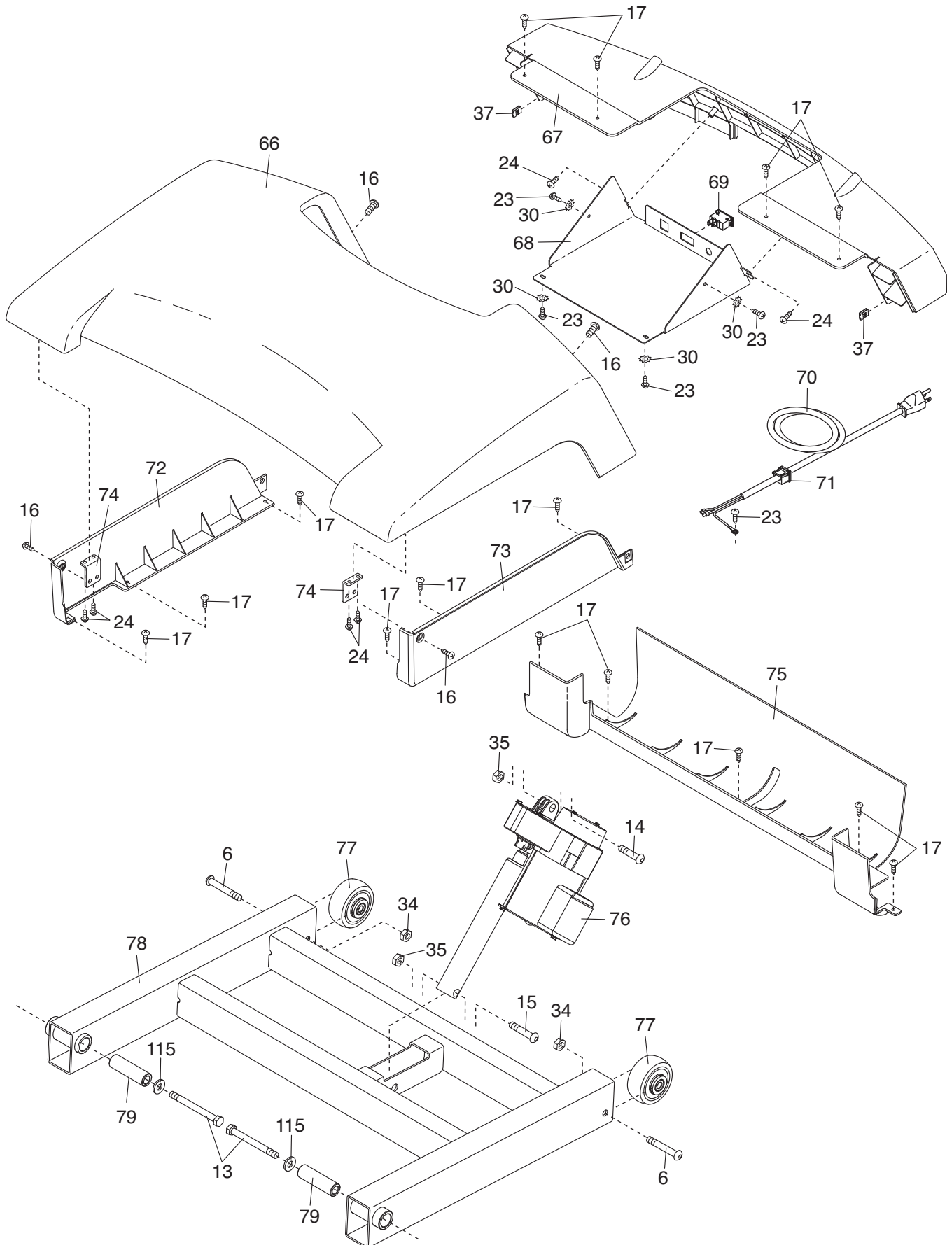

SCHÉMA DÉTAILLÉ D—N°. du Modèle SFTL27808.1

R1009A

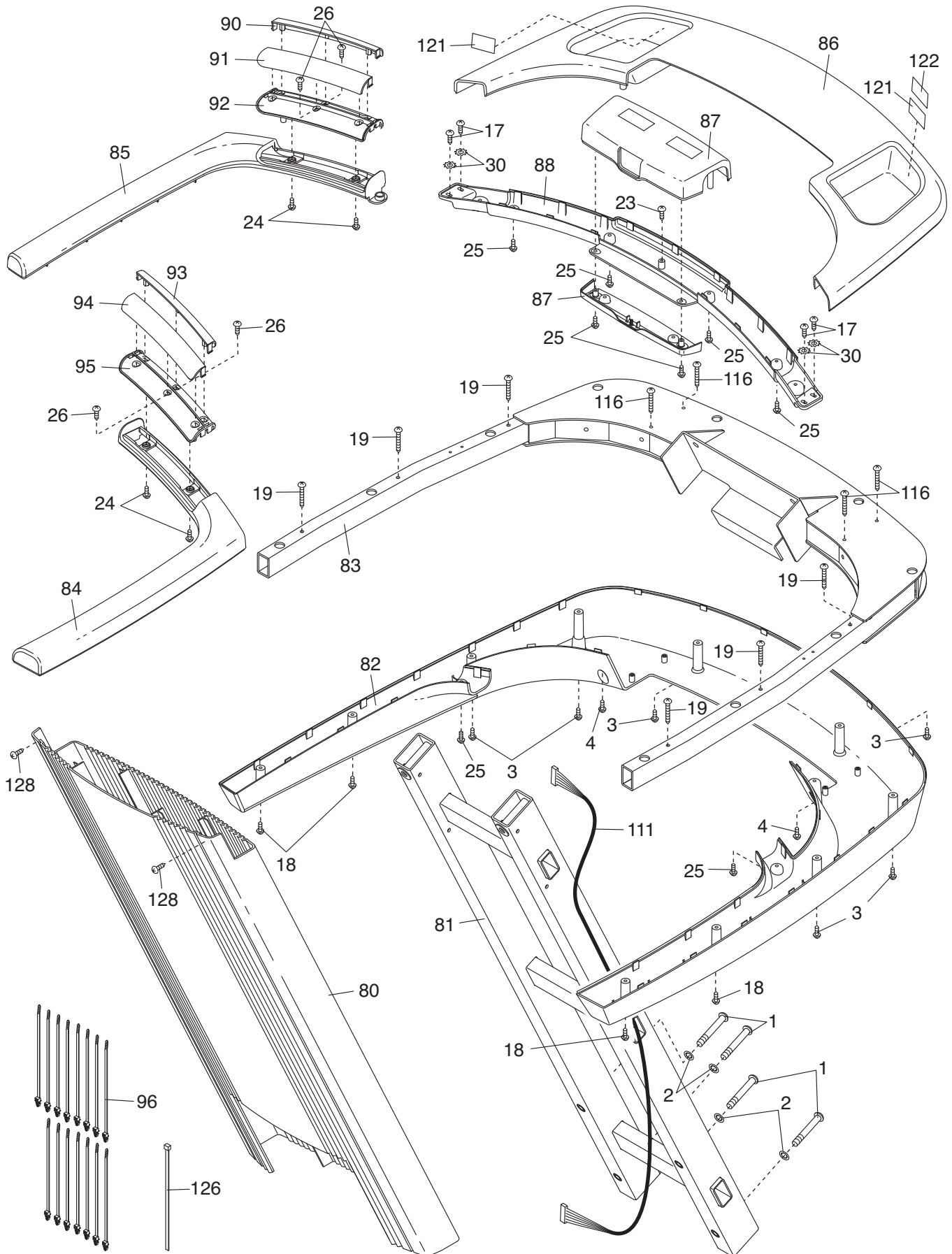