

# SCHÉMA DÉTAILLÉ A

N° du Modèle SFTL99514.0 R0715A

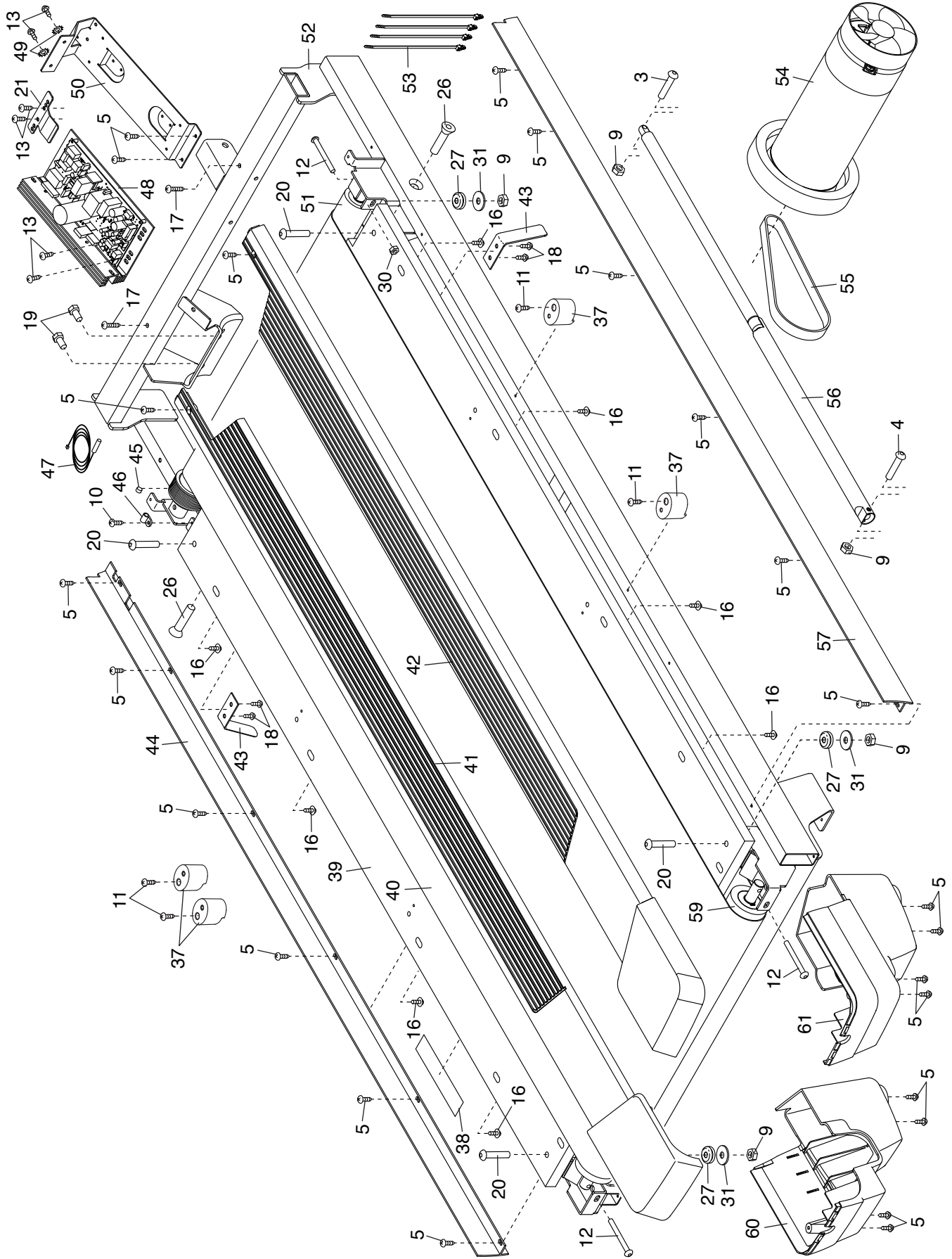

# SCHÉMA DÉTAILLÉ B

N° du Modèle SFTL99514.0 R0715A

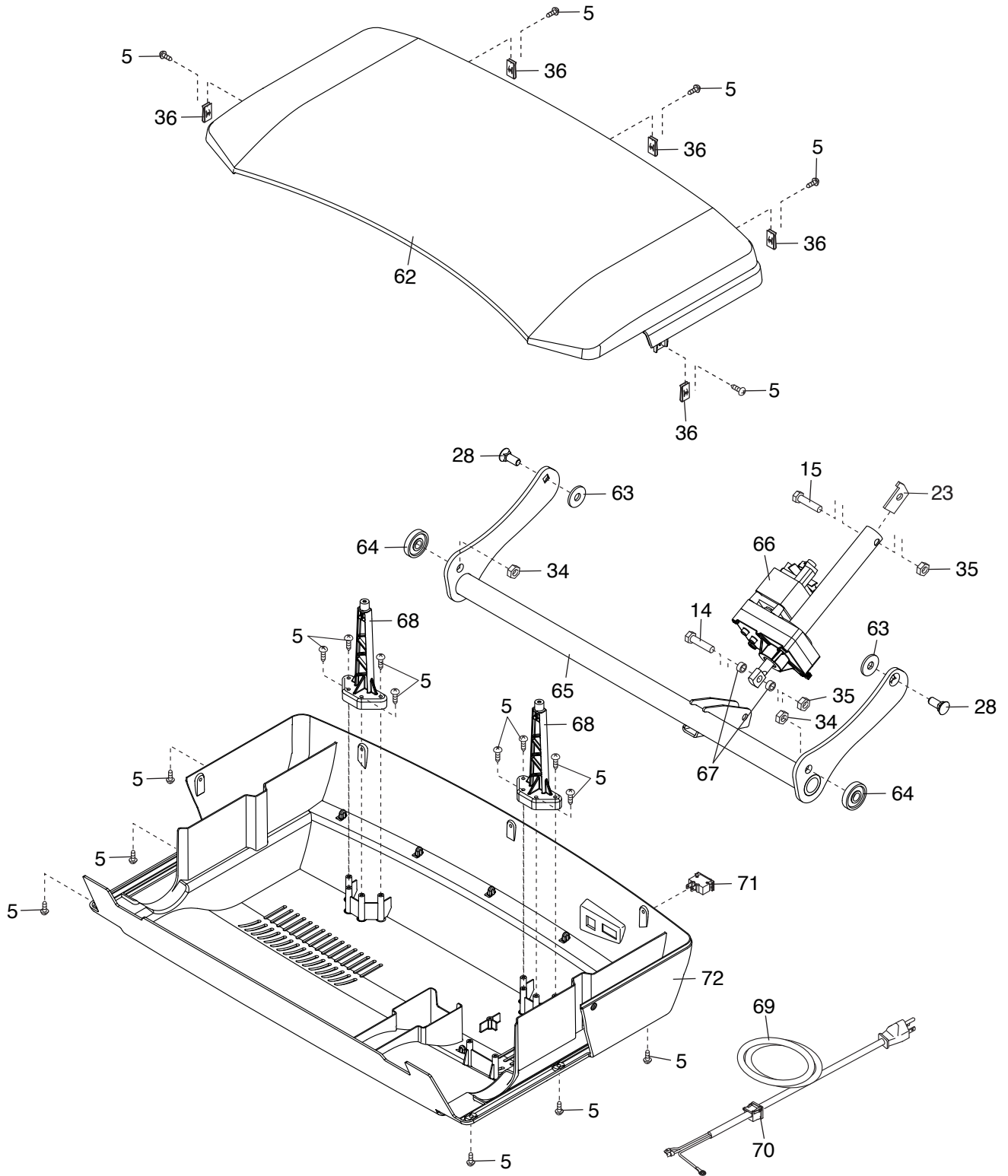

# SCHÉMA DÉTAILLÉ C

N° du Modèle SFTL99514.0 R0715A

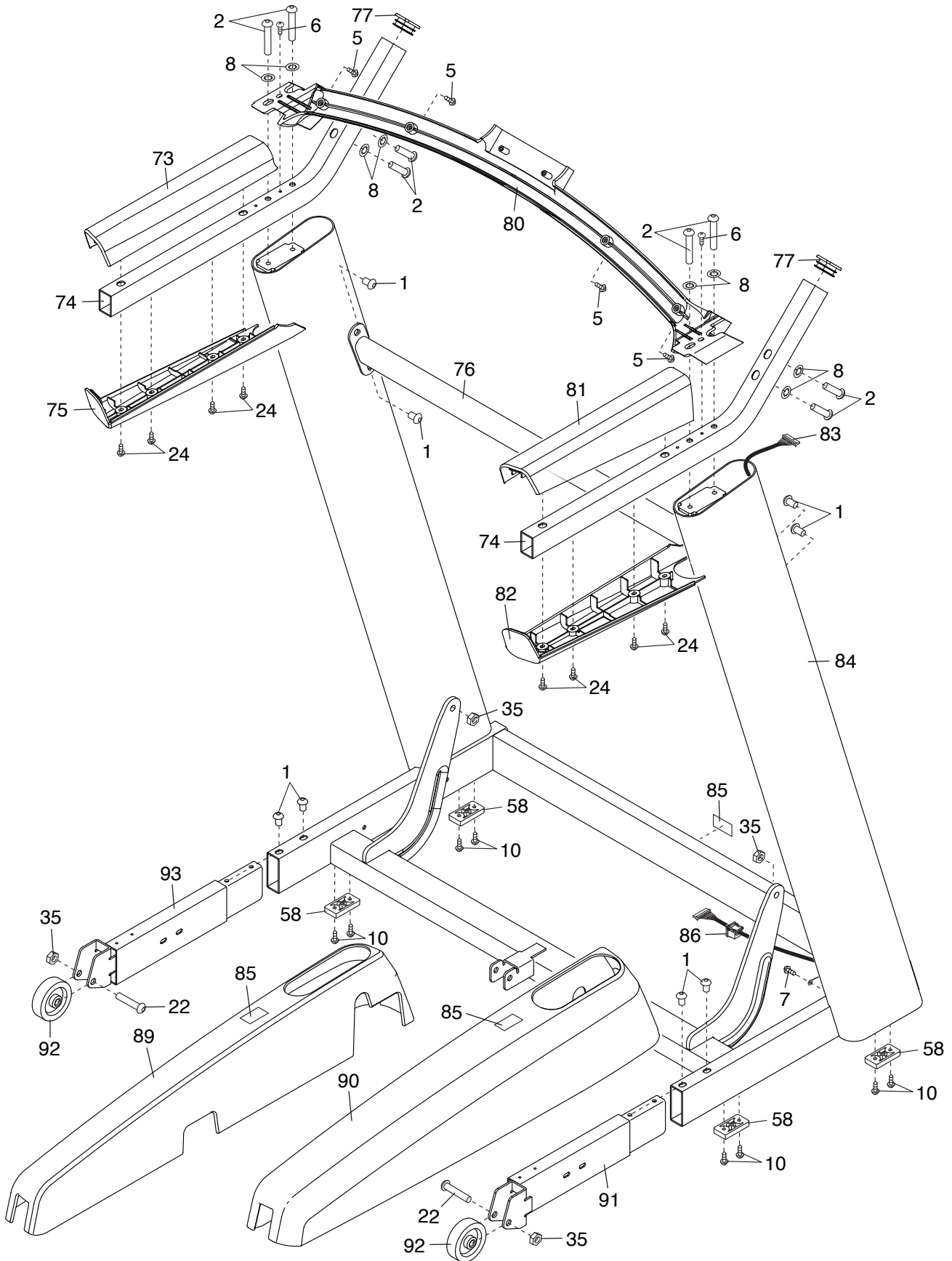

# SCHÉMA DÉTAILLÉ D

N° du Modèle SFTL99514.0 R0715A

