

SCHÉMA DÉTAILLÉ A

N°. du Modèle VMEL81911.0 R112A



SCHÉMA DÉTAILLÉ B

N°. du Modèle VMEL81911.0 R112A

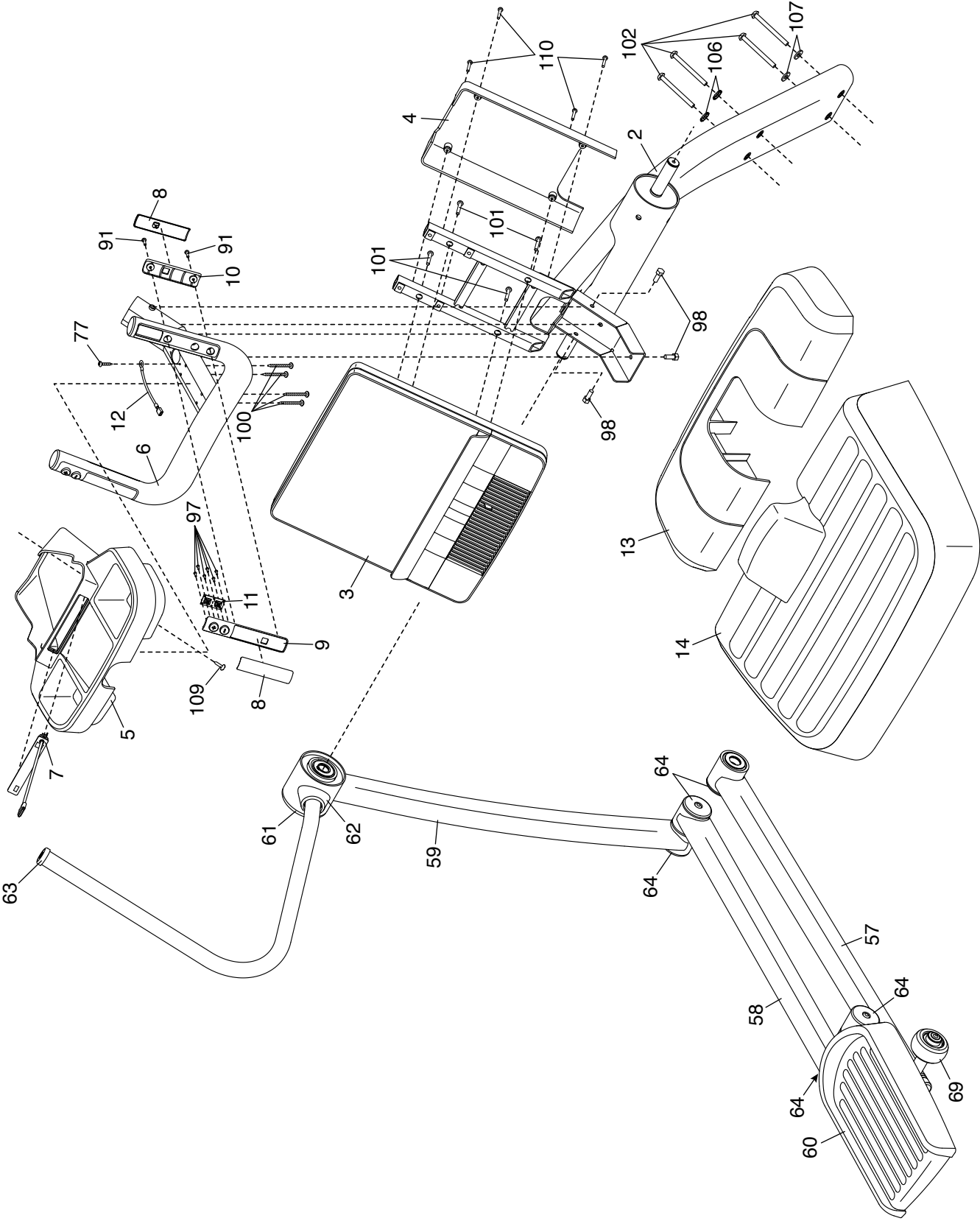