

SCHÉMA DÉTAILLÉ A

N°. du Modèle VMEL81911.3 R0913A



SCHÉMA DÉTAILLÉ B

N°. du Modèle VMEL81911.3 R0913A

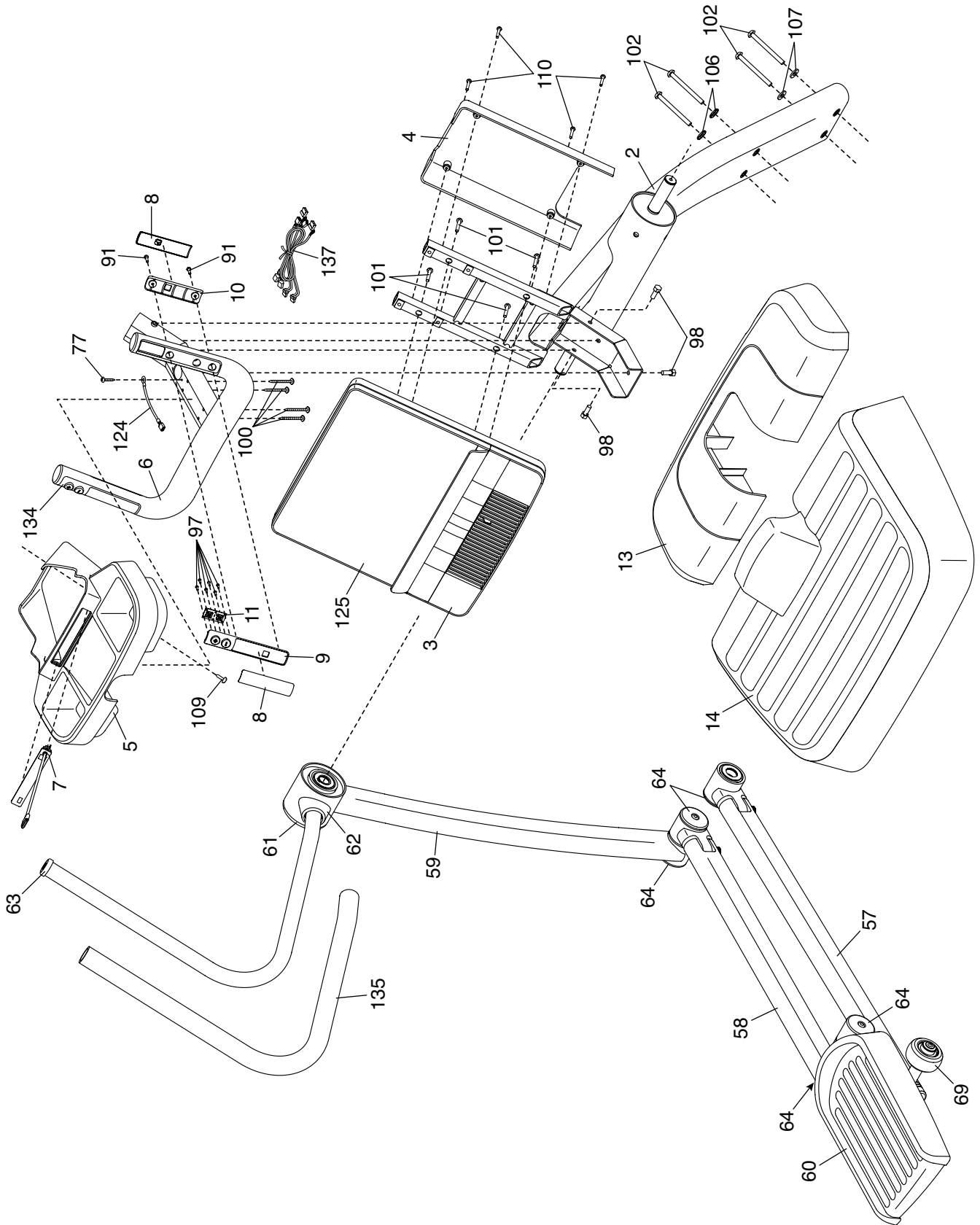