

SCHÉMA DÉTAILLÉ A

N°. du Modèle VMEL81911.4 R0714A



SCHÉMA DÉTAILLÉ B

N°. du Modèle VMEL81911.4 R0714A

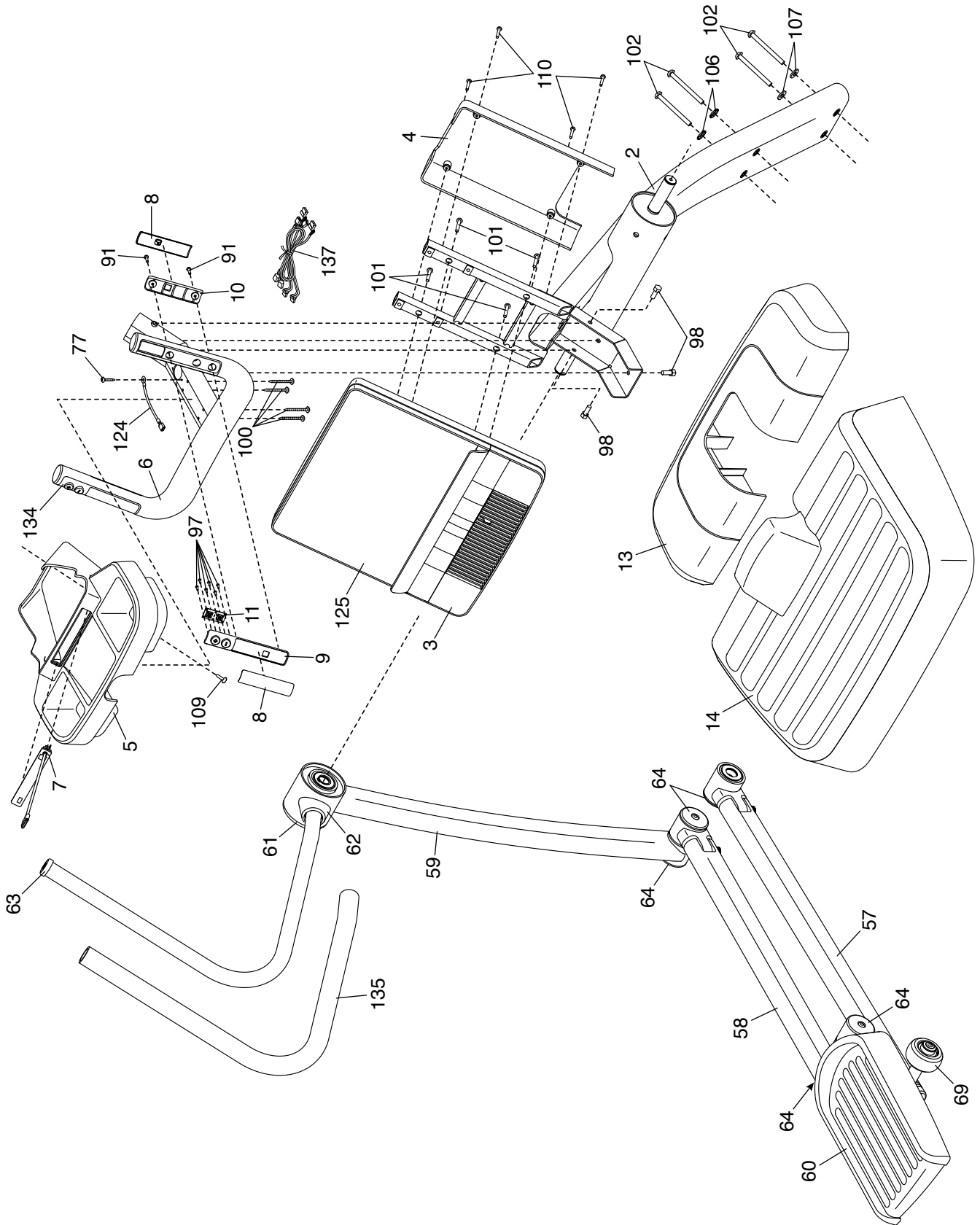