

SCHÉMA DÉTAILLÉ A

N°. du Modèle VMTL39811.7 R0916A



SCHÉMA DÉTAILLÉ B

N°. du Modèle VMTL39811.7 R0916A

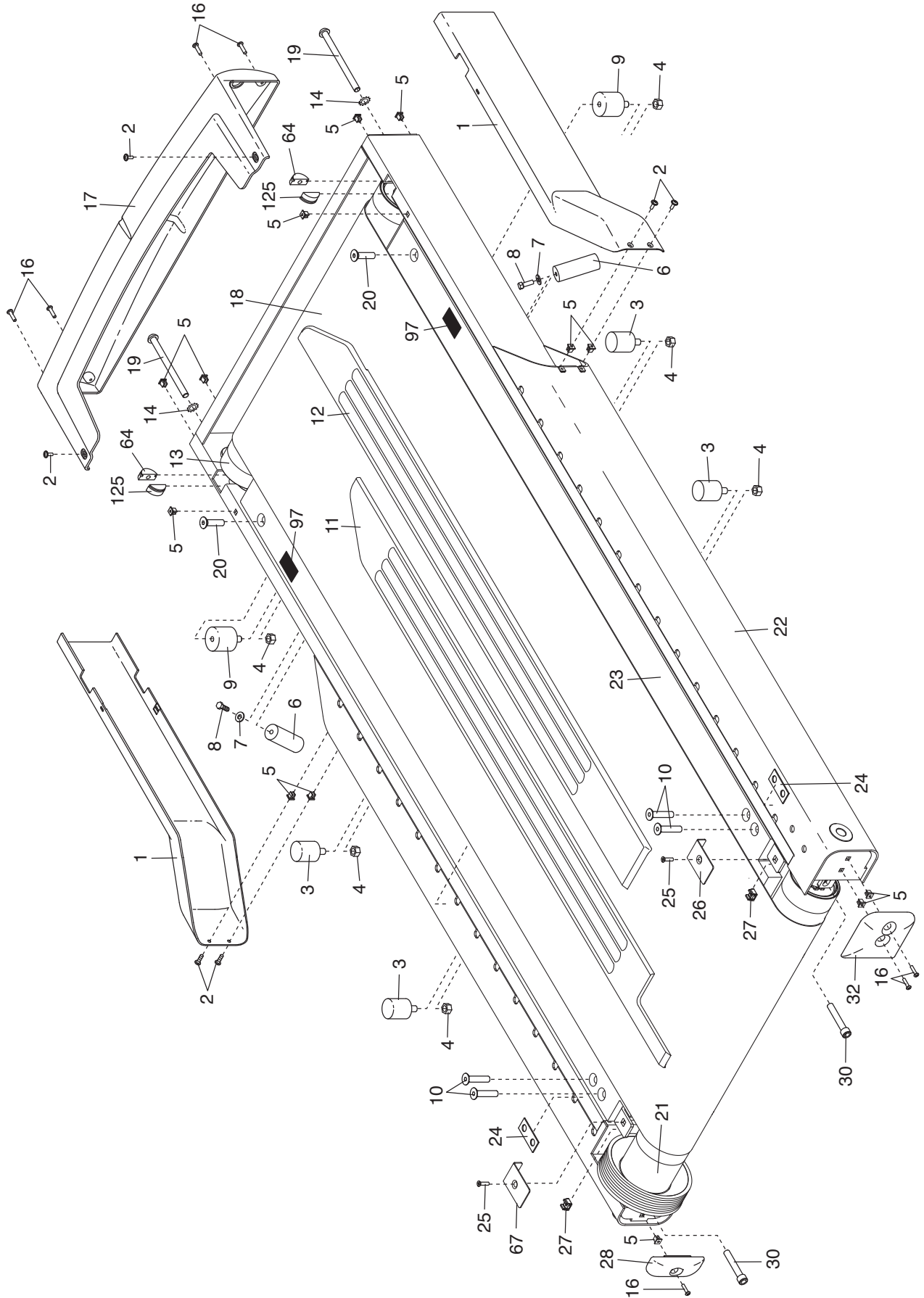

SCHÉMA DÉTAILLÉ C

N°. du Modèle VMTL39811.7 R0916A

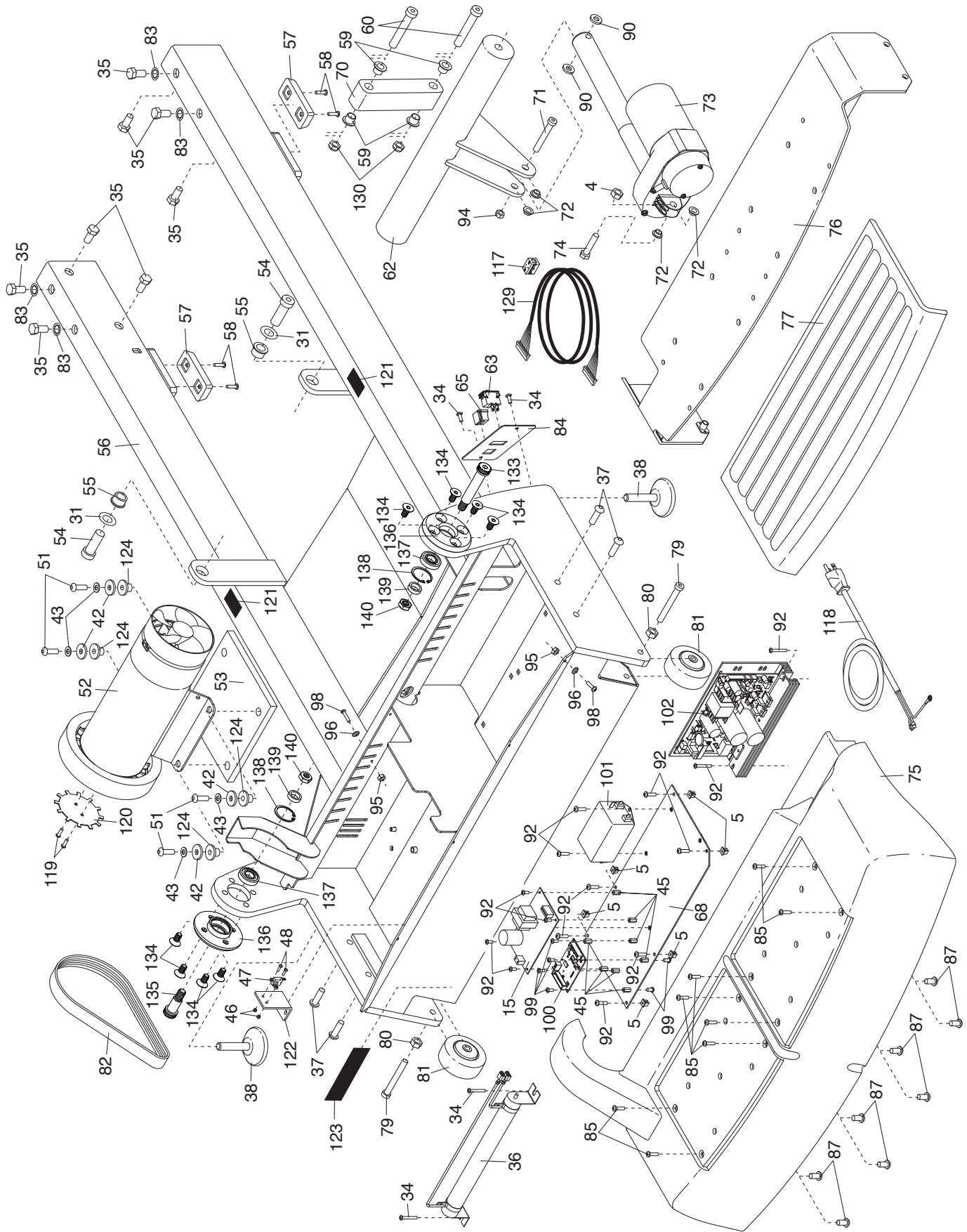

SCHÉMA DÉTAILLÉ D

N°. du Modèle VMTL39811.7 R0916A

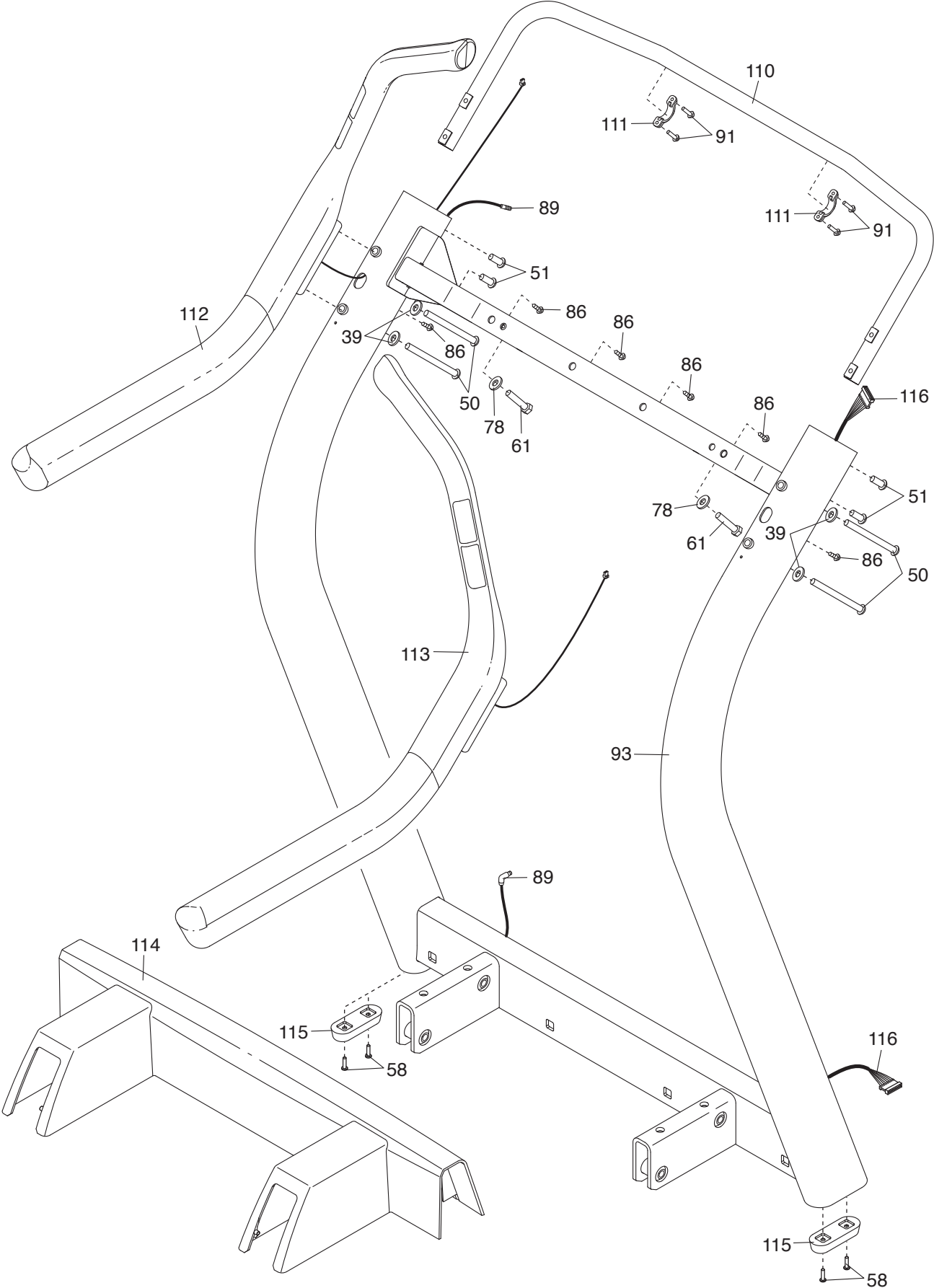