

SCHÉMA DÉTAILLÉ A

N°. du Modèle VMTL39811.8 R0717A



SCHÉMA DÉTAILLÉ B

N° du Modèle VMTL39811.8 R0717A

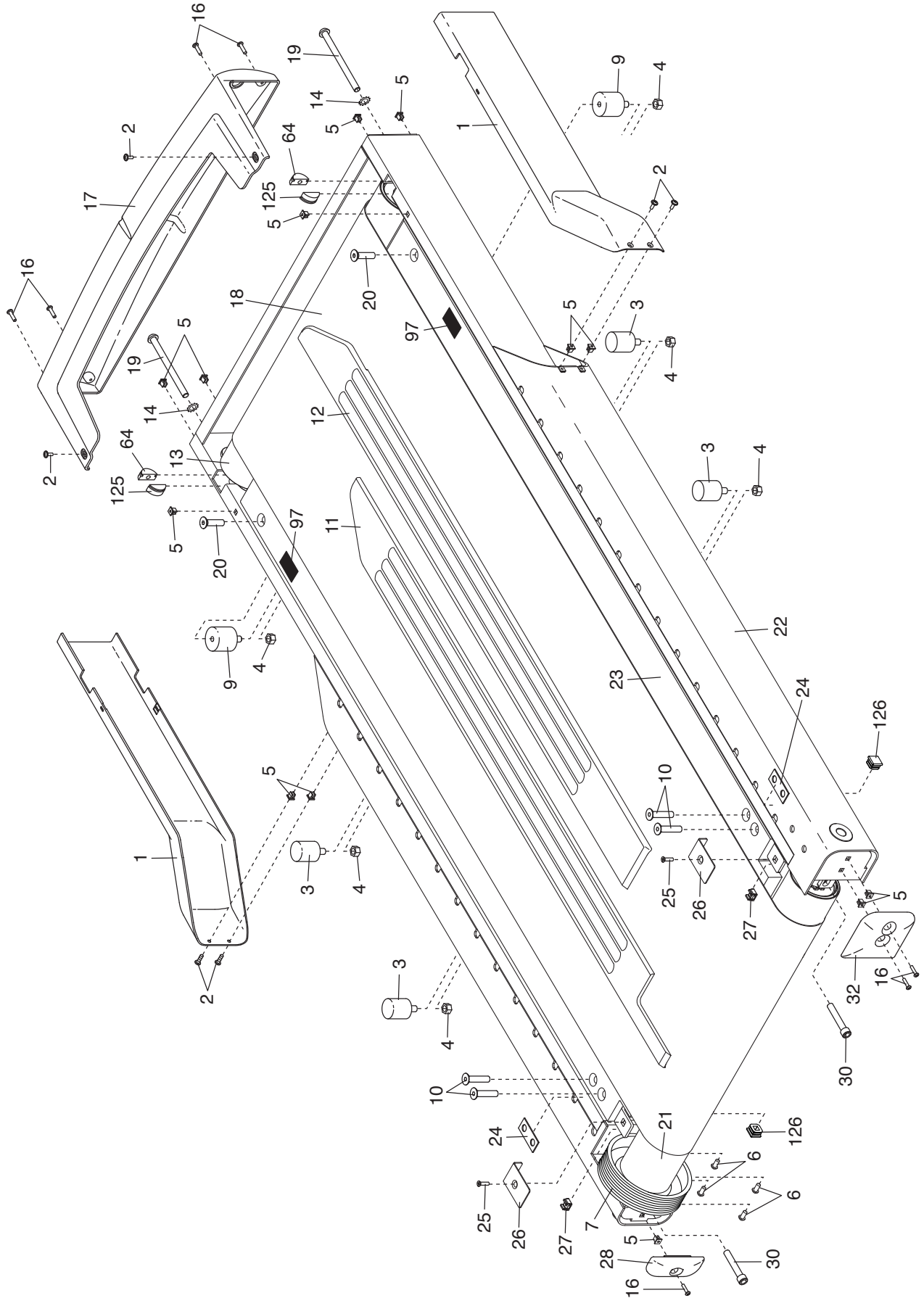

SCHÉMA DÉTAILLÉ C

N°. du Modèle VMTL39811.8 R0717A

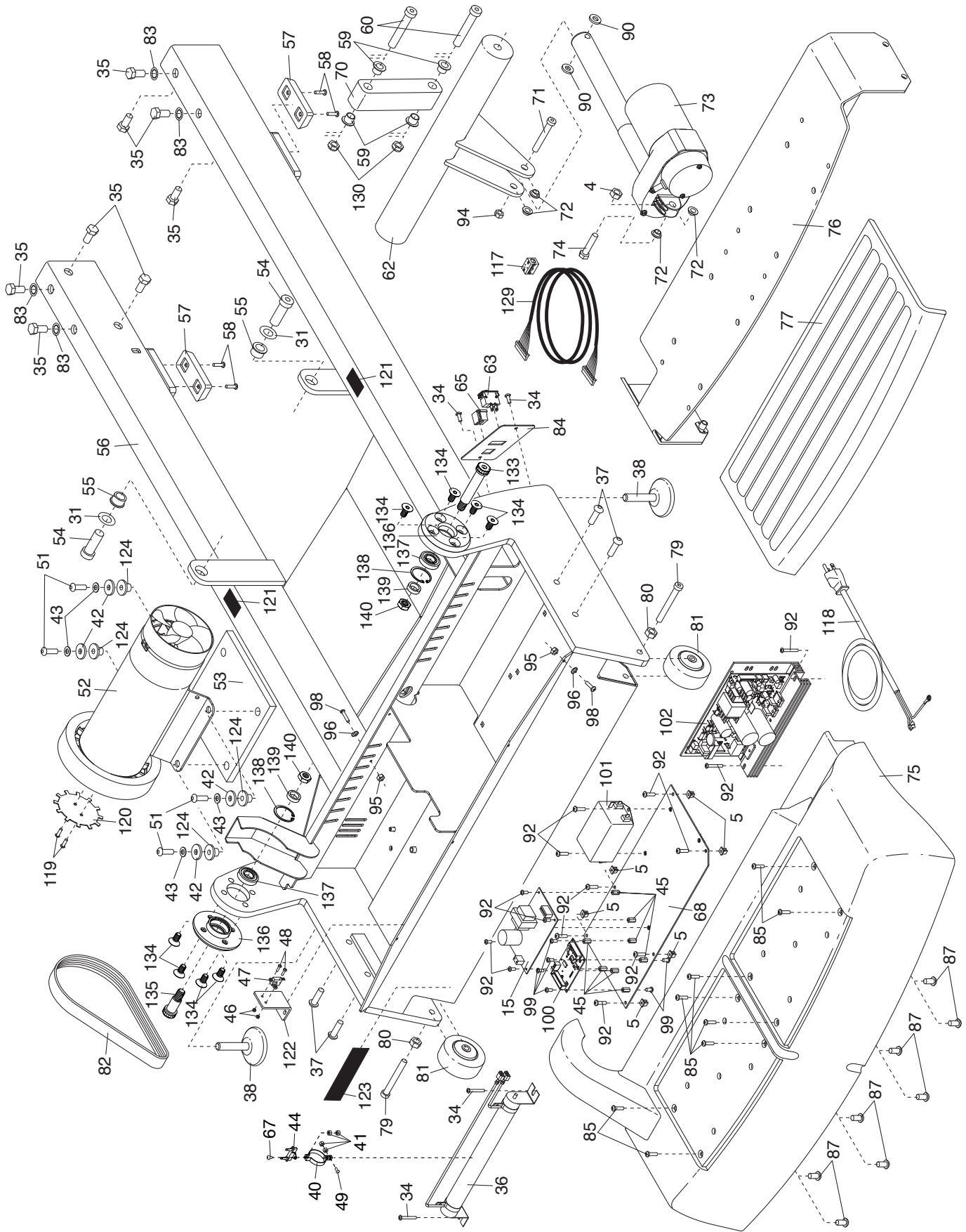

SCHÉMA DÉTAILLÉ D

N°. du Modèle VMTL39811.8 R0717A

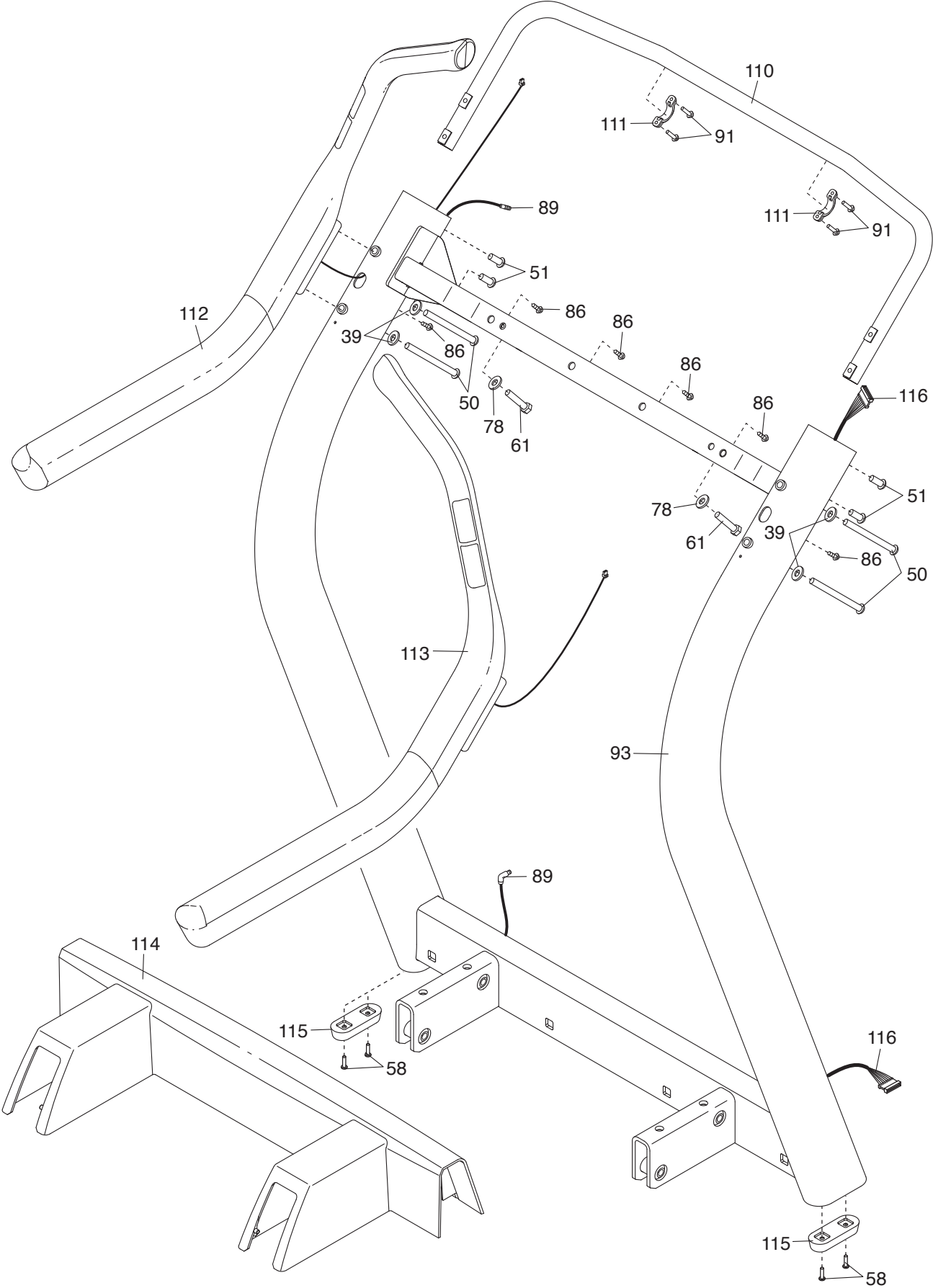