

AccuRate™ Heart Rate Monitor

CAUTION: Read this guide before using the heart rate monitor. Keep this guide for reference.

ACHTUNG: Lesen Sie dieses Handbuch, bevor Sie den Pulsmesser verwenden. Bewahren Sie dieses Handbuch zur Referenz auf.

WAARSCHUWING: Lees deze gebruiksaanwijzing door voordat u de borstkas-sensor gebruikt. Bewaar deze gebruiksaanwijzing als referentie.

ATTENTION : Lisez ce manuel avant d'utiliser le détecteur de pouls. Conservez ce guide pour consultation ultérieure.

AVVERTENZA: Prima di utilizzare monitor frequenza cardiaca leggere il presente manuale. Conservare il presente manuale per farvi riferimento.

PRECAUCIÓN: Lea esta guía antes de usar el monitor cardíaco. Mantenga esta guía como referencia.

CUIDADO: Leia este guia antes de usar o monitor cardíaco. Mantenha este guia para consulta.

UWAGA: przed użyciem monitora tętna przeczytaj niniejszą instrukcję. Zachowaj tę instrukcję do użytku w przyszłości.

FIGYELMEZTETÉS: Olvassa le ezt a kézikönyvet a pulzusszámfigyelő monitor használatá előtt. Tartsa meg a kézikönyvet a későbbi használatához.

ВНИМАНИЕ: Прочтите это руководство, прежде чем использовать монитор частоты пульса. Храните это руководство для справок.

注意: 在使用心率监测仪之前, 请先阅读本指南。请保存好本指南备查。

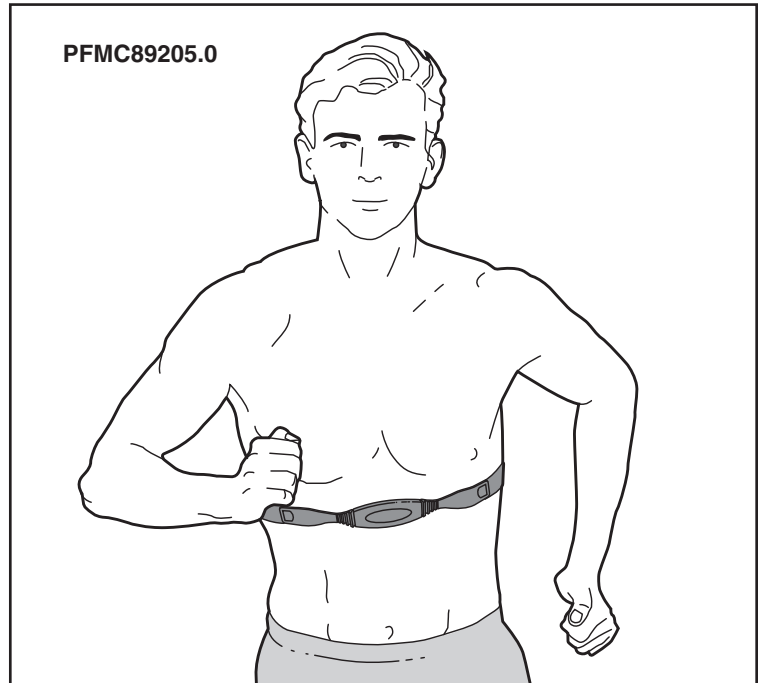

User's Guide	2
Bedienungsanleitung	4
Gebruiksaanwijzing	6
Manuel de l'Utilisateur	8
Manuale d'Istruzioni	10
Manual de Usuario	12
Manual do Utilizador	14
Instrukcja Obsługi	16
Felhasználói kézikönyv	18
РУКОВОДСТВО ПОЛЬЗОВАТЕЛЯ	20
用户指南	22

How to Use the Heart Rate Monitor

Thank you for purchasing the new AccuRate™ heart rate monitor. Before using the heart rate monitor, please read and follow all instructions in this user's guide.

If you have questions after reading this user's guide, please contact our customer service department. In the USA, call 1-800-999-3756. Outside of the USA, call the telephone number on the front of the User's Manual included with your exercise equipment, or contact the establishment where you purchased the heart rate monitor. Note: If you have lost your User's Manual, go to www.iconfitness.com or www.iconeurope.com to obtain a replacement user's manual.

Note: Operation of this device is subject to the following conditions: (1) this device may not cause harmful interference; and (2) this device must accept any interference received, including interference that may cause undesirable operation. Changes or modifications not expressly approved by ICON Health & Fitness, Inc. could void the user's authority to operate this device.

HOW TO INSTALL THE RECEIVER

Before the heart rate monitor can be used, the included receiver must be installed in your exercise equipment. To install the receiver, refer to the instructions in the User's Manual included with your exercise equipment.

HOW TO PUT ON THE HEART RATE MONITOR

1. See the drawings below. The heart rate monitor consists of two components—the chest strap and the sensor unit. Insert the tab on one end of the chest strap through the hole in one end of the sensor unit, as shown in the inset drawing. Next, press the end of the sensor unit under the buckle on the chest strap.

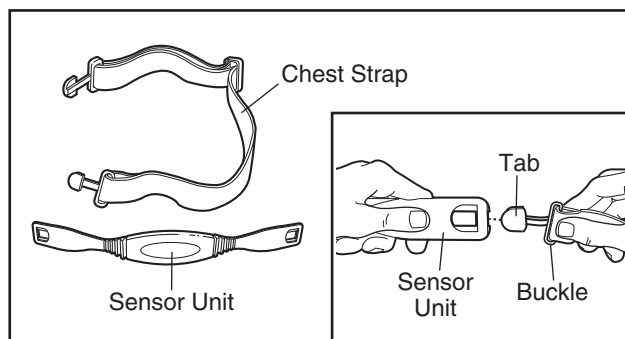

2. Wrap the heart rate monitor around your chest. Attach the other end of the chest strap to the sensor unit as described above. Adjust the length of the chest strap, if necessary. The heart rate monitor should be under your clothing, touching your skin, and as high under the pectoral muscles or breasts as is comfortable. Make sure that the logo on the heart rate monitor is facing away from you and is right-side-up.

3. Pull the sensor unit away from your body a few inches and locate the two electrode areas on the surface facing your chest. Using a saline solution such as saliva or contact lens solution, wet the electrode areas. Then, return the sensor unit to a position against your chest.

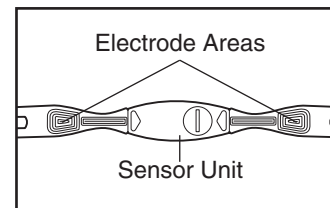

⚠ WARNING: Before using this product or beginning any exercise program, consult your physician. This is especially important if you are over the age of 35, if you have pre-existing health problems, if you have an implanted medical device such as a pacemaker, or if you are taking medication regularly. If you have heart problems, or if you are over the age of 60 and have been inactive, do not use pulse-driven programs. ICON assumes no responsibility for personal injury or property damage sustained by or through the use of this product.

HEART RATE MONITOR CARE

- Thoroughly dry the heart rate monitor after each use. The heart rate monitor is activated when the electrode areas are wetted and the heart rate monitor is put on; the heart rate monitor shuts off when it is removed and the electrode areas are dried. If the heart rate monitor is not dried after each use, it may remain activated longer than necessary, draining the battery prematurely.
- Store the heart rate monitor in a warm, dry place. Do not store the heart rate monitor in a plastic bag or other container that may trap moisture.
- Do not expose the heart rate monitor to direct sunlight for extended periods of time. Do not expose the heart rate monitor to temperatures above 122° F (50° C) or below 14° F (-10° C).
- Do not excessively bend or stretch the sensor unit when using or storing the heart rate monitor.
- Clean the sensor unit using a damp cloth—never use alcohol, abrasives, or chemicals. The chest strap may be hand washed and air dried.

HEART RATE MONITOR TROUBLESHOOTING

If the heart rate monitor does not function properly, try the troubleshooting steps below.

- Make sure that you are wearing the heart rate monitor exactly as described on the previous page. If the heart rate monitor does not function when positioned as described, try moving it slightly lower or higher on your chest.
- Each time you use the heart rate monitor, use saline solution such as saliva or contact lens solution to wet the two electrode areas on the sensor unit.
- If you are exercising on a treadmill, make sure that you are near the center of the walking belt, within arm's length of the console.
- The heart rate monitor is designed to work with people who have normal heart rhythms. Heart rate reading problems may be caused by medical conditions such as premature ventricular contractions (pvc's), tachycardia bursts, and arrhythmia.
- The operation of the heart rate monitor can be affected by magnetic interference caused by high power lines or other sources. If you suspect that magnetic interference may be causing a problem, try relocating your exercise equipment.

- Test the heart rate monitor in the following way. Place your thumbs on the electrode areas as shown, and hold the heart rate monitor near the console on your exercise equipment. Next, hold one thumb stationary and begin tapping your other thumb against the electrode area at a rate of about one tap per second. Check for a heart rate reading on the console.

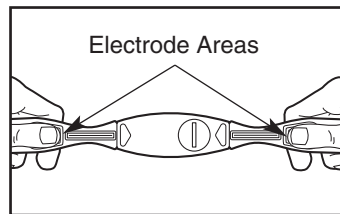

- If the heart rate monitor still does not function properly, locate the battery cover on the back of the sensor unit. Insert the edge of a coin into the slot in the cover, turn the cover counterclockwise, and remove the cover. Next, remove the old battery

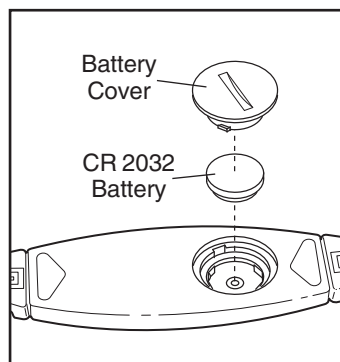

and insert a new CR 2032 battery. **Make sure that the battery is oriented so the writing is facing away from the sensor unit.** Then, reattach the battery cover and turn it clockwise.

- Make sure that you have properly installed the included receiver in your exercise equipment.

LIMITED WARRANTY

ICON Health & Fitness, Inc. (ICON), warrants this product to be free from defects in workmanship and material, under normal use and service conditions, for a period of two (2) years from the date of purchase. This warranty extends only to the original purchaser. ICON's obligation under this warranty is limited to replacing or repairing, at ICON's option, the product through one of its authorized service centers. All repairs for which warranty claims are made must be pre-authorized by ICON. This warranty does not extend to any damage caused by or attributable to freight damage, abuse, misuse, improper or abnormal usage or care, or repairs not provided through an ICON authorized service center; products used for commercial or rental purposes; or products used as store display models. No other warranty beyond that specifically set forth above is authorized by ICON.

ICON is not responsible or liable for indirect, special, or consequential damages arising out of or in connection with the use or performance of the product; damages with respect to any economic loss, loss of property, loss of revenues or profits, loss of enjoyment or use, costs of removal or installation; or other consequential damages of whatsoever nature. Some regions do not allow the exclusion or limitation of incidental or consequential damages. Accordingly, the above limitation may not apply to you.

The warranty extended hereunder is in lieu of any and all other warranties and any implied warranties of merchantability or fitness for a particular purpose is limited in its scope and duration to the terms set forth herein. Some regions do not allow limitations on how long an implied warranty lasts. Accordingly, the above limitation may not apply to you. This warranty gives you specific legal rights. You may also have other rights which vary from region to region.

For warranty assistance in the USA, please call 1-800-999-3756.

For warranty assistance outside of the USA, please call the telephone number on the front of the User's Manual included with your exercise equipment, or contact the establishment where you purchased the heart rate monitor. Note: If you have lost your User's Manual, go to www.iconfitness.com or www.iconeurope.com for contact information.

Benutzung Des Pulsmessers

Vielen Dank für den Kauf des neuen AccuRate™ Pulsmessers. Bevor Sie den Pulsmesser benutzen, lesen Sie bitte dieses Benutzerhandbuch, und befolgen Sie alle darin enthaltenen Anweisungen.

Wenn Sie Fragen haben, nachdem Sie dieser Bedienungsanleitung gelesen haben, wenden Sie sich bitte an unseren Kundendienst. In den USA rufen Sie an unter der Nummer 1-800-999-3756. Außerhalb der USA rufen Sie die Telefonnummer an, die vorne auf der Bedienungsanleitung steht, welches mit Ihrem Trainingsgerät geliefert wird, oder wenden Sie sich an das Geschäft, in dem Sie den Pulsmesser gekauft haben. Anmerkung: Wenn Sie Ihre Bedienungsanleitung verloren haben, gehen Sie zu www.iconfitness.com oder www.iconeurope.com, um Ihre Bedienungsanleitung zu ersetzen.

Anmerkung: Der Betrieb dieses Gerätes unterliegt den folgenden Bedingungen: (1) dieses Gerät darf keine gefährlichen Störungen verursachen; und (2) muss dieses Gerät jede empfangene Störung akzeptieren, einschließlich von Störungen, die einen unsachgemäßen Gebrauch verursachen können. Änderungen und Modifikationen, die nicht ausdrücklich von ICON Health & Fitness Inc. genehmigt sind, können die Genehmigung des Benutzers ungültig machen, dieses Gerät zu betreiben.

INSTALLATION DES EMPFÄNGERS

Bevor der Pulsmesser benutzt werden kann, muss der beigelegte Empfänger in Ihrem Trainingsgerät installiert werden. Um den Empfänger zu installieren, ziehen Sie bitte die Anweisungen in der Bedienungsanleitung zu Rate, das mit Ihrem Trainingsgerät geliefert wurde.

WIE MAN DEN BRUSTPULSSENSOR ANZIEHT

1. Siehe Zeichnung unten. Der Pulsmesser besteht aus zwei Teilen: dem Brustriemen und der Sensoreinheit. Führen Sie die Lasche an einem Ende des Brustriemens in ein Ende der Sensoreinheit ein, wie in der Nebenzeichnung gezeigt. Die Lasche sollte in gleicher Ebene sein mit der Vorderseite der Sensoreinheit.

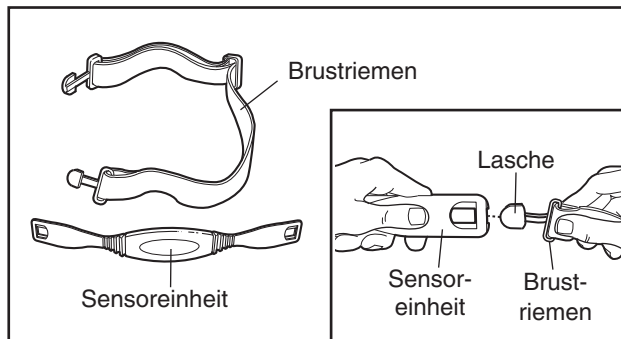

2. Als nächstes wickeln Sie den Pulsmesser um Ihre Brust und befestigen Sie das andere Ende des Brustriemens an der Sensoreinheit. Verändern Sie die Länge des

Riemens, falls es nötig sein sollte. Der Pulsmesser sollte unter Ihrer Kleidung an der Haut, so nah wie möglich unter dem Brustmuskel bzw. dem Busen getragen werden, aber nur so nah, so dass es immer noch bequem ist. Achten Sie darauf, dass das Logo der Sensoreinheit nach außen weist und richtig herum ist.

3. Ziehen Sie die Sensoreinheit ein paar Zentimeter von Ihrer Brust weg und finden Sie die zwei Elektrodenflächen an der Innenseite. Die Elektrodenflächen sind mit kleinen Rillen

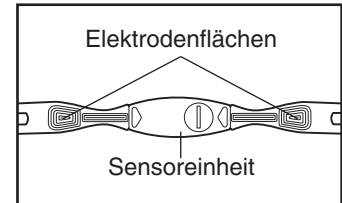

gekennzeichnet. Befeuchten Sie beide Elektrodenflächen, indem Sie Salzlösung oder Kontaktlinsenlösung benutzen. Befestigen Sie die Sensoreinheit wieder an Ihre Brust.

⚠️ WARNUNG: Wenn Sie ein medizinisches Implantat wie einen Herzschrittmacher haben, fragen Sie Ihren Arzt, bevor Sie den Pulsmesser benutzen. Wenn Sie Herzprobleme haben oder über 60 Jahre alt und untrainiert sind, verwenden Sie keine pulsgetriebenen Programme. Wenn Sie regelmäßig Medikamente einnehmen, fragen Sie Ihren Arzt, ob diese Medikamente Ihren Trainingspuls beeinflussen können.

PULSMESSER-PFLEGE

- Trocknen Sie den Pulsmesser nach jedem Gebrauch gründlich ab. Der Pulsmesser wird aktiviert, wenn die Elektrodenflächen befeuchtet werden und der Pulsmesser angezogen wird. Der Pulsmesser schaltet sich ab, wenn er ausgezogen wird und die Elektrodenflächen getrocknet sind. Wenn der Pulsmesser nicht abgetrocknet wird, dann bleibt er länger an und die Batterie wird schneller aufgelöst.
- Verwahren Sie den Pulsmesser an einem warmen, trockenen Ort. Verwahren Sie den Pulsmesser keinesfalls in einer Plastiktüte oder einem Behälter, der Feuchtigkeit speichern könnte.
- Setzen Sie den Pulsmesser nicht für längere Zeit direktem Sonnenlicht aus. Setzen Sie ihn auch nicht Temperaturen über 50° Celsius oder unter -10° Celsius aus.
- Biegen oder dehnen Sie die Sensoreinheit nicht übermäßig, wenn sie den Pulsmesser benutzen oder verwahren.
- Säubern Sie die Sensoreinheit mit einem feuchten Tuch benutzen Sie niemals Alkohol, Schleifmittel oder Chemikalien. Der Brustriemen kann mit der Hand gewaschen und luftgetrocknet werden.

PULSMESSER-FEHLERSUCHE

Falls der Pulsmesser nicht korrekt funktioniert, befolgen Sie die unten beschriebenen Anweisungen.

- Achten Sie darauf, dass Sie den Pulsmesser genau so tragen, wie auf der vorherigen Seite beschrieben wurde. Wenn der Pulsmesser nicht funktioniert, wenn wie beschrieben getragen, dann befestigen Sie ihn etwas höher oder tiefer an Ihrer Brust.
- Jedes Mal, wenn Sie den Pulsmesser benutzen, benutzen Sie eine Salzlösung oder Kontaktlinsenlösung, um die zwei Elektrodenflächen der Sensoreinheit zu befeuchten.
- Wenn Sie auf einem Lauftrainer trainieren, müssen Sie darauf achten, dass Sie sich in der Mitte des Laufbandes innerhalb von Armlänge von dem Computer entfernt befinden.
- Der Pulsmesser ist entworfen für Personen mit einem normalen Herzrhythmus. Herzfrequenz- Ableseprobleme können durch einen medizinischen Zustand verursacht werden wie Ventrikelwehen, Tachykardiabersten und Arrhythmia.
- Das Funktionieren des Pulsmessers kann durch magnetische Störungen, verursacht durch Starkstromleitungen oder andere Ursprünge, beeinflusst werden. Wenn Sie annehmen, dass magnetische Interferenzen ein Problem darstellen können, versuchen Sie, Ihr Trainingsgerät woanders aufzustellen.

- Prüfen Sie den Pulsmesser wie folgt. Legen Sie Ihre Daumen auf die Elektrodenflächen wie gezeigt und halten Sie den Pulsmesser nahe an den Computer. Während Sie einen Daumen still halten, klopfen Sie mit dem anderen Daumen ca. einmal pro Sekunde auf das Elektrodenteil. Prüfen Sie die Herzfrequenzablesung auf dem Computer.

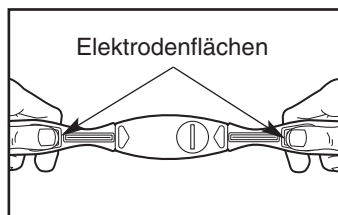

- Wenn der Pulsmesser immer noch nicht korrekt funktioniert, suchen Sie die Batterieabdeckung auf der Rückseite der Sensoreinheit. Stecken Sie eine Münze in die Rille und drehen Sie die Scheibe dem Uhrzeigersinn entgegen zur öffnenen Position. Entfernen Sie die Drehscheibe. Entfernen Sie die alte Batterie und legen Sie eine neue CR 2032 Batterie ein. **Achten Sie darauf, dass die Batterie so gedreht**

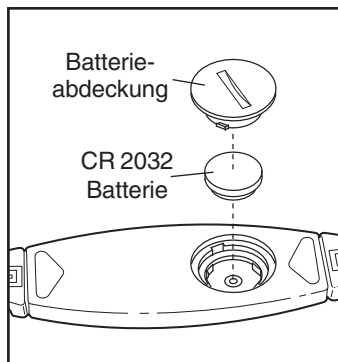

ist, dass sich die Schrift oben befindet. Stecken Sie die Batterieabdeckung wieder ein und drehen Sie ihn im Uhrzeigersinn, um ihn zu schließen.

- Überprüfen Sie, dass Sie den mitgelieferten Empfänger richtig in Ihrem Trainingsgerät installiert haben.

BEGRENZT GARANTIE

ICON Health and Fitness, Inc. (ICON) garantiert, dass die Produkte frei von Material- oder Verarbeitungsfehlern sind. Diese Garantie gilt unter normaler Benutzung und regelmäßiger Wartung für 24 Monate ab Kaufdatum. Die Garantie gilt nur für den ursprünglichen Käufer. Die Garantiehaftung von ICON beschränkt sich, je nach Maßgabe von ICON, auf den Austausch oder die Reparatur des Produkts durch eines seiner autorisierten Servicezentren. Alle Reparaturen, für die Garantieansprüche bestehen, müssen vorher von ICON genehmigt werden. Diese Garantie gilt nicht für Schäden, die beim Versand verursacht worden sind oder auf Versandschäden, Missbrauch, Zweckentfremdung, falschen oder unsachgemäßen Gebrauch oder Pflege oder auf Reparaturen zurückzuführen sind, die nicht von einem von ICON autorisierten Servicezentrum durchgeführt worden sind; Produkte, die für gewerbliche Zwecke oder zu Verleihzwecke verwendet werden; oder Produkte, die als Vorzeigemodell verwendet werden. Es gilt nur die von ICON autorisierte, oben aufgeführte Garantie.

ICON übernimmt keine Haftung für indirekten, speziellen Schaden durch die Nutzung oder die Leistung des Gerätes einschließlich wirtschaftlichen Verlust, Verlust von Eigentum, Einkommen oder Vergnügen sowie Kosten für Beseitigung und Inbetriebnahme. Einige Regionen erlauben nicht den Ausschluss oder die Beschränkung von zufälligen oder Folgeschäden. Dementsprechend kann es sein, dass die oben angegebene Beschränkung auf Sie nicht zutrifft.

Die hier dargelegte Garantie gilt anstatt jeder anderen Garantie, und alle gesetzlichen Gewährleistungen hinsichtlich Marktgängigkeit oder Eignung für einen bestimmten Zweck sind beschränkt auf den Geltungsbereich und die Geltungsdauer der hierin aufgeführten Bedingungen. In einigen Regionen sind keine Beschränkungen der Dauer der gesetzlichen Gewährleistungen erlaubt. Entsprechend kann die obige Beschränkung für Sie nicht gelten. Diese Garantie gewährt Ihnen bestimmte gesetzliche Rechte. Sie können ebenfalls auf andere Rechte Anspruch haben, die von Region zu Region variieren.

Für Garantiehilfe in den USA rufen Sie bitte an unter der Nummer 1-800-999-3756.

Für Garantiehilfe außerhalb der USA rufen Sie bitte unter der Telefonnummer an, die auf der Vorderseite der Bedienungsanleitung aufgeführt ist, das Ihrem Trainingsgerät beiliegt, oder wenden Sie sich an das Geschäft, in dem Sie den Pulsmesser gekauft haben. Hinweis: Wenn Sie Ihre Bedienungsanleitung verloren haben, gehen Sie zu www.iconfitness.com oder www.iconeurope.com; dort finden Sie Kontaktinformationen.

Hoe de Hartslag-Sensor te Gebruiken

Fijn dat u de nieuwe AccuRate™ hartslag-sensor hebt gekocht. Voordat u uw hartslag-sensor gebruikt, lees de instructies van deze gebruiksaanwijzing grondig door.

Als u vragen hebt over de inhoud van deze gebruiksaanwijzing, neem dan contact op met onze klantenservice. Telefoon in de VS naar het nummer 1-800-999-3756. Als u zich buiten de VS bevindt, telefoneer dan naar het nummer op de eerste pagina van de gebruiksaanwijzing die bij uw oefenapparaat zit of neem contact op met de winkel waar u de borstkas-sensor hebt gekocht. Opmerking: Als u uw gebruiksaanwijzing hebt verloren, ga dan naar www.iconfitness.com of www.iconeurope.com om een nieuwe gebruiksaanwijzing aan te vragen.

Opmerking: De goede werking van dit apparaat is onderhevig aan de volgende omstandigheden: (1) dit apparaat mag geen schadelijke interferentie veroorzaken; en (2) dit apparaat kan onderhevig zijn aan interferentie die een foute werking van het apparaat kan veroorzaken. In geval van wijzigingen of veranderingen zonder toestemming van ICON Health & Fitness, Inc., kan aan de gebruiker het recht om dit apparaat te gebruiken, worden ontnomen.

HOE DE ONTVANGER TE INSTALLEREN

Voordat u uw borstkas-sensor gebruikt, moet u de bijgeleverde ontvanger in het oefenapparaat installeren. Om de ontvanger te installeren, raadpleeg de instructies in de Gebruiksaanwijzing die bij uw apparaat wordt geleverd.

HOE DE BORSTKAS-SENSOR TE DRAGEN

1. Zie de tekening hieronder. De borstkas-sensor bestaat uit twee delen: de borstkas-band en de sensor. Steek de flap van de borstkas-band in het ene uiteinde van de sensor. Druk het uiteinde van de sensor onder de gesp van de borstkas-band.

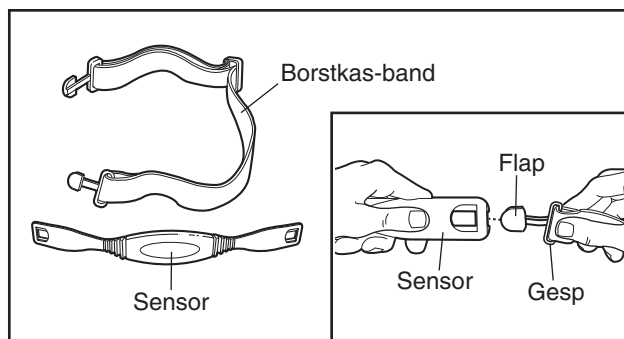

2. Doe vervolgens de borstkas-sensor om uw borstkas en maak het andere eind van de borstkas-band vast aan de

sensor. Mocht het nodig zijn, stel dan de lengte van de band bij. De borstkas-sensor moet onder uw kleding gedragen worden, strak tegen uw huid en hoog onder uw borstspieren of borsten. Zorg ervoor dat het logo van de sensor naar voren wijst en rechtop staat.

3. Trek de sensor een paar centimeter van uw lichaam en zoek naar de twee electrodes aan de binnenkant. Maak beide electrodes nat met een zoute vloeistof zoals wat spug of vloeistof voor contact lenzen. Plaats de sensor terug tegen uw huid.

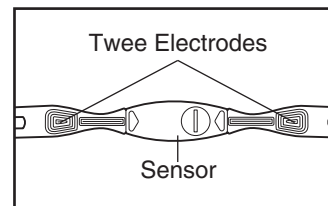

⚠ WAARSCHUWING: Als bij u een medisch apparaat zoals een pacemaker werd geïmplanteerd, raadpleeg uw arts voordat u de hartslag-sensor gebruikt. Als u hartproblemen hebt of als u ouder dan 60 bent en niet actief bezig bent, gebruik dan geen programma's met de hartslag-sensor. Als u regelmatig medicijnen neemt, raadpleeg uw arts over de invloed van de medicijnen op uw hartslagfrequentie bij uw oefeningen.

VERZORGING VAN DE BORSTKAS-SENSOR

- Droog de borstkas-sensor goed na ieder gebruik. De borstkas-sensor wordt ingeschakeld wanneer u de electrodes nat maakt en de pols-sensor draagt. De borstkas-sensor gaat uit wanneer het wordt afgedaan en de electrodes gedroogd worden. De sensor blijft langer dan nodig branden en zodoende zullen de batterijen leeg lopen als de borstkas-sensor electrodes niet goed gedroogd worden.
- Bewaar de borstkas-sensor op een warme en droge plaats. Bewaar de borstkas-sensor niet in een plastic zak of enig andere verpakking die vocht kan vasthouden.
- Stel de borstkas-sensor niet lang bloot aan direct zonlicht, niet aan een temperatuur lager dan -10 C of aan een temperatuur hoger dan 50 C.
- Buig en rek de sensor tijdens het gebruik of het opbergen van de borstkas-sensor niet te veel.
- Gebruik nooit schuurmiddelen, alcohol of chemische producten. U kunt de borstkas-band met de hand wassen en dan laten drogen.

PROBLEMEN MET DE HARTSLAG-SENSOR OPLOSSEN

Loop de hieronder genoemde procedures door wanneer de hartslag-sensor niet goed werkt.

- Zorg ervoor dat u de hartslag-sensor draagt volgens de instructies op de vorige pagina. Verplaats de sensor wat naar boven of naar beneden wanneer de hartslag-sensor niet goed werkt.
- Met elk gebruik van de hartslag-sensor, gebruik wat zoute vloeistof zoals spug of vloeistof voor contact lenzen om de electrodes van de sensor nat te maken.
- Als u een loopband gebruikt, zorg ervoor dat u dicht bij het centrum van de band loopt, op een armlengte van het bedieningspaneel.
- De hartslag-sensor is ontwikkeld voor mensen met een normale hartslag. Problemen met de hartslagmeting kunnen een medische oorzaak hebben zoals vroegtijdige ventriculaire samentrekking, hartkloppingen, of aritmie.
- De werking van de hartslag-sensor kan beïnvloed worden door magnetische storingen veroorzaakt door hoogspanningsdraden en andere electromagnetische bronnen. Als u denkt dat het apparaat door magnetische interferentie wordt gestoord, verplaats dan het oefentoestel.

- Test de borstkassensor op de volgende manier. Plaats uw duimen op de oppervlakte waar de electrode zit zoals aangegeven en houdt vervolgens de borstkassensor bij het bedieningspaneel. Houdt een van uw duimen op de oppervlakte terwijl u met uw andere duim met een ritme van ongeveer een slag per seconde op de electrode klopt. Controleer de hartslag meting op het bedieningspaneel.

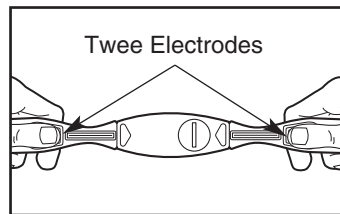

- Als de hartslag-sensor niet goed werkt, controleer dan het batterijdeksel aan de achterkant van de sensor. Steek een muntje in de gleuf van de deksel. Draai de deksel tegen de klok in en verwijder de deksel. Haal vervolgens de batterij uit de sensor. Plaats er een nieuwe CR2032 batterij in met het opschrift naar

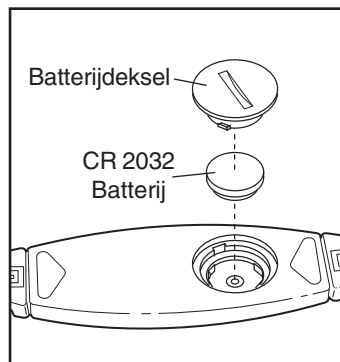

boven. Maak de deksel weer vast en draai de deksel met de klok mee om deze te sluiten.

- Zorg ervoor dat de bijgeleverde ontvanger goed in het oefentoestel geïnstalleerd is.

GARANTIE BEPERKT

Icon Health and Fitness, Inc. (ICON) levert dit product vrij van materiaal- en constructiefouten en verleent hierop, mits het produkt op normale wijze wordt gebruikt en onderhouden, een garantie voor een periode van 24 maanden vanaf de originele aankoopdatum. Deze garantie geldt enkel voor de oorspronkelijke koper. De garantie van ICON is beperkt tot het vervangen en repareren, naar oordeel van ICON, van het product in een van de bevoegde servicecentra. Voor alle reparaties onder garantie moet ICON vooraf toestemming geven. Deze garantie geldt niet voor schade veroorzaakt door transport, misbruik, verkeerd gebruik, ongeschikt of abnormaal gebruik of onderhoud of reparaties die niet door een servicecentrum van ICON worden uitgevoerd en ook niet voor producten die voor commercieel gebruik bestemd zijn, worden verhuurd of worden tentoongesteld. Er worden geen verdere garanties door ICON verstrekt buiten de hierboven vermelde garantie.

Icon is niet aansprakelijk voor eventuele indirecte, speciale of consequente schade veroorzaakt door of als een gevolg van het gebruik of de prestaties van het produkt, daarbij inbegrepen eventueel economisch verlies of verlies van eigendom, van winst of profijt, gebruik of vruchtgebruik, verwijderings- of installatiekosten. In sommige landen is de uitsluiting of beperking van de bijkomstige schade of vervolgschade niet van toepassing. De bovenstaande beperking kan dus in uw geval niet van toepassing zijn.

De garantie die hierbij wordt verstrekt, ter vervanging van alle andere garanties en alle garanties met betrekking tot de verkoopbaarheid of geschiktheid voor een bepaald doel, is qua reikwijdte en duur beperkt tot de voorwaarden die worden vermeld. In sommige landen zijn deze beperkingen van de duur van de garantie niet toegestaan. De bovenstaande beperking kan dus in uw geval niet van toepassing zijn. Door deze garantie heeft u bepaalde wettelijke rechten. U kunt ook bijkomende rechten hebben naargelang van het land waar u zich bevindt.

Voor meer informatie over de garantie in de VS, telefoneer naar 1-800-999-3756.

Voor informatie over de garantie buiten de VS, telefoneer naar het nummer op de eerste pagina van de Gebruiksaanwijzing die bij het oefenapparaat zit of neem contact op met de winkel waar u de hartslag-sensor hebt gekocht. Opmerking: Als u uw Gebruiksaanwijzing hebt verloren, ga naar www.iconfitness.com of www.iconeurope.com voor meer informatie over contactmogelijkheden.

Comment Utiliser le Détecteur Cardiaque

Nous vous remercions d'avoir acheté le tout nouveau détecteur de pouls AccuRate™. Veuillez lire et suivre toutes les instructions contenues dans ce manuel de l'utilisateur avant d'utiliser le détecteur cardiaque.

Si vous avez des questions après avoir lu le manuel de l'utilisateur, veuillez contacter notre service après-vente. Aux Etats-Unis, composez le 1-800-999-3756. En dehors des Etats-Unis, composez le numéro de téléphone indiqué sur la page de couverture du Manuel de l'utilisateur joint à votre appareil d'exercice ou contactez l'établissement où vous avez acheté le détecteur cardiaque. Remarque : Si vous avez égaré votre Manuel de l'utilisateur, consultez le site www.iconfitness.com ou le site www.iconeurope.com pour vous procurer un autre manuel.

Remarque : Le fonctionnement de cet appareil est soumis aux conditions suivantes : (1) cet appareil ne risque pas de causer d'interférences nuisibles ; et (2) il doit être capable d'accepter toutes les interférences reçues, y compris celles pouvant entraîner un fonctionnement indésirable. Des changements ou des modifications non expressément autorisés par ICON Health & Fitness, Inc., pourraient annuler le droit de l'utilisateur d'utiliser cet appareil.

COMMENT INSTALLER LE RÉCEPTEUR

Avant que le détecteur cardiaque ne puisse être utilisé, le récepteur joint avec celui-ci doit être installé dans votre appareil d'exercice. Pour installer le récepteur, référez-vous aux instructions contenues dans le Manuel de l'utilisateur accompagnant votre appareil d'exercice.

COMMENT PORTER LE MONITEUR CARDIAQUE DU TORSE

1. Voir le dessin ci-dessous. Le détecteur cardiaque comporte deux éléments : la sangle et le détecteur cardiaque. Enfoncez la languette sur une des extrémités de la sangle du torse dans le trou sur une des extrémités de l'unité du détecteur, comme illustré dans le schéma en encadré. Ensuite, appuyez l'extrémité de l'unité du détecteur sous la boucle sur la sangle du torse.

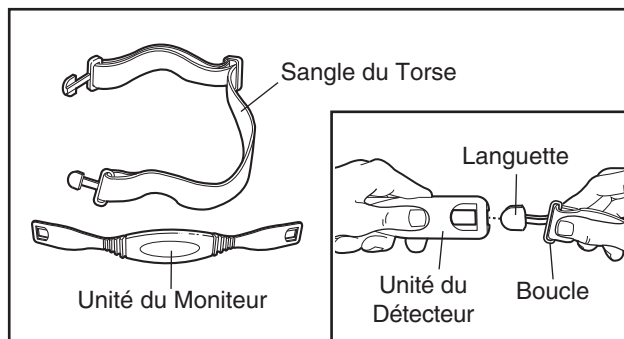

2. Ensuite, placez le détecteur cardiaque autour de votre abdomen, juste sous votre poitrine, et attachez l'autre extrémité de la sangle au détecteur cardiaque. Ajustez la

longueur de la sangle si cela est nécessaire. Le détecteur cardiaque devrait être placé sous vos vêtements, touchant votre peau, et aussi haut que possible sous vos muscles pectoraux ou votre poitrine tout en étant confortable. Assurez-vous que le logo est placé à l'endroit.

3. Soulevez le détecteur cardiaque de votre peau de quelques pouces et localisez les deux surfaces des électrodes sur l'intérieur du détecteur cardiaque. A l'aide de solution saline tel que de la salive ou de la solution pour lentilles de contact, mouillez les deux surfaces des électrodes. Remplacez le détecteur cardiaque sur votre peau.

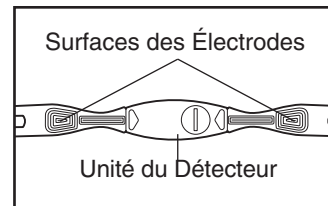

⚠ ATTENTION : Si vous possédez un dispositif médical implanté, tel qu'un stimulateur cardiaque, vérifiez d'abord avec votre médecin si vous pouvez utiliser le détecteur cardiaque. Si vous avez des problèmes cardiaques ou si vous êtes âgé(e) de plus de 60 ans et n'avez pas fait de sport depuis quelques temps, n'utilisez pas les programmes de rythme cardiaque. Si vous prenez régulièrement des médicaments, consultez votre médecin pour savoir si ces derniers ne vont pas affecter votre rythme cardiaque lors de votre entraînement.

NETTOYAGE DU DÉTECTEUR CARDIAQUE

- Séchez complètement le moniteur après chaque utilisation. Le moniteur est activé quand les électrodes sont mouillées et que le moniteur est porté ; le moniteur s'éteint quand il n'est pas porté et que les électrodes sont sèches. Si le moniteur n'est pas séché après chaque utilisation, il restera allumé même s'il n'est pas utilisé, utilisant ainsi les piles.
- Rangez le détecteur cardiaque dans un endroit tiède et sec. Ne mettez pas le détecteur dans un sac en plastique ou tout autre récipient qui retient l'humidité.
- N'exposez pas le détecteur cardiaque aux rayons directs du soleil pendant des longues périodes de temps ; ne l'exposez pas non plus à des températures au-dessus de 50° C ou au-dessous de -10° C.
- Ne pliez ni n'étirez pas le détecteur quand vous le rangez.
- Nettoyez l'unité du détecteur avec un chiffon humide— n'utilisez jamais de l'alcool, des nettoyants abrasifs ou chimiques. La sangle du torse peut être lavée à la main et séchée à l'air.

PROBLEMES AVEC LE DÉTECTEUR CARDIAQUE

Si le détecteur cardiaque affichée est excessivement élevée ou basse, suivez les étapes ci-dessous.

- Veillez à porter le détecteur cardiaque exactement comme il est indiqué sur la page précédente. Si le détecteur ne fonctionne pas quand il est dans la position décrite, essayez de le placer plus haut ou plus bas sur votre abdomen.
- Chaque fois que vous utilisez le détecteur cardiaque, mouillez les deux surfaces des électrodes à l'aide de solution saline tel que de la salive ou de la solution pour lentilles de contact.
- Si vous pratiquez vos exercices sur un tapis roulant, veillez à être proche du centre de la courroie mobile, à une longueur de bras de la console.
- Le détecteur cardiaque est conçu pour fonctionner sur des personnes qui ont un rythme cardiaque normal. Les problèmes de lecture du rythme cardiaque peuvent être causés par certaines pathologies telles que les extrasystoles ventriculaires, les accès de tachycardie, ou par l'arythmie.
- Le fonctionnement du détecteur cardiaque peut être affecté par des interférences magnétiques causées par des lignes à hautes tensions ou par d'autres sources. Si vous suspectez qu'une interférence magnétique peut être la cause d'un problème, essayez de repositionner votre équipement d'exercice.

- Essayez le détecteur cardiaque de la manière suivante. Placez vos pouces sur les surfaces des électrodes comme indiqués et tenez le détecteur cardiaque près de la console.

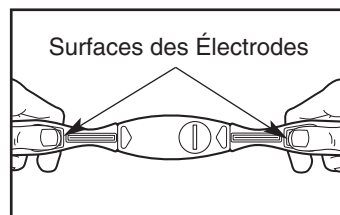

Alors que vous tenez un de vos pouces immobiles, commencez à tapoter contre la surface de l'électrode avec l'autre pouce, d'environ une pression par seconde. Vérifiez la lecture du rythme cardiaque sur la console.

- Si le détecteur cardiaque ne fonctionne toujours pas correctement, localisez le couvercle des piles situé à l'arrière de l'unité de détection. Insérer une pièce de monnaie dans l'entaille se trouvant dans le couvercle, tournez le couvercle dans le sens inverse des aiguilles d'une montre, puis enlevez le couvercle. Enlevez la pile usée et insérez une nouvelle pile CR 2032.

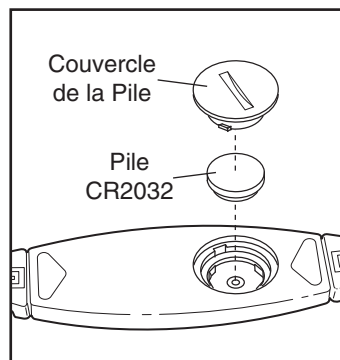

Assurez-vous que la pile est positionnée de façon à ce

que les informations se trouvent sur le haut. Remplacez le couvercle de la pile et tournez-le dans le sens des aiguilles d'une montre pour le refermer.

- Assurez-vous que vous avez installé correctement le récepteur accompagnant votre appareil d'exercice.

GARANTIE LIMITÉE

ICON Health & Fitness, Inc. (ICON) garantit ses produits contre les vices cachés (pièces et main d'œuvre) dans les conditions normales d'utilisation pour une période de 24 mois à dater de la date d'achat. La garantie est valable à condition que le produit reste en possession de l'acquéreur. Les obligations d'ICON dans le cadre de la présente garantie se limitent au remplacement ou à la réparation de l'appareil, à la seule discrétion d'ICON, chez l'un de ses centres d'entretien agréés. Toutes les réparations pour lesquels le bénéfice de la garantie a été demandé doivent être autorisées au préalable par ICON. La présente garantie ne s'étend nullement aux dommages causés par ou attribuable au transport, aux mauvais traitements, aux utilisations abusives, à l'utilisation ou aux entretiens incorrects ou non-conformes ou par des réparations qui n'ont pas été effectuées dans un centre d'entretien agréé par ICON et ne s'étend ni aux appareils utilisés à des fins commerciales ou de location ni aux appareils utilisés comme modèle d'exposition de magasin. ICON n'autorise aucune autre garantie que celle spécifiquement définie ci-dessus.

Icon Health & fitness ne peut être tenu pour responsable, directement ou indirectement des dommages causés ou induits par l'utilisation ou les performances du produit, y compris toute forme de perte économique, perte de propriété, perte de revenus ou profit, perte d'agrément ou d'utilisation, coût de déménagement ou d'installation ou autres dommages accessoires. Certaines régions n'autorisent pas l'exclusion ou la limitation de la responsabilité à l'égard des dommages accessoires ou indirects. Par conséquent, les limitations sus-mentionnées peuvent ne pas s'appliquer à vous.

La garantie accordée ci-après remplace toutes les autres garanties ainsi que toutes les garanties tacites de qualité marchande ou d'aptitude pour un but particulier. Elle est limitée dans sa portée et sa durée conformément aux clauses exposées aux présentes. Certaines régions excluent toute limitation quant à la durée d'une garantie tacite. Par conséquent, les limitations sus-mentionnées peuvent ne pas s'appliquer à vous. La présente garantie vous confère certains droits juridiques spécifiques qui s'ajoutent à vos autres droits éventuels et qui varient d'une région à l'autre.

Pour une assistance concernant la garantie aux Etats-Unis, veuillez composer le 1-800-999-3756.

Pour une assistance concernant la garantie en dehors des Etats-Unis, veuillez composer le numéro de téléphone indiqué sur la page de couverture du Manuel de l'utilisateur joint à votre appareil d'exercice ou contactez l'établissement où vous avez acheté le détecteur cardiaque. Remarque : Si vous avez égaré votre Manuel de l'utilisateur, consultez le site www.iconfitness.com ou le site www.iconeurope.com pour obtenir les coordonnées des personnes à contacter.

Come Utilizzare il Cardiofrequenzimetro

Grazie per avere acquistato il nuovo cardiofrequenzimetro AccuRate™. Prima di utilizzare il cardiofrequenzimetro, leggere e attenersi a tutte le istruzioni contenute nel presente manuale d'uso.

Qualora dopo la lettura del presente manuale d'uso sorgessero dei dubbi, rivolgersi al servizio assistenza clienti. Negli Stati Uniti, telefonare al numero 1-800-999-3756. Al di fuori degli Stati Uniti, telefonare al numero indicato sulla copertina del Manuale d'Istruzioni in dotazione con le attrezzature acquistate o rivolgersi al negozio in cui è stato acquistato il monitor frequenza cardiaca. Nota: Qualora il Manuale d'Istruzioni fosse andato perduto, visitare il sito web www.iconfitness.com o www.iconeurope.com per ricevere un manuale istruzioni sostitutivo.

Nota: Il funzionamento di questo dispositivo è soggetto alle seguenti condizioni: (1) questo dispositivo non può provocare interferenze nocive e (2) questo dispositivo deve accettare qualsiasi interferenza ricevuta, comprese interferenze che possano causare il funzionamento indesiderato. Modifiche o alterazioni non espressamente approvate da ICON Health & Fitness, Inc. potrebbero invalidare l'autorità dell'utente al funzionamento del dispositivo.

INSTALLAZIONE DEL RICEVITORE

Prima di poter utilizzare il cardiofrequenzimetro, dovrà essere installato il ricevitore in dotazione con le attrezzature ginniche. Per installare il ricevitore, fare riferimento alle istruzioni riportate nel Manuale istruzioni in dotazione con le attrezzature ginniche.

COME INDOSSARE IL CARDIOFREQUENZIMETRO

1. Vedere il disegno sottostante. Il cardiofrequenzimetro consiste di due parti: la fascia torace e l'unità sensore. Inserire la linguetta di una estremità della fascia torace attraverso il foro nell'unità sensore come mostrato nel disegno. Inserire l'estremità dell'unità sensore sotto la fibbia sulla fascia torace.

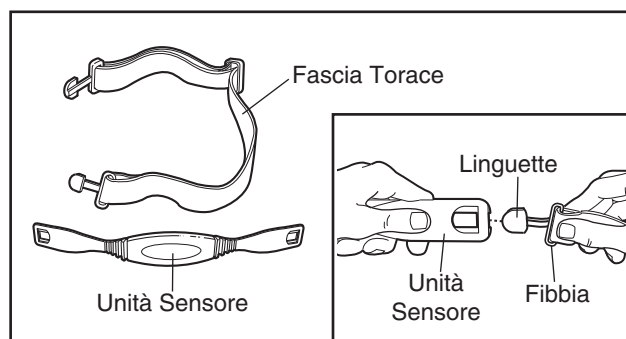

2. Dopo, avvolgere il cardiofrequenzimetro intorno al torace ed attaccare l'altra estremità della fascia torace all'unità

senore. Regolare la lunghezza della fascia torace, se necessario. Il cardiofrequenzimetro dovrebbe essere indossato sotto i vestiti, a contatto con la pelle, e posizionato tanto in alto quanto più vi è comodo sotto i muscoli pettorali o sotto i seni. Controllare che il marchio sull'unità sensore sia rivolto in avanti con la parte destra in alto.

3. Allontanare l'unità sensore di pochi centimetri dal vostro corpo e collocare le due aree elettrodi sul lato interno.

Usando una soluzione salata come la saliva o una soluzione per lenti a contatto, bagnare entrambe le aree elettrodo. Rimettere l'unità sensore a contatto con la pelle contro il torace.

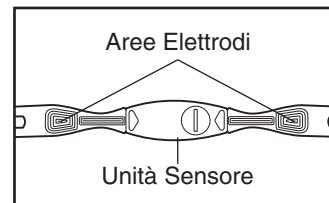

⚠ AVVERTENZA: Qualora l'utente sia portatore di impianti di dispositivi quali pacemaker, verificare con il medico curante prima di utilizzare il cardiofrequenzimetro. Utenti con problemi cardiaci oppure oltre i 60 anni di età e inattivi dovranno astenersi dall'uso dei programmi a pulsazioni. Coloro che assumono farmaci regolarmente, dovranno consultare il proprio medico per verificare se i farmaci influiscono sulla frequenza cardiaca durante l'esercizio.

CURA DEL CARDIOFREQUENZIMETRO

- Asciugare completamente il cardiofrequenzimetro dopo ogni uso. Il cardiofrequenzimetro viene attivato quando le aree elettrodi sono bagnate ed il monitor viene indossato; il cardiofrequenzimetro si spegne quando viene rimosso e le aree elettrodi sono asciutte. Se il cardiofrequenzimetro non è asciutto dopo ogni uso, potrebbe rimanere attivato più a lungo del necessario, consumando le pile prematuramente.
- Conservare il cardiofrequenzimetro in un luogo asciutto e caldo. Non conservare il monitor in una busta di plastica o in altri contenitori che potrebbero contenere umidità.
- Non esporre il cardiofrequenzimetro a luce diretta del sole per un lungo periodo di tempo; non esporlo a temperature al di sopra di 50° C o al di sotto di -10° C.
- Non piegare o tirare in modo eccessivo l'unità sensore quando viene usata o conservata.
- Pulire l'unità sensore usando un panno umido—non usare mai alcool, prodotti abrasivi, o chimici. La fascia torace può essere lavata a mano.

LOCALIZZAZIONE DEI GUASTI DEL CARDIOFREQUENZIMETRO

Se il cardiofrequenzimetro non funzionasse appropriatamente, provare la fasi sottostanti.

- Accertare di avere indossato il monitor frequenza cardiaca esattamente in base a quanto descritto nella pagina precedente. Se il cardiofrequenzimetro non funziona dopo averlo posizionato come descritto sopra, provate a muoverlo leggermente più in alto o più in basso sul vostro torace.
- Ogni volta che utilizzate il cardiofrequenzimetro del torace, usare una soluzione salata come la saliva o una soluzione per lenti a contatto per bagnare le due aree elettrodi sull'unità sensore.
- Qualora si stia utilizzando un tapis roulant, accertare di essere posizionati verso il centro del nastro scorrevole, a una distanza raggiungibile dalla consolle.
- Il cardiofrequenzimetro è stato progettato per funzionare con persone che hanno normali ritmi di frequenza cardiaca. Problemi di lettura della frequenza cardiaca potrebbero essere causati da condizioni mediche come premature contrazioni ventricolari (pvc), esplosioni di tachicardia, ed aritmia.
- Il funzionamento del cardiofrequenzimetro può essere influenzato da interferenze magnetiche causate da linee di alta tensione o altre sorgenti. Qualora si sospetti un'interferenza magnetica, provare a riposizionare l'attrezzatura ginnica.

- Sottoporre il cardiofrequenzimetro al seguente esame. Posizionare i vostri pollici sulle aree degli elettrodi come mostrato e tenere il cardiofrequenzimetro del torace vicino alla consolle. Mentre tenete fermo un pollice, iniziate a picchiare l'altro pollice contro l'area dell'elettrodo a una velocità di circa un battito al secondo. Controllare la lettura della frequenza cardiaca sulla consolle.

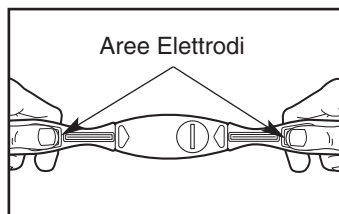

- Se il cardiofrequenzimetro non funzionasse appropriatamente, localizzare il coperchio batterie sul retro dell'unità sensore. Inserire una moneta nella scanalatura del coperchio, girare il coperchio in senso antiorario, e rimuoverlo.

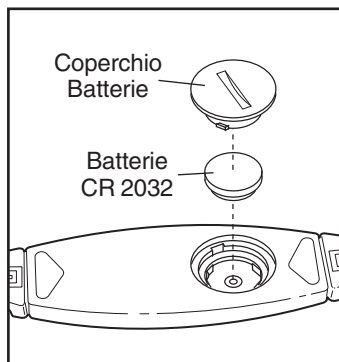

Rimuovere il batterie vecchio e inserire un batterie nuovo del tipo CR 2032. **Assicurarsi che il batterie sia girato in modo tale che la scritta sia sul lato superiore.**

Riposizionare il coperchio batterie e girarlo in senso orario per chiuderlo.

- Accertare di avere opportunamente installato il ricevitore in dotazione con l'attrezzatura ginnica acquistata.

GARANZIA LIMITATA

Icon Health & Fitness, Inc. (ICON) garantisce la perfetta funzionalità del prodotto venduto e l'assenza in esso di vizi e difetti sia nella fabbricazione che nei materiali che lo compongono, in condizioni di normale utilizzo e manutenzione; tale garanzia si protrae per un periodo di 24 mesi decorrenti dalla data effettiva di acquisto comprovata da scontrino fiscale o da fattura e/o comunque da documento attestante la data di acquisto del bene. Detta garanzia varrà solo a favore dell'acquirente. Gli obblighi di ICON relativamente alla presente garanzia si limitano alla sostituzione o riparazione, a discrezione di ICON, del prodotto attraverso uno dei centri servizio autorizzati. Tutte le riparazioni in garanzia devono essere preventivamente autorizzate da ICON. La presente garanzia non si estende a eventuali danni provocati da o attribuibili a trasporto, abuso, uso o cura impropri o anomali o riparazioni non effettuate da centri servizio autorizzati ICON, prodotti utilizzati per uso commerciale o noleggio o prodotti utilizzati quali modelli da vetrina. ICON non autorizza alcuna altra garanzia oltre a quella sopra espressamente specificata.

Icon non è responsabile per eventuali danni indiretti, conseguenti causati o connessi con l'utilizzo o le prestazioni del prodotto, come ad esempio eventuali perdite economiche, di proprietà, di guadagno o profitto, utilizzo o godimento, costi di rimozione o installazione, o altri danni incidentali. Alcune regioni non consentono esclusioni o limitazioni di danni incidentali o indiretti. Pertanto la limitazione di cui sopra potrebbe non applicarsi all'utente.

La garanzia concessa di seguito sostituisce qualsiasi altra garanzia ed eventuali garanzie implicite di commerciabilità o idoneità a un particolare scopo sono limitate per ambito e durata dai termini stabiliti nel presente documento. Alcune regioni non consentono limitazioni relativamente alla durata di garanzie implicite. Pertanto la limitazione di cui sopra potrebbe non applicarsi all'utente. La presente garanzia accorda diritti legali specifici. L'utente potrebbe altresì godere di altri diritti che variano da regione a regione.

Per assistenza riguardo alla garanzia negli Stati Uniti, telefonare al numero 1-800-999-3756.

Per assistenza riguardo alla garanzia al di fuori degli Stati Uniti, telefonare al numero indicato sulla copertina del Manuale d'Istruzioni in dotazione con le attrezzature acquistate o rivolgersi al negozio in cui è stato acquistato il monitor frequenza cardiaca. Nota: Qualora il Manuale d'Istruzioni fosse andato perduto, visitare il sito web www.iconfitness.com o www.iconeurope.com per verificare a chi rivolgersi.

Como Usar el Sensor de Pulso

Gracias por adquirir el nuevo monitor cardiaco AccuRate™. Antes de usar el monitor cardiaco, por favor lea y siga todas las instrucciones en este manual del usuario.

Si es que tiene preguntas después de leer este manual del usuario, por favor contacte nuestro departamento de servicio al cliente. En los EE.UU., llame al 1-800-999-3756. Fuera de los EE.UU., llame al número al frente del Manual del Usuario que viene incluido con su equipo de ejercicio, o póngase en contacto con el establecimiento donde compró su monitor cardiaco. Nota: Si es que ha extraviado su Manual del Usuario, vaya a www.iconfitness.com o www.iconeurope.com para obtener un manual del usuario de reemplazo.

Nota: La operación de este instrumento está sujeto a las siguientes condiciones: (1) este instrumento no puede causar interferencia dañina; y (2) este instrumento debe aceptar cualquier interferencia recibida, incluyendo interferencia que puede causar operación no deseable. Cualquier cambio o modificación que no haya sido autorizada por ICON Health & Fitness, Inc. es posible que invalide la autoridad del usuario para usar este instrumento.

COMO INSTALAR EL RECEPTOR

Antes que pueda usar el monitor cardiaco, debe instalar el receptor que viene incluido en su equipo de ejercicios. Para instalar el receptor, refiérase a las instrucciones en el Manual del Usuario que también viene incluido con su equipo de ejercicios.

COMO PONERSE EL SENSOR DE PULSO

1. Vea el dibujo de abajo. El sensor de pulso consiste de dos componentes: el tirante para el pecho y la unidad del sensor. Inserte la lengüeta en un extremo del tirante para el pecho dentro de un extremo de la unidad del sensor, como se muestra en el dibujo del recuadro. Presione el extremo de la unidad del sensor debajo de la hebilla del tirante para el pecho. La lengüeta debe estar nivelada con el frente de la unidad del sensor.

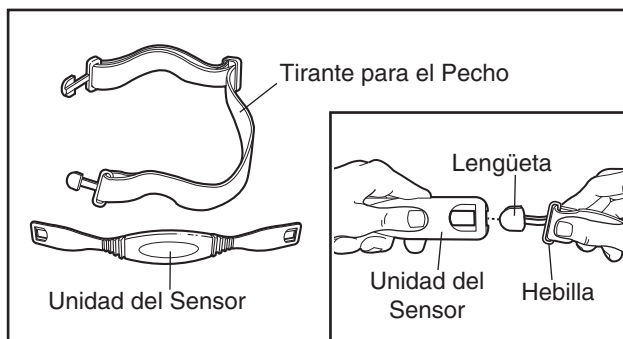

2. A continuación, envuelva el sensor de pulso alrededor de su pecho y junte el otro extremo del tirante para el pecho a la

unidad del sensor. Ajuste lo largo del tirante para el pecho, si es necesario. El sensor de pulso para el pecho debe estar debajo de su ropa, apretado contra su piel, y lo más alto posible debajo de sus músculos pectorales o su pecho, como sea cómodo. Asegúrese de que el logotipo en la unidad del sensor esté mirando hacia afuera y que esté volteado correctamente.

3. Jale la unidad del sensor algunas pulgadas de su cuerpo y localice las dos áreas electrónicas en el lado de adentro. Usando una solución salina como saliva o solución para los lentes de contacto, moje las dos áreas electrónicas. Regrese la unidad del sensor a una posición contra su pecho.

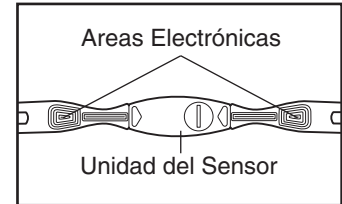

⚠ ADVERTENCIA: Si es que tiene algún equipo médico implantado como un marcapasos, verifique esto con su doctor antes de usar el monitor cardiaco. Si es que tienes problemas cardiacos, o si es que tiene más de 60 años de edad y ha estado inactivo, no use programas guiados por su pulso. Si es que está tomando medicamento en forma regular, consulte con su doctor para saber si es que la medicina afectaría su ritmo cardiaco.

CUIDADO DEL SENSOR DE PULSO

- Seque completamente el sensor de pulso después de cada uso. El sensor de pulso se activa cuando las áreas electrónicas se mojan y se pone el sensor de pulso; el sensor de pulso para el pecho se apaga cuando se quita y las áreas electrónicas se secan. Si el sensor de pulso no se seca después de cada uso, puede permanecer activado por más tiempo de lo necesario, agotando las baterías prematuramente.
- Guarde el sensor de pulso en un lugar tibio y seco. No guarde el sensor de pulso en una bolsa plástica o en ningún otro lugar que pueda guardar humedad.
- No exponga el sensor de pulso a los rayos directos del sol por períodos de tiempo extendidos; no lo exponga a temperaturas arriba de 50° C o bajo -10° C.
- No doble o estire excesivamente el sensor hasta que use o guarde el sensor de pulso.
- Limpie la unidad del sensor usando un trapo húmedo—nunca use alcohol, abrasivos, o químicos. El tirante para el pecho se puede lavar a mano y secar al aire libre.

PROBLEMAS CON EL SENSOR DE PULSO

Si el ritmo cardíaco que se muestra es excesivamente alto o bajo, trate los pasos de abajo.

- Verifique que esté usando el sensor de pulso exactamente como se describe en la página anterior. Si el sensor de pulso no funciona cuando se coloca como se describe, trate de moverlo un poco más abajo o más arriba en su pecho.
- Cada vez que usted use el sensor de pulso, use solución salina como saliva o solución de lentes de contacto para mojar las dos áreas electrónicas en la unidad del sensor.
- Si es que está haciendo ejercicios en una maquina para correr, verifique que esta cerca del centro de la banda para caminar, al alcance de sus brazos de la consola.
- El sensor de pulso está diseñado para trabajar con personas que tienen ritmos del corazón normales. Problemas con la lectura del ritmo cardíaco pueden ser causados por condiciones médicas como contracciones ventriculares pvc's, revientos de la Taquicardia, y arritmia.
- La operación del sensor de pulso para el pecho se puede afectar por interferencias causadas por líneas de alta corriente u otras fuentes. Si es que sospecha que algún tipo de interferencia magnética esta causando problemas, trate de reubicar su equipo de ejercicios.

- Pruebe el sensor de pulso de la siguiente manera. Coloque sus pulgares sobre las áreas eléctrodos como se muestra y sostenga el sensor de pulso cerca la consola de su equipo. Mientras sostiene un pulgar estacionariamente, comience a darle golpecitos con el otro pulgar contra las áreas electrodos aproximadamente un golpecito por segundo. Observe la lectura del ritmo cardíaco en la consola.

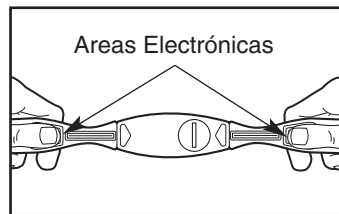

- Si es que el monitor cardíaco todavía no funciona en forma apropiada, encuentre la cubierta de las baterías en la parte posterior de la unidad del sensor. Inserte una moneda en la ranura en la cubierta. Dele vuelta a la cubierta en dirección opuesta a las agujas del reloj, y quite la cubierta. Quite las pilas viejas e inserte una pila nueva de

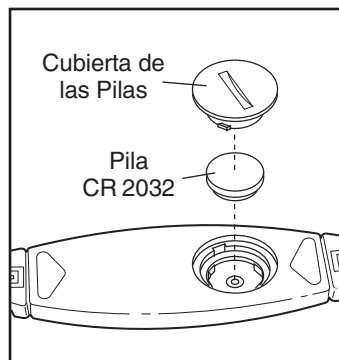

CR 2032. **Asegúrese que la pila esté volteada de tal manera que lo escrito esté arriba.** Reemplace la cubierta de la pila y dele vuelta a la posición cerrada.

- Verifique que ha instalado el receptor que viene incluido en forma adecuada, en su equipo de ejercicios.

GARANTÍA LIMITADA

ICON Health and Fitness, Inc. (ICON) garantiza este producto, que no presenta defectos de fabricación ni defectos en los materiales, en condiciones normales de uso y mantenimiento, durante un plazo de 24 meses a partir de la fecha de compra del mismo. Esta garantía se aplica únicamente al comprador original. La obligación de ICON bajo esta garantía es en forma limitada de reemplazar o reparar, a la opción de ICON, el producto a través de sus centros de servicio autorizados. Todas las reparaciones para las cuales se hace una reclamación deben ser preautorizadas por ICON. Esta garantía no se extiende a daño atribuido a daño de flete, abuso, mal uso, cuidado con uso inapropiado o anormal, o reparaciones que hayan sido hechas por un centro de servicio no autorizado; productos que son usados para propósitos comerciales o de renta; o productos que han sido usados como modelos de muestra en una tienda. ICON no autoriza ninguna otra garantía que no esté específicamente expuesta arriba.

ICON no se hace responsable de posibles daños indirectos, especiales o consiguientes, provocados o ligados al uso o a las prestaciones del producto, incluyendo posibles pérdidas económicas, de propiedades, ganancias o beneficios, uso o disfrute, costes de transporte o instalación. Algunas regiones no permiten al exclusión o limite de daños incidentales o consecuenciales. Por lo tanto, la limitación arriba puede no aplicarse a su caso.

La garantía que por este medio se extiende es hecha en lugar de cualquier otra garantía o de cualquier garantía implícita de comercio o estado físico para un propósito particular y es limitada en su alcance y duración de acuerdo a las condiciones que aquí se exponen. Algunas regiones no permiten limitaciones en cuanto a la duración de una garantía implícita. Por lo tanto, es posible que esta limitación que recién se mencionó no se aplique a su caso. Esta garantía le da derechos legales específicos. Es posible que también tenga otros derechos que varían de región en región.

Para tener asistencia con su garantía en los EEUU, por favor llame al número 1-800-999-3756.

Para tener asistencia con su garantía fuera de los EEUU, por favor llame al número de teléfono en la cubierta del Manual del Usuario que viene con su equipo de ejercicios, o contacte el establecimiento donde compró su sensor de pulso. Nota: Si es que ha extraviado su Manual del Usuario, vaya a www.iconfitness.com o visite www.iconeurope.com para obtener información de los contactos.

Como Usar o Sensor de Pulsações para o Peito

Obrigado por adquirir o novo monitor cardíaco AccuRate™. Antes de o usar, por favor leia e siga as instruções deste guia do utilizador.

Se tiver dúvidas após a leitura deste guia do utilizador, por favor contacte o nosso departamento de assistência ao cliente. Nos E.U.A., ligue para o 1-800-999-3756. Fora dos E.U.A., ligue para o número de telefone indicado na capa do Manual do Utilizador que acompanha o seu equipamento de exercício ou contacte o estabelecimento onde adquiriu o monitor cardíaco. Nota: Se perdeu o seu Manual do Utilizador, vá a www.iconfitness.com ou www.iconeurope.com para obter um manual de substituição.

Nota: A utilização deste dispositivo está sujeita às seguintes condições: (1) o dispositivo não deve causar interferências prejudiciais; e (2) o dispositivo deve aceitar qualquer interferência recebida, incluindo interferências que possam causar um funcionamento indesejado. Alterações ou modificações que não sejam expressamente aprovadas pela ICON Health & Fitness, Inc. poderão invalidar a capacidade do utilizador de usar este dispositivo.

COMO INSTALAR O RECEPTOR

Antes de poder usar o monitor cardíaco, deve instalar no seu equipamento de exercício o receptor incluído. Para instalar o receptor, consulte as instruções do Manual do Utilizador fornecido com o seu equipamento de exercício.

COMO COLOCAR O SENSOR DE PULSAÇÕES PARA O PEITO

1. Veja o diagrama abaixo. O sensor de pulsações para o peito tem dois componentes: a faixa para o peito e o sensor. Insira a patilha numa das extremidades da faixa para o peito numa das extremidades do sensor, da forma mostrada no desenho. Prenda a extremidade do sensor debaixo do fecho da faixa para o peito. A patilha deve ficar alinhada com a frente do sensor.

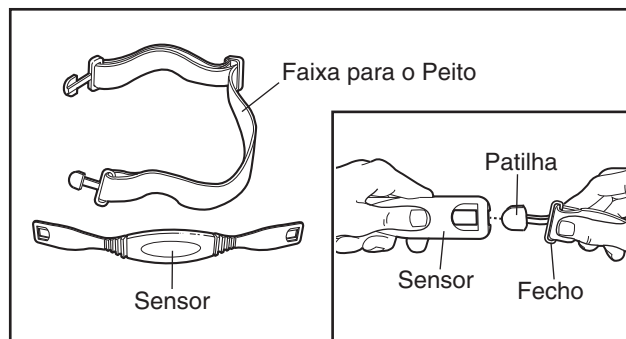

2. A seguir, coloque o sensor de pulsações para o peito à volta do seu peito e insira a outra extremidade da faixa para o peito no sensor. Se necessário, ajuste o comprimento da faixa para o peito. O sensor de pulsações para

o peito deve ser colocado por baixo do vestuário, bem apertado contra a pele e o mais alto possível mesmo abaixo dos músculos peitorais ou seios tanto quanto lhe seja confortável. Certifique-se de que o logo do sensor está apontado para a frente e virado para cima.

3. Afaste o sensor alguns centímetros do seu corpo e localize as duas áreas dos eléctrodos no lado interior (as áreas dos eléctrodos estão cobertas por sulcos rasos). Humedeça ambas as áreas dos eléctrodos com uma solução salina tal como saliva ou solução de lentes de contacto. Volte a colocar o sensor contra o peito.

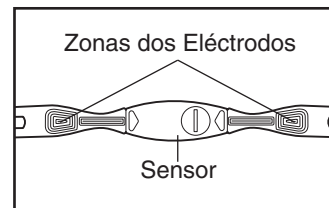

⚠ AVISO: Se tem implantado um dispositivo médico, como um pacemaker, consulte o seu médico antes de usar o monitor cardíaco. Se tem problemas cardíacos, ou se já fez 60 anos e tem tido uma vida inactiva, não use programas orientados pela pulsação. Se toma regularmente medicamentos, consulte o seu médico para saber se a medicação afectará o seu ritmo cardíaco durante o exercício.

SENSOR DE PULSAÇÕES PARA O PEITO CUIDADOS

- Seque completamente o sensor de pulsações depois de cada utilização. O sensor de pulsações para o peito é activado quando as áreas do eléctrodo são humedecidas e o monitor de batimentos cardíacos é colocado; o sensor de pulsações para o peito pára de funcionar quando é retirado e as áreas do eléctrodo são secadas. Se o sensor de pulsações para o peito não for secado depois de cada utilização, ele poderá ficar activado durante mais tempo do que o necessário, terminando prematuramente a pilha.
- Guarde o sensor de pulsações para o peito num local quente e seco. Não guarde o sensor de pulsações para o peito num saco plástico ou noutro recipiente que possa reter humidade.
- Não exponha o sensor de pulsações para o peito à luz directa do sol durante longos períodos de tempo; não o exponha a temperaturas superiores a 50° C ou inferiores a -10° C.
- Não dobre, nem estique excessivamente o sensor, ao guardá-lo.
- Limpe o sensor com um pano húmido—nunca use álcool, produtos abrasivos ou químicos. A faixa para o peito pode ser lavada à mão e secar ao ar.

RESOLUÇÃO DE PROBLEMAS DO SENSOR DE PULSAÇÕES PARA O PEITO

Se o sensor de pulsações para o peito não funcionar adequadamente, tente os passos a seguir.

- Certifique-se de que usa o monitor cardíaco exactamente como descrito na página anterior. Se o sensor de pulsações para o peito não funcionar quando é colocado da forma descrita, mova-o ligeiramente para baixo ou para cima na zona do peito.
- De cada vez que usar o monitor cardíaco, use uma solução salina, como saliva ou solução para lentes de contacto, para humedecer as zonas dos dois eléctrodos na unidade do sensor.
- Se estiver a fazer exercício num tapete rolante, certifique-se de que se mantém aproximadamente a meio da cinta de caminhar, à distância máxima de um braço da consola.
- O sensor de pulsações para o peito foi concebido para indivíduos com ritmos cardíacos normais. Os problemas com as leituras dos batimentos cardíacos podem ser causadas por problemas como contracções ventriculares prematuras (pvcs), ímpetos de taquicardia e arritmia.
- O funcionamento do sensor de pulsações para o peito pode ser afectado por interferências magnéticas causadas por linhas de alta tensão e outras fontes. Se suspeita de que possam existir interferências magnéticas a causar um problema, tente mudar de sítio o equipamento de exercício.
- Teste o monitor cardíaco do seguinte modo. Coloque os polegares sobre as zonas dos eléctrodos, tal como mostrado, e segure o monitor cardíaco junto à consola do seu equipamento de exercício. Seguidamente, mantenha um polegar quieto e comece a bater com o outro na zona do eléctrodo a um ritmo de aproximadamente um batimento por segundo. Verifique se surge uma leitura de ritmo cardíaco na consola.

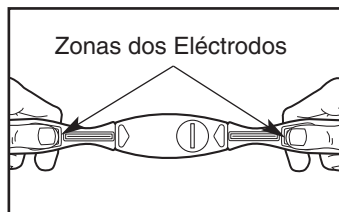

- Se o monitor cardíaco continuar a não funcionar devidamente, localize a tampa do compartimento da pilha, na parte de trás da unidade do sensor. Insira o bordo de uma moeda na ranhura da tampa, rode-a no sentido

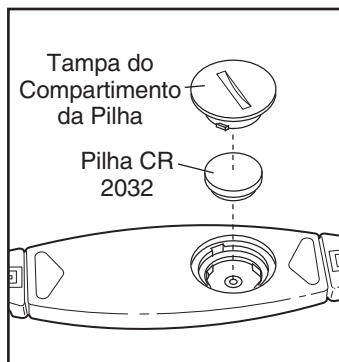

anti-horário e remova a tampa. Seguidamente, retire a pilha antiga e introduza uma pilha CR 2032 nova.

Certifique-se de que a pilha fica posicionada com a parte escrita voltada para fora. Depois, recoloque a tampa do compartimento e rode-a no sentido horário.

- Certifique-se de que instalou devidamente o receptor incluído no seu equipamento de exercício.

GARANTIA LIMITADA

ICON Health and Fitness, INC. (ICON) garante que este produto não possui defeitos de fabricação e tampouco defeitos nos materiais, e que se utilizado e mantido normalmente, o produto é garantido por um período de 24 meses à partir da data efectiva da compra. Esta garantia pode ser aplicada somente ao comprador efectivo. A obrigação da ICON ao abrigo desta garantia fica limitada à substituição ou reparação, segundo opção da ICON, do produto, através de um dos nossos centros de assistência autorizados. Todas as reparações para as quais seja invocada a garantia têm de ser previamente autorizadas pela ICON. Esta garantia não é extensível a quaisquer danos causados por, ou atribuíveis a, danos no transporte, abuso, uso incorrecto, uso ou conservação impróprios ou anormais, ou reparações não efectuadas num centro de assistência autorizado pela ICON; a produtos usados para fins comerciais ou de aluguer; ou a produtos usados como modelos de exposição em lojas. Nenhuma outra garantia, para além da especificamente descrita acima, está autorizada pela ICON.

ICON não é responsável por eventuais danos indirectos, especiais ou consequentes provocados ou ligados à utilização ou às prestações do produto, inclusive eventuais perdas económicas, de propriedade, de lucro ou benefícios, utilização ou usufruto, custos de remoção ou instalação. Algumas regiões não permitem a exclusão de danos acidentais ou consequentes. Em conformidade com isso, a limitação acima poderá não se aplicar a si.

A garantia aqui expressa substitui todas e quaisquer garantias, e quaisquer garantias implícitas de comerciabilidade e adequação para um fim específico estão limitadas, no âmbito e na duração, aos termos aqui expressos. Algumas regiões não permitem limitações ao tempo de duração de uma garantia implícita. Em conformidade com isso, a limitação acima poderá não se aplicar a si. Esta garantia dá-lhe direitos jurídicos específicos. Poderá ainda ter outros direitos que variam de região para região.

Para assistência ao abrigo da garantia nos E.U.A., por favor ligue para o 1-800-999-3756.

Para assistência ao abrigo da garantia fora dos E.U.A., por favor ligue para o número de telefone indicado na capa do Manual do Utilizador que acompanha o seu equipamento de exercício ou contacte o estabelecimento onde adquiriu o monitor cardíaco. Nota: Se perdeu o seu Manual do Utilizador, vá a www.iconfitness.com ou www.iconeurope.com para obter informações para contacto.

Jak stosować monitor tętna

Dziękujemy za zakupienie najnowszego monitora tętna AccuRate™. Przed korzystaniem z monitora tętna prosimy o przeczytanie i zastosowanie się do wszystkich poleceń w niniejszej instrukcji.

Jeśli po przeczytaniu instrukcji mają Państwo jakieś pytania, to prosimy o skontaktowanie się z biurem obsługi klienta. W USA prosimy o zadzwonienie pod numer 1-800-999-3756. Poza terytorium USA prosimy o zadzwonienie pod numer telefonu podany na okładce instrukcji obsługi dołączanej do sprzętu do ćwiczeń lub skontaktowanie się z placówką w której zakupiono monitor tętna. Uwaga: W przypadku zagubienia instrukcji obsługi prosimy o odwiedzenie strony www.iconfitness.com lub www.icon.europe.com, na których można uzyskać nowy egzemplarz instrukcji.

Uwaga: Z urządzenia tego można korzystać pod następującymi warunkami: (1) urządzenie nie może powodować szkodliwych zakłóceń i (2) urządzenie musi wytrzymać wszelkie odebrane zakłócenia, włączając w to zakłócenia, które mogłyby spowodować niepożądane działanie. Zmiany lub modyfikacje niezaakceptowane przez ICON Health & Fitness, Inc. mogą unieważnić prawo użytkownika do korzystania z tego urządzenia.

INSTALACJA ODBIORNIKA

Zanim będzie można używać monitora tętna należy zainstalować znajdujący się w zestawie odbiornik. W celu instalacji odbiornika należy zajrzeć do instrukcji obsługi dołączanej do waszego sprzętu do ćwiczeń.

ZAKŁADANIE MONITORA

1. Patrz: rysunki poniżej. Monitor tętna składa się z dwóch części: pasa piersiowego i zespołu czujników. Przełożyć kłapkę z jednej strony paska piersiowego przez otwór na końcu zespołu czujników, tak jak pokazano na rysunku. Następnie nacisnąć koniec zespołu czujników pod sprzączką na pasie piersiowym.

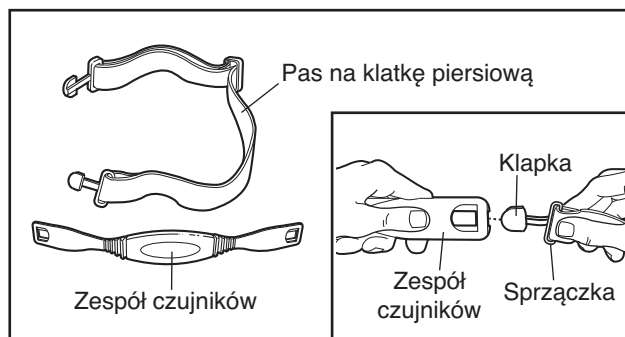

2. Owinąć monitor tętna wokół klatki piersiowej. Przymocować drugi koniec pasa piersiowego do zespołu czujników, jak opisano powyżej. Wyregulować długość pasa piersiowego, jeśli to konieczne. Monitor tętna powinien znajdować się pod ubraniem,

bezpośrednio przy skórze, tuż pod piersiami lub mięśniami piersiowymi, tak, aby nie krępował ruchu. Upewnić się, że logo na monitorze tętna znajduje się z przodu, prawą stroną do góry.

3. Odciągnąć zespół czujników o jakieś 5-10cm od ciała i znaleźć na nim dwie powierzchnie elektrod zwrócone w stronę Twojego ciała.

Stosując roztwór fizjologiczny (może nim być ślina lub roztwór do szkieł kontaktowych), zwilżyć powierzchnie elektrod. Umieścić powtórnie zespół czujników na klatce piersiowej.

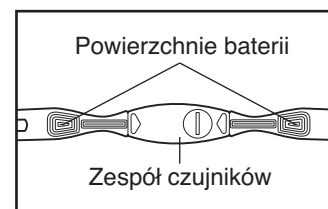

! OSTRZEŻENIA: Jeśli masz wszczepione urządzenie medyczne takie jak rozrusznik serca, to skonsultuj się ze swoim lekarzem zanim zaczniesz używać monitora tętna. Jeśli masz problemy z sercem, lub masz ponad 60 lat i rzadko się ruszałeś, nie używaj programów sterowanych tętnem. Jeśli regularnie zażywasz leków, skonsultuj się z lekarzem, by dowiedzieć się, czy dany lek wpływa na tętno.

KONSERWACJA I PRZECHOWYWANIE MONITORA TĘTNA

- Po każdym użyciu należy dokładnie wysuszyć monitor tętna. Piersiowy monitor tętna włącza się, gdy miejsca położenia elektrod są zwilżone, a monitor tętna jest włączony; monitor wyłącza się po zdjęciu z ciała i gdy miejsca przyłożenia elektrod są suche. Jeśli monitor tętna nie zostanie wysuszony po każdym użyciu, to może być on włączony dłużej niż to jest konieczne, przedwcześnie wyczerpując baterie.
- Przechowywać monitor tętna w ciepłym, suchym miejscu. Nie przechowywać monitora tętna w torebce plastikowej albo pojemniku, który może zatrzymywać wilgoć.
- Nie wystawiać monitora tętna na dłuższe bezpośrednie działanie promieni słonecznych. Nie wystawiać monitora tętna na temperatury powyżej 122° F (50° C) lub poniżej 14° F (-10° C).
- Nie wyginać i nie rozciągać zespołu czujników podczas przechowywania.
- Zespół czujników można czyścić wilgotną szmatką, nigdy nie należy używać alkoholu, środków ściernych i chemikaliów. Pas może być prany ręcznie i suszony na powietrzu.

POSTĘPOWANIE W PRZYPADKU USTEREK MONITORA TĘTNA

Jeśli monitor nie działa prawidłowo, spróbuj następujących działań.

- Upewnij się, że masz założony monitor tętna dokładnie tak jak to opisano na poprzedniej stronie. Jeśli monitor tętna nie działa gdy jest umieszczony tak, jak opisano, to spróbuj przesunąć go nieco do góry lub do dołu.
- Za pomocą roztworu fizjologicznego, którym może być ślina lub roztwór do szkieł kontaktowych, zwilż dwa miejsca położenia elektrod na zespole czujników.
- Jeśli ćwiczysz na bieżni, to staraj się być na środku pasa do chodzenia tak, aby konsola była w zasięgu ręki.
- Piersiowy monitor tętna przeznaczony jest dla ludzi o typowym rytmie pracy serca. Problemy z odczytem tętna mogą być spowodowane dolegliwościami zdrowotnymi, np. przedwczesnym skurczem komorowym, częstoskurczem i arytmia.
- Na pracę czujnika piersiowego może wpływać pole magnetyczne wytwarzane przez linie wysokiego napięcia lub inne źródła. Jeśli podejrzewasz, że zakłócenia magnetyczne mogą powodować problemy, to spróbuj umieścić swój sprzęt w innym miejscu.

- Testuj monitor tętna w następujący sposób. Tak jak to pokazano, umieść swoje kciuki na powierzchniach elektrod i trzymaj monitor tętna w pobliżu konsoli na sprzęcie do ćwiczeń. Następnie trzymaj jeden kciuk nieruchomo, a drugim kciukiem zacznij lekko uderzać w powierzchnię elektrody w tempie około jednego uderzenia na sekundę. Sprawdź odczyt tętna na konsoli.

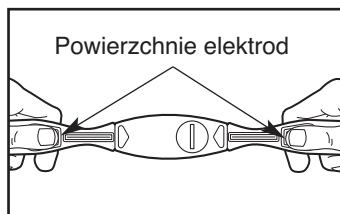

- Jeśli czujnik tętna nadal nie działa prawidłowo, to znajdź pokrywę baterii z tyłu obudowy czujnika. Włóż monetę w szczelinę na pokrywie, obróć ruchem przeciwnym do ruchu wskazówek zegara i zdejmij pokrywę. Następnie wyjmij starą baterię i włóż nową baterię typu CR 2032. **Upewnij się że bateria jest tak umieszczona, że napis jest skierowany na zewnątrz zespołu czujników.** Ponownie załóż pokrywę baterii i obróć ją zgodnie z ruchem wskazówek zegara.

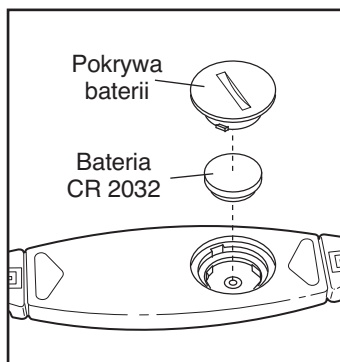

- Upewnij się, że prawidłowo zainstalowałeś dołączony odbiornik na swoim sprzęcie do ćwiczeń.

OGRANICZONA GWARANCJA

ICON Health & Fitness, Inc. (ICON), gwarantuje na okres (2) dwóch lat od daty zakupu, że ten produkt jest wolny od wad materiałowych i wad wykonania pod warunkiem normalnego użytkowania i konserwacji. Gwarancja ta obejmuje tylko osobę, która zakupiła ten monitor. Zobowiązania firmy ICON objęte tą gwarancją ograniczają się do wymiany lub naprawy produktu, w zależności od decyzji firmy ICON, w jednym z autoryzowanych zakładów serwisowych. Wszelkie naprawy urządzeń na gwarancji, co do których klient ma zastrzeżenia muszą być wcześniej autoryzowane przez ICON. Niniejsza gwarancja nie obejmuje uszkodzeń, które zostały lub mogły być spowodowane uszkodzeniami w czasie transportu, wszelkiego rodzaju brutalnym traktowaniem, niewłaściwym lub nienormalnym użytkowaniem lub konserwacją, lub naprawami poza autoryzowanymi przez ICON punktami serwisowymi oraz nie obejmuje produktów używanych w celach komercyjnych, w celu wypożyczania lub produktów które były na wystawie sklepowej. Żadna inna gwarancja poza tym co wyraźnie podano powyżej nie jest autoryzowana przez ICON.

ICON nie bierze odpowiedzialności za pośrednie, szczególne lub wtórne szkody wynikłe z korzystania lub działania produktu: szkody związane z jakimikolwiek stratami materialnymi, stratami przychodu lub zysków, utraty przyjemności lub możliwości używania, kosztów przeprowadzki lub instalacji lub innych pośrednich szkód jakiegokolwiek natury. W niektórych krajach nie ma możliwości wyłączenia przypadkowych lub pośrednich szkód. Tak więc powyższe ograniczenia mogą Państwa nie dotyczyć.

Gwarancja zamieszczona poniżej zastępująca wszelkie inne gwarancje lub pośrednio wyrażone gwarancje przydatności do sprzedaży lub do używania w określonym celu jest ograniczona co do warunków i okresu ważności określonych tutaj. Niektóre kraje nie zezwalają na ograniczanie okresu ważności dorozumianej gwarancji. Tak więc powyższe ograniczenia mogą Państwa nie dotyczyć. Niniejsza gwarancja daje Państwu określone prawa. Mogą mieć Państwo także inne prawa, które mogą się różnić w poszczególnych krajach.

Po pomoc w okresie gwarancyjnym na terenie USA prosimy dzwonić pod numer 1-800-999-3756.

Po pomoc w okresie gwarancyjnym poza terenem USA prosimy dzwonić pod numer znajdujący się na okładce Instrukcji Obsługi dołączonej do Waszego sprzętu do ćwiczeń lub skontaktować się z placówką handlową, w której zakupiono monitor tętna. Uwaga: Jeśli zagubili Państwo swoją instrukcję, to prosimy o odwiedzenie strony www.iconfitness.com lub www.iconeurope.com w celu uzyskania informacji o możliwości kontaktowania się z nami.

Hogyan használja a Pulzusszám Figyelőt

Köszönjük, hogy az új AccuRate™ pulzusszám figyelőt választotta. Mielőtt használni kezdené a pulzusszám figyelőt, kérjük figyelmesen olvassa el a használati utasítást.

Amennyiben a használati utasítás elolvasása után még további kérdései merülnének fel, kérjük lépjen kapcsolatba a vevőszolgálati osztállyal. Az USA-ban, hívja az 1-800-999-3756 számot. Az USA-n kívül, hívja a használati utasítás elején feltüntetett telefonszámot, vagy keresse fel azt a forgalmazót, akitől a terméket vásárolta. Megjegyzés: Amennyiben elvesztette a Használati Utasítást, keresse fel a www.iconfitness.com vagy www.iconeurope.com oldalt és rendeljen egy új használati utasítást.

Megjegyzés: A készülék működtetése a következő feltételek függvénye: (1) a készülék nem okozhat káros interferenciát; és (2) a készüléknek fogadnia kell minden beérkező interferenciát, beleértve azokat az interferenciákat is, melyek esetleg nem kívánatos műveletet okoznak. Az ICON Health & Fitness, Inc. által nem jóváhagyott változtatások vagy módosítások megfoszthatják a felhasználót az üzemeltetés jogától.

HOGYAN TELEPÍTSE A VEVŐKÉSZÜLÉKET

Mielőtt használatba veszi a pulzusszám figyelőt, fel kell telepíteni a vevőkészüléket az edzőgépre. A vevőkészülék telepítéséhez, nézzen utána a felszerelés Használati Utasításában.

HOGYAN HELYEZZE A PULZUSSZÁM FIGYELŐRE

1. Lásd az ábrát lejjebb. A pulzusszám figyelő 2 komponensből áll – a mellkas szíjból és az érzékelő egységből. Helyezze az akasztót a mellkas szíj egyik végén található lyukba, a másikat pedig az érzékelő egységbe a mellékelt rajz alapján. Majd, nyomja a szenzor egység végét a mellkas szíjra található övcsat alá.

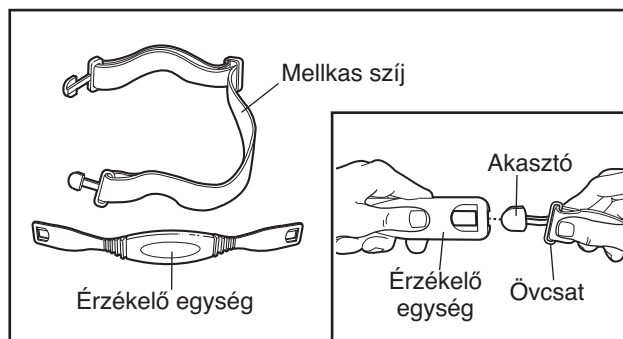

2. Fedje be a mellkasát a pulzusszám figyelővel. A mellkas szíj másik végét csatlakoztassa az érzékelő egységhez, az ábra szerint. Állítsa be a mellkas szíj hosszúságát, ha szükséges. A mellkas-pulzusérzékelőt a ruhája alá kell

helyezni, feszítse a bőrére és egészen a mellizmok vagy mell alá tegye, ahogy kényelmes. Győződjön meg róla, hogy a logó az érzékelő egységen előrefelé áll a megfelelő oldallal.

3. Húzza el az érzékelő egységet kissé a testétől egy pár centiméterre és helyezze a két elektródát a mellkasára. Használjon sóoldatot, úgy mint nyálka-vagy kontakt-lencse-oldat, nedvesítse be mindkét elektródat. Majd, helyezze vissza az érzékelő egységet a mellével érintkező állásba.

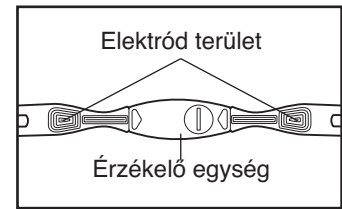

FIGYELMEZTETÉS: Amennyiben beültetett orvosi készülékkel rendelkezik, mint pl. pacemaker, kérje ki orvosa véleményét, mielőtt használatba veszi a készüléket. Ha szívproblémái vannak, vagy 60 évesnél idősebb és inaktív állapotban van, ne használja a pulzusvezérlő programokat. Ha rendszeres orvosi kezelés alatt áll, konzultáljon az orvosával, hogy a gyógyszerés vajon hatással van-e az edzés alatti szívverésre.

A PULZUSSZÁM FIGYELŐ ÁPOLÁSA

- Gondosan szárítsa meg a készüléket minden használat után. A pulzusszám figyelő aktív, ha az elektródák területét bevivezte és a szív működést jelző monitor bekapcsol, a pulzusszám figyelő kikapcsol, ha eltávolítják és az elektródák területe megszárad. Amennyiben a készüléket nem szárítja meg minden használat után, tovább maradhat aktív állapotban, mint ami szükséges lenne, ezáltal végleg lemerítheti az akkut.
- Tárolja a pulzusszám figyelőt meleg, száraz helyen. Ne tárolja a pulzusszám figyelőt műanyag táskában vagy egyéb rekeszben, ahova pára szorulhat.
- Ne tegye ki a pulzusszám figyelőt közvetlen napfénynek hosszabb időn keresztül. Ne tegye ki a pulzusszám figyelőt 122° F (50° C) –nél nagyobb, vagy 14° F (-10° C) –nél kisebb hőmérsékletnek.
- Ne hajlítsa vagy húzza meg túlzottan az érzékelő egységet, amikor a pulzusszám figyelőt használja vagy tárolja.
- Tisztítsa meg az érzékelő egységet egy nedves ruha használatával- soha ne használjon alkoholt, súrolószereket vagy vegyszereket. A mellkas szíj kézzel mosható és levegőn szárítható.

A PULZUSSZÁM FIGYELŐ HIBAKERESÉSE

Ha a pulzusszám figyelő nem működik megfelelően, próbálja meg az alábbi lépéseket.

- Győződjön meg róla, hogy a pulzusszám figyelőt pontosan úgy viseli, mint az fentebb leírásra került. Amennyiben a pulzusszám figyelő nem működik annak ellenére, hogy a fentiekben leírtak szerint viseli azt, próbálja meg lassan feljebb, vagy lejjebb tolni a mellkasán.
- Használjon sóoldatot, mint a nyál vagy kontaktlencse-oldat, nedvesítse be mindkét elektródatérületet az érzékelő egységen.
- Amennyiben futópádon végez edzést, győződjön meg róla, hogy a futószalag közepén áll, karnyújtásnyira a konzoltól.
- A pulzusszám figyelőt olyan emberek számára tervezték, akik normális szívritmussal rendelkeznek. A szívverés leolvasó problémákat okozhatják orvosi kezelésre szoruló állapotok, mint például korai kamra-összehúzódságok (pvcs), tachicardia szétrepedés és aritmia.
- A pulzusszám figyelő működését befolyásolhatja mágneses interferencia által okozott magas energia vagy egyéb forrás. Amennyiben úgy veszi észre, hogy mágneses interferencia okozza a problémát, próbálja meg máshová helyezni a készüléket, amin az edzést végzi.

- Tesztelje a pulzusszám figyelőt a következő módon. Helyezze a hüvelykujját az elektródok területére az ábra szerint, és tartsa közel a pulzusszám figyelőt az edzőgép konzoljához. Majd, egyik hüvelykujját tartsa mozdulatlanul, majd tapogassa körbe az elektródot a másik hüvelykujjával, nagyjából egy érintés per másodperc sebességgel. Ellenőrizze a pulzusszám kijelzését a konzolon.

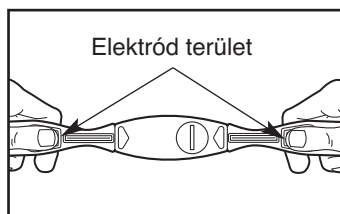

- Amennyiben még ekkor sem működik rendesen a készülék, keresse meg az akku fedelét az érzékelő egység hátulján. Helyezzen egy érmét az élével a fedél zárjába, és fordítsa el az óramutató járásával ellentétesen, majd vegye le a fedelet. Ezután, távolítsa el a régi akkut, és helyezzen be egy új CR 2032 akkut. **Úgy helyezze be az elemet, hogy a felirat az elemen az érzékelő egységtől távol essen.** Ezután tegye vissza a fedelet és zárja be az óramutató járásának megfelelően.

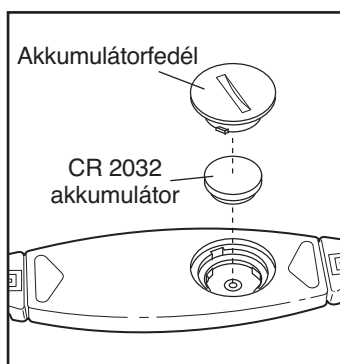

- Győződjön meg róla, hogy megfelelően telepítette a vevőkészüléket az edzőgépre.

KORLÁTOZOTT GARANCIA

Az ICON Health & Fitness, Inc. (ICON), garatálja, hogy a termék hibamentes, mind az összeszerelést, mind az anyagokat tekintve, normális használat és szervizperiódusok szerint két (2) évig a vásárlás dátumától számítva. Ez a garancia csak az eredeti vásárlására vonatkozik. Az ICON kötelezettsége a készülék kicserélésére vagy megjavítására korlátozódik, az ICON döntése szerint, a termék javítása valamely meghatalmazott szervizközpontban történik. Minden garancia igényből származó javítást először ellenőriznie kell az ICON cégnek. Ez a garancia nem terjed ki a szállítási sérülésekre, a helytelen kezelésből, rossz célra való felhasználásból, nem megfelelő, vagy a normálistól eltérő használatból adódó bármilyen sérülésre, vagy ha a javítást nem az ICON által felhatalmazott szervizközpont végezte; amennyiben a terméket kereskedelmi forgalomba hozza, vagy kölcsönzi; vagy Bemutató modellként használja. A fentiekben felsoroltakon kívül az ICON semmilyen más garanciát nem vállal a termékre.

Az ICON nem felelős, vagy felelősségre vonható a közvetett, speciális, vagy a készülék használata következtében bekövetkezett sérülésekért, vagy a termék teljesítményével kapcsolatban; Nem felelős a gazdasági veszteségért, vagy onvesztésért, bevételek és profitok elmaradásáért, az élvezetvesztésért, a telepítés költségéért; és bármilyen ebből következő sérülésért. Néhány területen, nem engedélyezik a balesetből, vagy a baleset következményéből származó sérülésekért való felelősség limitálását vagy kizárását. Ennek megfelelően, amennyiben az Ön országában a törvényi előírások másképp rendelkeznek, a feljebb felsorolt korlátozások Önre nem vonatkoznak.

Az itt rögzített garanciális feltételek bármely más garancia helyett szolgálnak, az egyéb más garanciák időtartamának hossza nem lépheti túl az ebben a garanciában rögzített garanciális időtartamokat. Néhány területen, nem engedélyezik a más egyéb garanciák időtartamának limitálását vagy kizárását. Ennek megfelelően, amennyiben az Ön országában a törvényi előírások másképp rendelkeznek, a feljebb felsorolt korlátozások Önre nem vonatkoznak. Ez a garancia meghatározott törvényes jogokat adományoz Önnek. Ezen felül Ön természetesen rendelkezhet egyéb jogokkal, mely országról országra változhat.

A garanciális ügyekért az USA-ban, kérjük hívja az 1-800-999-3756 számot.

Az USA-n kívüli garanciális ügyek intézéséhez, kérjük hívja fel az edzőgépéhez kapott, országának megfelelő használati utasítás elején feltüntetett számot, vagy keresse fel azt a forgalmazót, akitől a terméket vásárolta. Megjegyzés: Amennyiben elvesztette a Használati Utasítást, keresse fel a www.iconfitness.com vagy www.iconeurope.com oldalt és rendeljen egy új használati utasítást.

Как пользоваться монитором частоты пульса

Благодарим вас за покупку нового монитора частоты пульса AccuRate. Прежде чем использовать монитор частоты пульса, прочтите и выполняйте инструкции, указанные в данном руководстве пользователя.

Если у вас возникли вопросы после прочтения этого руководства пользователя, обращайтесь в наш отдел по работе с клиентами. Если вы проживаете в США, звоните 1-800-999-3756. Если вы проживаете в другой стране, звоните по телефонному номеру, указанному на обложке Руководства пользователя, входящего в комплект тренажера, или обращайтесь в организацию, в которой вы приобрели монитор частоты пульса. Примечание: если вы потеряли Руководство пользователя, зайдите на сайт www.iconfitness.com или www.iconeurope.com, чтобы получить новый экземпляр.

Примечание: Эксплуатация этого устройства регулируется следующими условиями: (1) это устройство не может вызывать вредные помехи; и (2) это устройство может принимать получаемые помехи, включая те, которые могут привести к нежелательной работе. Изменения и модификации, не одобренные компанией ICON Health & Fitness, Inc., могут привести к аннулированию права пользователя на эксплуатацию этого устройства.

AAA ICIABVTIU EEEHVEE

Перед использованием монитора частоты пульса необходимо установить ресивер, входящий в комплект поставки, на тренажер. Чтобы установить ресивер, см. инструкции в Руководстве пользователя, входящего в комплект поставки тренажера.

AAA VADEIU BGVHGE OAEIGK EIHUEA

1. См. рисунок ниже. Монитор частоты пульса состоит из двух компонентов: нагрудного ремня и сенсора. Вставьте лапку на одном конце нагрудного ремня в отверстие на одном конце сенсора, как показано на вложенном рисунке. Затем нажмите на конец сенсора под застежкой на нагрудном ремне.

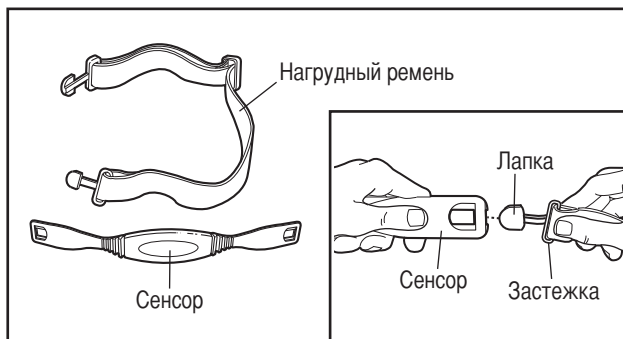

2. Обмотайте монитор частоты пульса вокруг груди. Прикрепите другой конец нагрудного ремня к сенсору, как описано выше. При необходимости настройте длину нагрудного ремня. Монитор частоты пульса должен находиться под одеждой, прилегая к коже, и быть на удобной высоте. Удостоверьтесь, что логотип на

мониторе частоты пульса направлен вперед и находится справа вверху.

3. Вытяните сенсор наружу от тела на несколько дюймов и расположите две электродные области на поверхности по направлению к груди. Смочите электродные области солевым раствором, например, слюной, или раствором для контактных линз. Затем верните сенсор обратно, чтобы он находился на вашей груди.

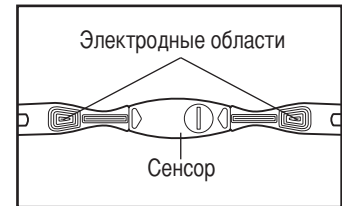

⚠ ВНИМАНИЕ: Если вам имплантировано медицинское устройство, такое как электрокардиостимулятор, проконсультируйтесь с врачом, прежде чем использовать монитор частоты пульса. Если у вас проблемы с сердцем или если вам более 60 лет и вы вели неактивный образ жизни, не используйте пульсовые программы. Если вы регулярно принимаете медикаменты, проконсультируйтесь с врачом для выяснения, повлияет ли прием медикаментов на частоту сердечного ритма во время упражнений.

IIIГД AA BGVHGE OAEIGK EIHUEA

- Тщательно высушивайте монитор частоты пульса после каждого использования. Монитор частоты пульса активируется, когда электродные области смочены и когда монитор частоты пульса надет; монитор частоты пульса выключается, когда он снимается и когда электродные области высушиваются. Если монитор частоты пульса не высушивается после каждого использования, он может оставаться включенным дольше, чем это требуется, приводя к преждевременному разряду батареи.
- Храните монитор частоты пульса в теплом, сухом месте. Не храните монитор частоты пульса в пластиковых пакетах или других контейнерах, которые сохраняют влагу.
- Не подвержайте монитор частоты пульса длительному воздействию прямых солнечных лучей. Не подвержайте монитор частоты пульса температурам выше 122° F (50° C) или ниже 14° F (-10° C).
- Не сгибайте и не растягивайте слишком сильно сенсор при использовании или хранении монитора частоты пульса.
- Для очистки сенсора используйте влажную ткань. Никогда не применяйте спирт, абразивные или химические вещества. Нагрудный ремень можно стирать вручную и сушить на воздухе.

ΕΙΣΑΓΕΤΕ ΤΗ ΒΕΤΕΡΑ ΒΓΕΙΕΑ ΒΓΒΓΙΓΕΑ ΟΑΕΙΓΚ ΕΙΉΥΕΑ

Если монитор частоты пульса не работает или работает неправильно, попробуйте выполнить нижеприведенные действия по устранению неисправностей.

- Убедитесь, что вы носите монитор частоты пульса в точном соответствии с описанием на предыдущих страницах. Если монитор частоты пульса не работает при расположении согласно описанию, попробуйте слегка опустить или поднять его на груди.
- При каждом использовании монитора частоты пульса используйте солевой раствор, например, слюну или раствор для контактных линз, для смачивания двух электродных областей на сенсоре.
- Если вы занимаетесь на беговой дорожке, убедитесь, что вы находитесь рядом с центром движущейся ленты, на расстоянии вытянутой руки от консоли.
- Монитор частоты пульса предназначен для людей с нормальным сердечным ритмом. Проблемы при определении частоты пульса могут быть вызваны физическим состоянием, например, сокращением желудочков, тахикардией или аритмией.
- На работу монитора частоты пульса могут влиять магнитные поля, вызванные высоковольтными линиями или другими источниками излучения. Если вы подозреваете, что магнитные помехи могут вызвать проблему, попробуйте переместить тренажер.

- Протестируйте монитор частоты пульса следующим образом. Положите большие пальцы на электродные области, как показано, и удерживайте монитор частоты пульса рядом с консолью тренажера. Затем удерживайте один большой палец неподвижно и начните постукивание другим большим пальцем по электродной области со скоростью примерно один удар в секунду. Проверьте показание частоты пульса на консоли.

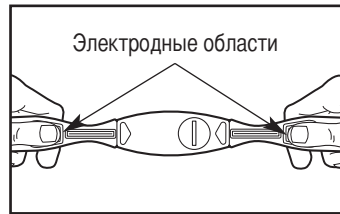

- Если монитор частоты пульса по-прежнему работает ненадлежащим образом, расположите крышку батарейного отсека на задней стенке сенсора. Вставьте край монеты в прорезь на крышке, поверните против часовой стрелки и снимите крышку. Затем выньте старую батарею и вставьте новую (CR 2032).



Убедитесь, что батарея расположена так, что надпись направлена по направлению от сенсора. Далее установите место крышку батарейного отсека и поверните ее по часовой стрелке.

- Удостоверьтесь в правильности установки поставляемого ресивера в тренажер.

ГГЕΑΒΤΘΕΒΒΑЖ ГΑΕΑΒΤΉЖ

ICON Health & Fitness, Inc. (ICON) гарантирует, что этот товар не имеет дефектов сборки и материалов, соответствует обычным условиям использования и обслуживания в течение двух (2) лет от даты покупки. Эта гарантия распространяется только на первого покупателя. Обязательство ICON по данной гарантии ограничивается заменой или ремонтом (по выбору ICON) товара через один из авторизованных сервисных центров. Все ремонтные работы, на которые подаются гарантийные рекламации, должны быть предварительно утверждены ICON. Настоящая гарантия не распространяется на любой ущерб, вызванный повреждением при транспортировке, нарушением правил эксплуатации, неправильном использовании, ненадлежащем уходе или ремонте, выполненном не авторизованным сервисным центром ICON, или приписываемый им; товары, используемые в коммерческих целях или сдающиеся в аренду; или товары, используемые в качестве демонстрационных образцов. ICON не дает никаких гарантий, помимо отдельно указанных выше.

ICON не несет ответственность за косвенный, особый или последующий ущерб, вызванный или связанный с использованием или работой товара; ущерб в отношении каких-либо экономических убытков, потери собственности, потери доходов или прибыли, потери удовлетворения или использования, расходы по демонтажу или монтажу; или другой последующий ущерб какого-либо рода. В некоторых странах исключение или ограничение побочного или последующего ущерба запрещено. Соответственно, указанное выше ограничение может не применяться к вам.

Данная гарантия соответствует всем другим гарантиям, все связанные гарантии товарного состояния или пригодности для конкретных целей ограничиваются в своем объеме и длительности приведенными здесь условиями. В некоторых странах ограничения срока действия связанных гарантий запрещены. Соответственно, указанное выше ограничение может не применяться к вам. Настоящая гарантия наделяет вас конкретными юридическими правами. Вы можете также иметь другие права, отличающиеся в зависимости от страны.

По вопросам касательно гарантии в США звоните 1-800-999-3756.

По вопросам касательно гарантии за пределами США звоните по телефонному номеру, указанному на обложке Руководства пользователя, входящего в комплект тренажера, или обращайтесь в организацию, в которой вы приобрели монитор частоты пульса. Примечание: Если вы потеряли Руководство пользователя, зайдите на сайт www.iconfitness.com или www.iconeurope.com, чтобы получить контактную информацию.

心率监测仪用户指南

感谢您购买 AccuRate™ 心率监测仪。在使用心率监测仪之前，请阅读并遵守本用户指南中的所有说明。

在阅读本用户指南后，如果您有任何疑问，请联系我们的客户服务部门。在美国地区，请致电 1-800-999-3756。美国以外的地区，请拨打您的健身器材用户手册封面所示的电话号码，或与您购买心率监测仪的公司或机构联系。注：如果您的用户手册已丢失，请访问 www.iconfitness.com 或 www.iconeurope.com，获取一份新的用户手册。

注：本装置的使用需符合下列条件：(1) 本装置不得造成有害的干扰；并且 (2) 本装置必须能够承受所有接收到的干扰，包括可能会影响正常操作的干扰。任何未经 ICON Health & Fitness, Inc. 明确认可而对装置进行改造或修改，则本装置的保修即告无效。

如何安装接收器

在使用心率监测仪之前，必须先将产品随附的接收器安装在您的健身器材上。接收器的安装请参阅健身器材用户手册中的说明。

如何佩戴心率监测仪

1. 请参照下图。心率监测仪由两个部分组成：胸带和传感器。如插图所示，将胸带任意一端的接头插入传感器一端的孔中。接下来，将传感器的端部按在胸带的搭扣下。

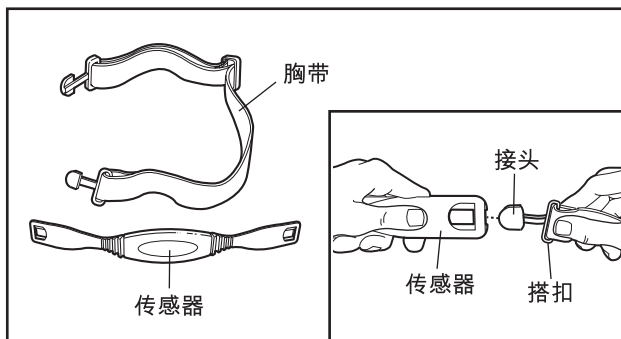

2. 将心率监测仪缠绕在胸部位置。依照前面所述，将胸带的另一端连接到传感器上。视需要调节胸带的长度。心率监测仪应佩戴在衣服里面，直接接触皮肤，佩戴位置可在胸肌或乳

房下侧，视感觉舒适而定。请确保将心率监测仪上的标志一面朝外，并且右侧向上偏。

3. 把传感器拉离身体几英寸，使两个电极区域位于正对胸部的位上。用盐溶液，如唾液或隐形眼镜洗液，将电极区域弄湿。然后，将传感器返回到胸部正对的位置。

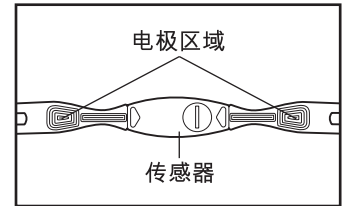

警告：如果您的身体内曾经植入过医疗器械，如起搏器，请咨询医生之后再使用心率监测仪。如果您有心脏问题，或者年过六旬，运动量一直较少，请勿使用依照脉搏来调节健身器材以保持目标心率的程序。如果您正在定期接受药物治疗，请咨询医生，了解药物治疗是否会影响您锻炼时的心率。

心率监测仪的保养

- 每次使用后应使心率监测仪完全干燥。当电极区域湿润及佩戴上心率监测仪后，心率监测仪就被激活；当取下心率监测仪且电极区域干燥后，心率监测仪则关闭。如果每次使用后不将心率监测仪擦干，它可能会在更长时间内保持激活状态，从而缩短电池的寿命。
- 将心率监测仪存放在温暖、干燥的地方。请不要将心率监测仪存放在可能吸纳湿气的塑料袋或其它容器中。
- 请勿让心率监测仪长时间接受阳光照射。请勿将心率监测仪置于 122° F (50° C) 以上或 14° F (-10° C) 以下温度的环境中。
- 在使用或存放心率监测仪时，请勿过于用力弯曲或拉伸传感器。
- 传感器要使用湿润的布清洁，切勿使用酒精、腐蚀性或化学品。胸带可以手洗和晾干。

心率监测仪故障诊断

如果心率监测仪不能正常工作，请尝试以下故障诊断步骤。

- 请确保完全依照上一页所述内容佩戴心率监测仪。如果心率监测仪的佩戴位置正确，但仍不能工作，请尝试将它在胸部上稍微下移或上移。
- 每次使用心率监测仪时，都需要使用盐溶液，如唾液或隐形眼镜洗液湿润传感器的两个电极区域。
- 如果您是在跑步机上锻炼，请确保您处于步行皮带的中间位置，离控制台的距离保持在一臂之内。
- 心率监测仪适于心脏节律正常的人使用。诸如室性早搏 (pvc's)、心动过速或心律失常之类的疾病都可能会导致心率读数问题。
- 高压线或其它来源引起的磁场干扰也会影响心率监测仪的运行。如果您怀疑问题可能是由于磁场干扰所致，请尝试调整健身器材的位置。

- 用下列方法对心率监测仪进行测试。将两个拇指放在如图所示的电极区域，同时将心率监测仪保持在靠近健身器材控制台的位置。然后，保持一个拇指不动，用另一个拇指轻轻敲击电极区域，敲击速度约为每秒钟一次。查看控制台的心率读数。

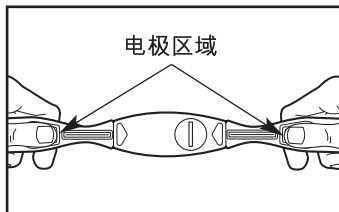

- 如果心率监测仪仍然不能正常工作，请先找到传感器背面的电池盖。将一枚硬币的边缘插入电池盖的插槽中，逆时针转动盖子，然后将它取下。接下来，取出旧电池，放入一枚新的 CR 2032 电池。请确保

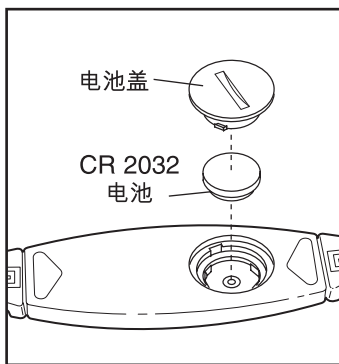

电池方向正确，并使有文字的一面朝外。然后，重新将电池盖盖回，再顺时针转紧。

- 请确保已经将随附的接收器正确地安装在健身器材上。

有限保证

ICON Health & Fitness, Inc. (以下简称为 ICON) 保证自购买本产品之日起两 (2) 年内，在正常使用和维护条件下，产品在工艺和材料上均无任何缺陷。本保证仅向原始购买者提供。ICON 在本保证下的义务仅限于通过其授权服务中心对产品进行替换或维修，具体由 ICON 自主选择。所有属于保修范围的维修必须事先得到 ICON 的授权。本保证对以下情况均不适用：由运输损坏、滥用、误用、使用或保养不当、或由非 ICON 授权服务中心提供的维修所导致或引起的任何损失；将产品用于商业或租赁目的；或将产品用作商店展示模型。除了上述明确规定的保证内容外，ICON 未授权提供任何其它保证。

对于由本产品的使用或运行引起的或与之有关的间接的、特殊的或后果性损失；任何经济损失、财产损失、收入或利润损失、丧失生活享受或无法使用本产品、拆卸或安装费用；或其它任何性质的后果性损失，ICON 概不负责，也不会承担任何责任。某些地区不允许将偶发性或后果性损失排除在外或对其加以限制。因此，以上限制可能对您并不适用。

此处提供的保证代替任何及所有其它保证，对于任何适销性或特定目的适用性的隐含保证仅限于此处规定的范围和期限。某些地区不允许限制隐含保证的有效期限。因此，以上限制可能对您并不适用。本保证赋予您特定的法律权利。您可能还有其它权利，具体权利可能随地区的不同而不同。

在美国，若需要保修方面的帮助，请致电：1-800-999-3756。

在美国以外的地区，若需要保修方面的帮助，请拨打您的健身器材用户手册封面所示的电话号码，或与您购买心率监测仪的公司或机构联系。注：如果您的用户手册已丢失，请访问 www.iconfitness.com 或 www.iconeurope.com，获取联系信息。

