

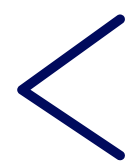

2026 FORD
LOBO RAPTOR®



INTERACTÚA CON TU CATÁLOGO FORD



PÁGINA ANTERIOR



IR AL INICIO

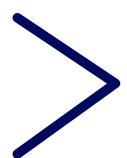

SIGUIENTE PÁGINA



CONTENIDO

INTRODUCCIÓN	01
DESEMPEÑO	02
EXTERIOR	03
INTERIOR	04
SEGURIDAD	05
ASISTENCIAS	06
FORD APP	07
DIMENSIONES	08
COLORES	09
MUNDO FORD	10
ESPECIFICACIONES	11
FORD BLOG	12



FORD LOBO RAPTOR® 2026

Las imágenes son meramente ilustrativas y las características presentadas en ellas corresponden a unidades pre producción de EUA. Los accesorios mostrados se venden por separado.





LOBO RAPTOR®

INSPIRA

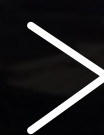
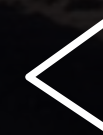

¡A HACER POSIBLE LO IMPOSIBLE!

Prepárate para que tu pulso se acelere y tus límites se pongan a prueba. Ford Lobo Raptor® 2026 no es solo una pickup: es una declaración feroz de poder y ambición, creada para romper reglas y dominar cualquier terreno que se cruce en su camino.

Desde el rugido de su motor, capaz de estremecerte el alma, hasta un diseño imponente que irradia fuerza pura, cada detalle de esta bestia nace para provocar adrenalina.

Si buscas la cúspide del desempeño todoterreno, donde la tecnología de punta se fusiona con una potencia indomable, Ford Lobo Raptor® 2026 te invita a liberar tu lado más audaz y a conquistar lo que parecía imposible.



INTRODUCCIÓN 01



FORD LOBO RAPTOR® 2026

Las imágenes son meramente ilustrativas y las características presentadas en ellas corresponden a unidades pre producción de EUA. Los accesorios mostrados se venden por separado.



PODER

INDOMABLE



UNA EXTENSIÓN DE TU FUERZA

Con Ford Lobo Raptor® 2026, la emoción arranca desde el corazón: dos motorizaciones poderosas, cada una afinada para entregar una experiencia de conducción única, brutal y lista para llevarte más allá.

- Motor 3.5L Twin-Turbo EcoBoost® de alto desempeño de 450 HP y 510 lb-pie de torque
- Motor 5.2L V8 Supercargado de 720 HP y 640 lb-pie de torque

Ambos motores se combinan con una transmisión automática avanzada de 10 velocidades. Esta transmisión asegura cambios de marcha muy suaves y precisos, aprovechando al máximo la potencia del motor tanto para acelerar fuerte como para manejar con facilidad en terrenos difíciles.

MÁS ALLÁ DE LOS LÍMITES

- Selección de 7 modos de manejo:
 - Normal
 - Sport
 - Resbaladizo
 - Modo Baja
 - Off-Road
 - Remolque / Arrastre
 - Rock Crawl
- Sistema de tracción 4 Wheel Drive con caja de transferencia de torque a demanda
- Transmisión automática de 10 velocidades con SelectShift®

- Amortiguadores de alto desempeño FOX Racing SHOX® con tecnología Live Valve®
- Diferencial frontal TORSEN®
- Suspensión trasera de 5 brazos con barra Panhard, única de Ford Lobo Raptor®

Capacidad de vadeo hasta 85 cm



DOMINIO ABSOLUTO

Control crucero para Off-Road con conducción de 1 pedal

Tecnología que le permite al usuario utilizar solo un pedal en el auto que funciona tanto para acelerar como para frenar. Al levantar el pie del acelerador, el auto frenará y al presionarlo acelerará. Esta asistencia facilita las maniobras de escalada en roca.

Control de crucero todoterreno

Es un tipo de control crucero para conducción en baja velocidad que modula la velocidad en pendientes, subidas y maniobras Off-Road.

CAPACIDADES	HIGH	R
Capacidad de arrastre	3,719 kg	3,946 kg
Capacidad de carga	646 kg	640 kg
Tracción	4x4	4x4
Ángulo de aproximación	31°	33.1°
Ángulo de salida	23.9°	24.9°
Ángulo de ruptura	22.7°	24.4°



PRESENCIA INDOMABLE

EXTERIOR 03



LOOK BESTIAL

EXTERIOR 03

Elementos exclusivos en sus dos versiones:

- Parrilla negra alusiva a la familia Ford Racing
- Ganchos de arrastre en color naranja, exclusivos de Raptor® R
- Gráficos exteriores Raptor® y Raptor® R
- Rines de aluminio de 17" exclusivos para sus dos versiones
- Estribos negros con grabados únicos
- Salida de escape doble configurable
- Molduras negras en salpicaderas
- Faros LED con ajuste de altura y tecnología Dynamic Bending



FORD LOBO RAPTOR® 2026

Las imágenes son meramente ilustrativas y las características presentadas en ellas corresponden a unidades pre producción de EUA. Los accesorios mostrados se venden por separado.



CONFORT SALVAJE

- SYNC® 4 con pantalla táctil de 12" con Applink® y conexión inalámbrica a Apple CarPlay® y Android Auto®
- Sistema de sonido B&O® by Bang & Olufsen® con 14 bocinas (incluyendo subwoofer)
- Clúster digital de 12"
- Techo panorámico VistaRoof®
- Interiores exclusivos Lobo Raptor® y Raptor® R
- Asiento de conductor con ajuste eléctrico de 10 posiciones con memoria y de pasajero con 8 posiciones
- Asientos de piel con grabados exclusivos y calefacción
- Botonera auxiliar en toldo

PROTECCIÓN EXTREMA

Sus sistemas inteligentes trabajan en todo momento para anticiparse, proteger y mantenerte en control, sin importar cuán extremo sea el camino. Porque la verdadera confianza nace de estar preparado para todo.

Disponible en sus dos versiones:

- 6 bolsas de aire (frontales, laterales y tipo cortina) para conductor y pasajero
- Monitoreo de punto ciego BLIS® con alerta de tráfico cruzado extensible al remolque
- Cámara de visión 360°
- Control de tracción avanzada
- Control anti volcadura
- Sensores delanteros y traseros
- Frenado post-colisión

SEGURIDAD 5

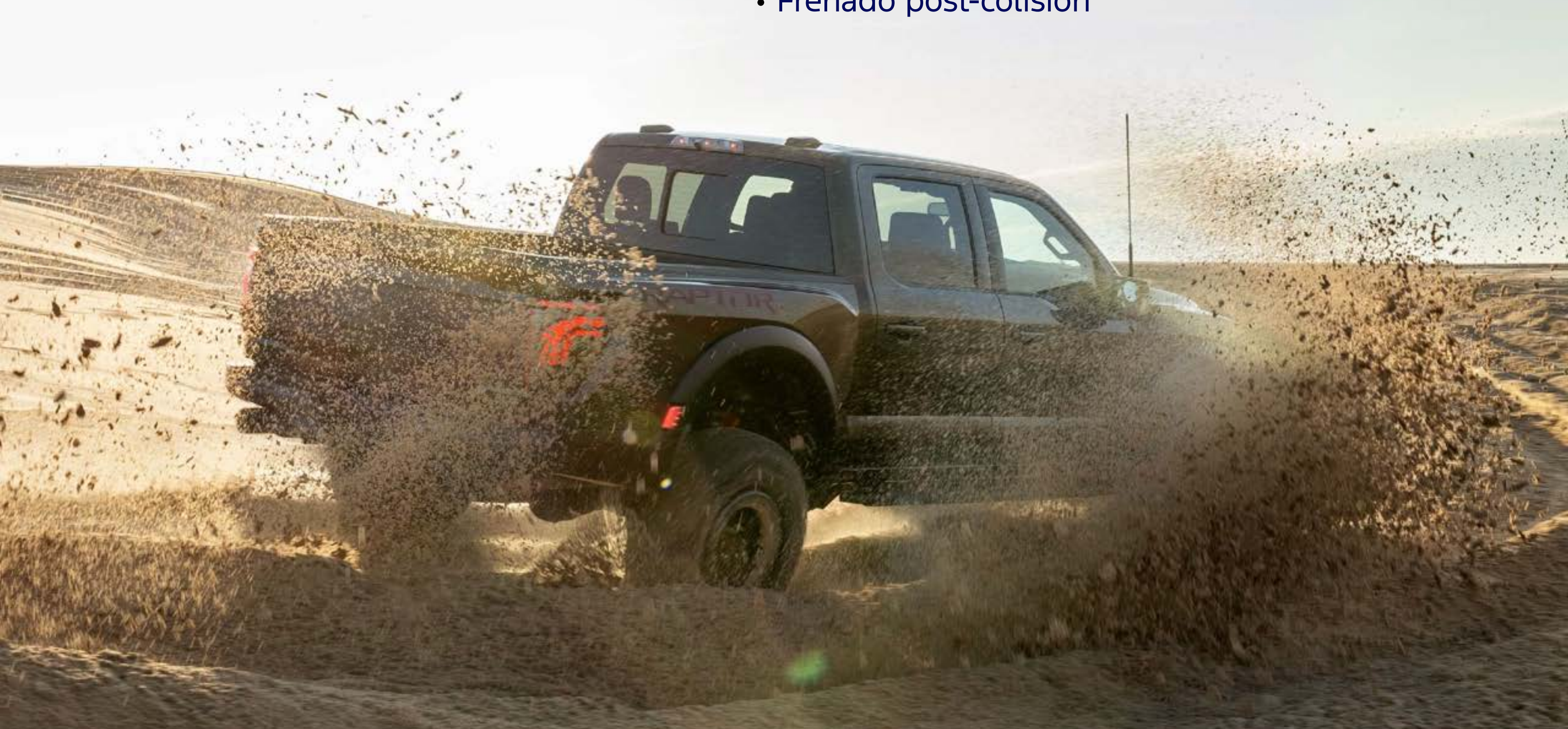

FORD LOBO RAPTOR® 2026

Las imágenes son meramente ilustrativas y las características presentadas en ellas corresponden a unidades pre producción de EUA. Los accesorios mostrados se venden por separado.



INSTINTO RAPTOR®

Asistencia de frenado en reversa

Detecta objetos detrás de tu vehículo al ponerse en marcha la reversa, en caso de riesgo de colisión el freno de emergencia se aplicará por un periodo corto de tiempo y mandará una alerta en el tablero indicándole al conductor que la asistencia se ha activado.

Control de velocidad crucero adaptativo con Stop & Go

Cuando se activa, mantiene una velocidad constante sin necesidad de presionar acelerador o freno, mantiene una distancia programable contra el vehículo delante. Además, puede detener el vehículo por completo y reanudar la aceleración de manera automática.

Asistencia de pre-colisión con freno de emergencia automático

Si detecta que el vehículo de adelante está detenido, que redujo la velocidad considerablemente o hay un peatón cruzando la calle, primero avisará al conductor con una alarma sonora y posteriormente la mostrará en el tablero, si este no reacciona a tiempo precargará los frenos para garantizar la máxima fuerza en cuanto se apliquen y finalmente con el fin de reducir la gravedad del accidente, el sistema puede llegar a aplicar de manera automática la fuerza completa de los frenos.

ASISTENCIAS 06



FORD LOBO RAPTOR® 2026

Las imágenes son meramente ilustrativas y las características presentadas en ellas corresponden a unidades pre producción de EUA. Los accesorios mostrados se venden por separado.



Asistencia de frenado para remolque

Asegura que el frenado del remolque sea suave, efectivo y coordinado con el vehículo utilizando el ABS para detectar si los frenos del remolque están por bloquearse.

Asistencia para estacionado de remolque pro

Esta característica le permitirá al usuario estacionar su vehículo con remolque de manera mucho más sencilla, solo necesita guardar las configuraciones del remolque y girar la perilla para controlarlo.



FORD APP

FORD APP 07

Ford app te brinda acceso a la información y control de tu vehículo desde tu celular. En tu Ford Lobo Raptor® equipada con Ford app, podrás monitorear y gestionar diversas funciones de tu vehículo desde la aplicación, permitiéndote realizar acciones como:

- Bloqueo y desbloqueo de seguros
- Arranque remoto
- Programar encendidos automáticos
- Revisión niveles de combustible
- Presión de llantas
- Localización del vehículo



Las funciones remotas de Ford app, como bloqueo, desbloqueo, parada, arranque, localización del vehículo e información sobre el estado del vehículo, son servicios conectados complementarios. Los vehículos del año modelo 2026 y posteriores llegarán a los concesionarios con Ford app parcialmente activado y compartiendo datos diagnósticos o sobre el estado del vehículo.

Descarga la app

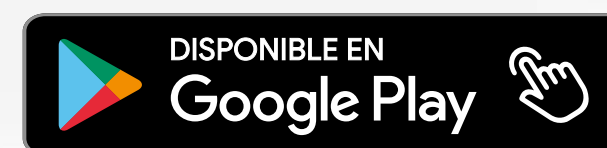

FORD LOBO RAPTOR® 2026

Google Play™ es una marca registrada propiedad de Google LLC. App Store es una marca registrada propiedad de Apple Inc. Para conocer más acerca de Ford app, revisa los términos y condiciones así como el Aviso de Privacidad de Ford app en el sitio web: ford.mx/fordpass. **Tráfico en Tiempo Real es operado por HERE® aplican tarifas, contacta con dicho proveedor para más información. Las imágenes son meramente ilustrativas, el diseño, las imágenes internas o externas y las funciones de Ford app pueden variar según el vehículo que tenga y la versión de la aplicación que se descargue.



MEDIDAS DE PODER



RAPTOR®	HIGH	R
Tracción	4x4	4x4
Tamaño de caja (mm)	1,676	1,676
Distancia entre ejes (mm)	3,693	3,693

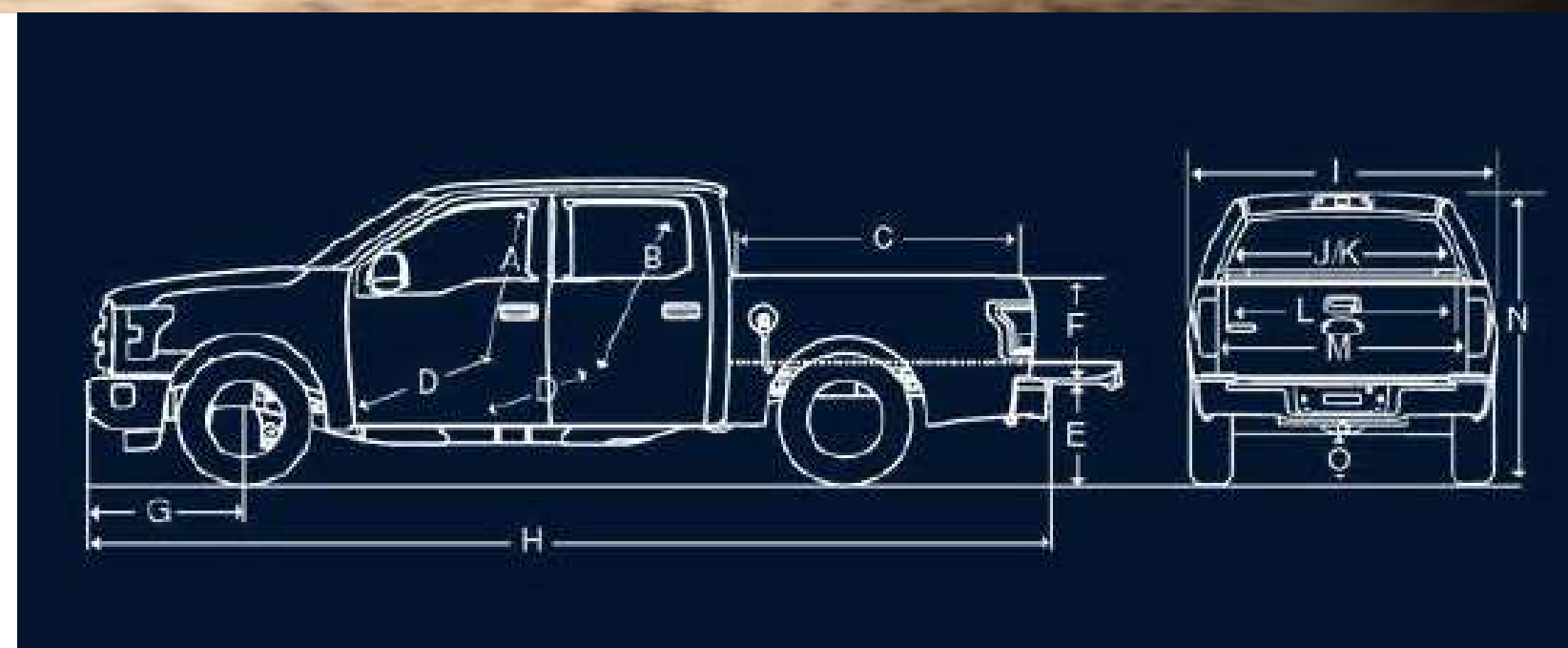

DIMENSIONES

REFERENCIA (mm)	Raptor® High	Raptor® R
A Altura entre el asiento y el techo (frontal)	1,036	1,036
B Altura entre el asiento y el techo (trasero)	1,026	1,026
C Largo de interior de caja (al suelo)	1,704	1,704
D Espacio para piernas (frontal) (máx)	1,115	1,115
Espacio para piernas (trasero)	1,107	1,107
E Compuerta trasera abierta al piso (sin carga)	939	960
F Altura interna de la caja (sin carga)	543	543
G Distancia eje delantero a defensa delantera	939	936
H Longitud total	5,908	5,908

REFERENCIA (mm)	Raptor® High	Raptor® R
I Ancho total (excluyendo espejos)	2,027	2,049
J Espacio para hombros (delantero)	1,691	1,691
Espacio para hombros (trasero)	1,671	1,671
K Espacio para cadera (frontal)	1,587	1,587
Espacio para cadera (trasero)	1,590	1,590
L Distancia entre paso de rueda	1,285	1,285
M Ancho máximo de caja (al piso)	1,656	1,656
N Altura de la cabina al suelo (sin carga)	2,026	2,049
O Distancia al suelo	304	332

REFLEJA TU PERSONALIDAD

COLORES 09

LOBO RAPTOR® HIGH

AZUL MARINO
METÁLICO



BLANCO
OXFORD



VERDE
CIENO



ROJO
RUBÍ



NEGRO
OBSIDIANA



GRIS
CARBONO



FORD LOBO RAPTOR® 2026

Las imágenes son meramente ilustrativas y las características presentadas en ellas corresponden a unidades pre producción de EUA. Los accesorios mostrados se venden por separado.



LOBO RAPTOR® R

COLORES 09

AZUL MARINO METÁLICO



ROJO RUBÍ



NEGRO OBSIDIANA



GRIS CARBONO



VERDE CIENO



BLANCO OXFORD



BLANCO AVALANCHA



FORD LOBO RAPTOR® 2026

Las imágenes son meramente ilustrativas y las características presentadas en ellas corresponden a unidades pre producción de EUA. Los accesorios mostrados se venden por separado.



MUNDO FORD



MUNDO FORD 10

Mundo Ford engloba todos los servicios postventa, para mantenerte al tanto de todos los beneficios a los que puedes acceder siendo propietario de un vehículo Ford. Porque tener un Ford es más que conducirlo, es sentirte acompañado en cada camino.



FORD CREDIT

Ford Credit ofrece financiamiento flexible y accesible para estrenar tu Ford.

[LEER MÁS](#) 



FORD PROTECT

Ford Protect extiende la garantía, brinda asistencia, servicio y tranquilidad.

[LEER MÁS](#) 



PROPIETARIOS

Descubre precios de mantenimiento, beneficios de servicio, extensiones de garantía, partes originales y más.

[LEER MÁS](#) 

FICHA TÉCNICA

ESPECIFICACIONES 11

DESEMPEÑO	HIGH	R
Motor 3.5L Twin-Turbo EcoBoost® de alto desempeño de 450 HP y 510 lb-pie de torque	■	
Motor 5.2 L V8 Supercargado de 720 HP y 640 lb-pie de torque		■
Transmisión automática de 10 velocidades con SelectShift®	■	■
Amortiguadores de alto desempeño FOX Racing SHOX® con tecnología Live Valve®	■	■
Ángulo de salida	23.9°	24.9°
Ángulo de aproximación	31°	33.1°
Ángulo de ruptura	22.7°	24.4°
Capacidad de arrastre	3,719 kg	3,946 kg
Capacidad de carga	646 kg	640 kg
Convertidor de corriente de 120V enfrente	■	■
Convertidor de corriente de 120V / 400W en caja		■
Diferencial frontal TORSEN®	■	■
Equipo para vadeo con capacidad de hasta 85 cm	■	■
Salida de escape doble configurable exclusiva de Raptor®	■	
Salida de escape doble configurable exclusiva de Raptor® R		■
Selección de 7 modos de manejo (Normal, Sport, Remolque / Arrastre, Resbaladizo, Off-Road, Roca y Modo Baja)	■	■
Sistema de tracción 4 Wheel Drive con caja de transferencia de torque a demanda	■	■
Suspensión trasera de 5 brazos con Barra Panhard, única de Lobo Raptor®	■	■
Tanque de combustible de 136L	■	■
Toma de corriente eléctrica de 2.0kw "Power On Board"	■	
Tracción	4X4	4X4

CONECTIVIDAD	HIGH	R
Cargador inalámbrico para dispositivos móviles	■	■
Ford app con módem 5G y Wi-Fi Hotspot	■	■
Panel de instrumentos (clúster) digital de 12"	■	■
Pantalla táctil de 12" con SYNC®, Applink®, Apple CarPlay® y Android Auto® con conexión inalámbrica vía Bluetooth	■	■
Sistema de navegación activado por voz	■	■
Sistema de sonido B&O® by Bang & Olufsen® con 14 bocinas (incluyendo Subwoofer)	■	■

SEGURIDAD	HIGH	R
6 bolsas de aire (frontales, laterales y tipo cortina) para conductor y pasajero	■	■
Alarma perimetral	■	■
Cinturones de seguridad de tres puntos, ajustables con pretensores y retractores	■	■
Cristales y seguros eléctricos	■	■
Frenos de disco ventilados con ABS y distribución electrónica de la fuerza de frenado (EBD) en las cuatro ruedas	■	■

CONFORT	HIGH	R
Acceso inteligente sin llave con encendido de motor con botón y encendido remoto	■	■
Aire acondicionado con control automático de temperatura de doble zona	■	■
Asiento del conductor con ajuste eléctrico de 10 posiciones con memoria	■	■
Asiento del pasajero con ajuste eléctrico de 8 posiciones	■	■
Asientos delanteros de piel tipo Capitán con grabado Raptor® R, calefacción, enfriamiento, consola central y palanca retráctil		■
Asientos delanteros de piel tipo Capitán con grabado Raptor®, calefacción, enfriamiento, consola central y palanca retráctil	■	
Asientos traseros de piel con calefacción	■	■
Botonera auxiliar en toldo	■	■
Espejo retrovisor electrocrómico	■	■
Freno de mano eléctrico con Auto Hold	■	■
Iluminación ambiental	■	■
Limpiaparabrisas con sensor de lluvia	■	■
Medallón trasero deslizante eléctrico con cristal de privacidad y desempañante	■	■

CONFORT

HIGH

R

Mesa de trabajo retráctil	<input checked="" type="checkbox"/>	<input checked="" type="checkbox"/>
Pedales ajustables eléctricamente con memoria	<input checked="" type="checkbox"/>	<input checked="" type="checkbox"/>
Tapetes interiores de uso rudo exclusivos de Raptor®	<input checked="" type="checkbox"/>	<input checked="" type="checkbox"/>
Techo panorámico VistaRoof®	<input checked="" type="checkbox"/>	<input checked="" type="checkbox"/>
Volante con ajuste eléctrico de altura y profundidad con memoria	<input checked="" type="checkbox"/>	<input checked="" type="checkbox"/>
Volante forrado en piel con paletas de cambio, controles de audio, velocidad crucero y calefacción	<input checked="" type="checkbox"/>	<input checked="" type="checkbox"/>

EXTERIOR

HIGH

R

Appliqué Negro Brillante en compuerta trasera y cofre		<input checked="" type="checkbox"/>
Appliqué Negro en compuerta trasera y cofre	<input checked="" type="checkbox"/>	
Compuerta trasera con apertura y cierre eléctrico	<input checked="" type="checkbox"/>	<input checked="" type="checkbox"/>
Cubierta de caja Pickup con Spray-in Bedliner	<input checked="" type="checkbox"/>	<input checked="" type="checkbox"/>
Espejos laterales eléctricos con desempañante, electrocromático (conductor), luz direccional, memoria y abatibles eléctricamente	<input checked="" type="checkbox"/>	<input checked="" type="checkbox"/>
Estribos Negros con gráficos únicos de Raptor®	<input checked="" type="checkbox"/>	<input checked="" type="checkbox"/>
Facia delantera modular		<input checked="" type="checkbox"/>
Facias deportivas, únicas de Raptor®	<input checked="" type="checkbox"/>	
Faros con activación automática de luces altas	<input checked="" type="checkbox"/>	<input checked="" type="checkbox"/>
Faros delanteros, traseros y de niebla LED	<input checked="" type="checkbox"/>	<input checked="" type="checkbox"/>
Faros LED con ajuste de altura y tecnología Dynamic Bending	<input checked="" type="checkbox"/>	<input checked="" type="checkbox"/>
Ganchos de arrastre	<input checked="" type="checkbox"/>	
Ganchos de arrastre en color naranja exclusivos de Raptor® R		<input checked="" type="checkbox"/>
Gráficos en cofre	<input checked="" type="checkbox"/>	
Gráficos traseros	<input checked="" type="checkbox"/>	
Llantas 315/70 R17 AT	<input checked="" type="checkbox"/>	
Llantas L37X12.50 R17AT		<input checked="" type="checkbox"/>
Molduras negras en salpicaderas	<input checked="" type="checkbox"/>	<input checked="" type="checkbox"/>
Paquete de gráficos exclusivos de Raptor® R		<input checked="" type="checkbox"/>



EXTERIOR

HIGH

R

Parrilla pintada en Negro Brillante exclusiva de Raptor® R



Parrilla pintada en Negro única de Raptor®



Rines de aluminio forjado de 17" únicos de Raptor® R



Rines de aluminio de 17" únicos de Raptor®



ASISTENCIA

HIGH

R

Asistencia de frenado en reversa



Asistencia de pre-colisión con freno de emergencia automático



Asistencia de preservación de carril



Asistencia para arranque en pendientes



Asistencia para estacionado de remolque pro



Asistente de maniobra evasiva



Cámara de visión 360°



Cámara en zona de carga



Control crucero para Off-Road con conducción de 1 pedal



Control de crucero todoterreno



Control de frenado para remolque



Control de tracción avanzada (AdvanceTrac®) con Control anti volcadura (RSC®)



Control de velocidad crucero adaptativo con Stop & Go



Frenado post-colisión



Head-Up Display



Iluminación de zona 360°



Monitoreo de punto ciego BLIS® con alerta de tráfico cruzado extensible al remolque



Sensores delanteros y traseros



Sistema de monitoreo de presión de llantas (TPMS)



Encuentra tips y consejos para sacarle el mayor provecho a tu Ford Lobo Raptor® 2026.



Beneficios de recomendar vehículos Ford

LEER MÁS 



¿Qué vehículos Ford son hechos en México?

LEER MÁS 



Beneficios de servicios

LEER MÁS 



CONTROL

ABSOLUTO

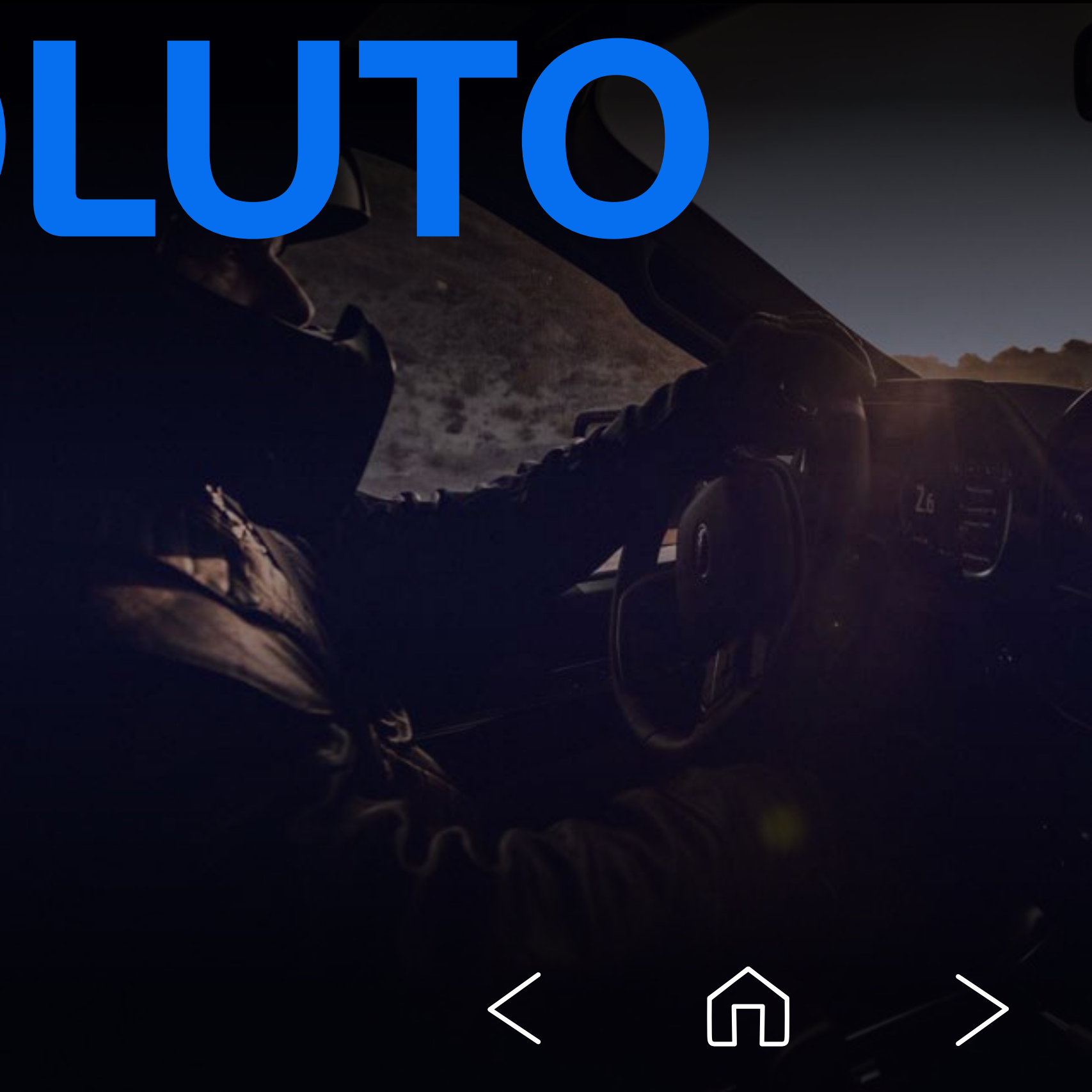

2026 FORD LOBO RAPTOR®



Las imágenes son meramente ilustrativas y las características presentadas en ellas corresponden a unidades pre producción de EUA. Los accesorios mostrados se venden por separado.

